

The Collection

by illuX

5



The Collection_{by illuX}

BIENVENIDO A THE COLLECTION BY ILLUX:

Iluminación de alta especificación diseñada para profesionales.

En esta quinta edición, te presentamos una selección renovada de luminarias creadas para satisfacer las más altas exigencias del diseño arquitectónico y de interiores. Manufacturadas con orgullo en México, cada pieza fusiona tecnología de vanguardia, eficiencia energética y acabados impecables, estableciendo un nuevo estándar en iluminación profesional.

The Collection no es solo un catálogo; es una expresión de nuestro compromiso con la innovación, la calidad y la estética. Cada luminaria está diseñada para transformar espacios, redefinir atmósferas y convertir cada proyecto en una experiencia única e inspiradora.

Te invitamos a descubrir la luz desde una nueva perspectiva: explorar posibilidades infinitas, encontrar soluciones que inspiran y elevar cada rincón con diseño y funcionalidad excepcionales.

Illux The Collection: Transformamos espacios, iluminamos ideas.

« LA ARQUITECTURA ES EL ENCUENTRO
DE LA LUZ CON LA FORMA. »

Le Corbusier



ÍNDICE GENERAL

INTERIOR



[LINEAR RASTER 9](#)



[RASTER 12 - 23](#)



[RASTER 2.0 28 - 39](#)



[DOT LIGHT 42 - 49](#)



[DARKLIGHT 52 - 63](#)



[CONFORT 66 - 67](#)



[SKYLIGHT 69](#)



[SPOT 72 - 75](#)



[ZOOM 78 - 81](#)



[RIEL 82 - 83](#)



[RIEL MAGNÉTICO 85](#)



[MAGNÉTICOS 88 - 91](#)



[CIRO 96](#)



[FUENTE DE PODER 97](#)



[DÚO 100 - 101](#)



[DUPLO 104 - 105](#)



[EDGE 106 - 111](#)



[RIGA 114 - 123](#)



[KALEIDOS 126 - 147](#)



[LECTURA 150 - 151](#)



[SABLE 153](#)



[LINE 155](#)



[DUPLO P/ MURO 156 - 157](#)



[THE STRIP 226 - 229](#)



[CABINET LIGHT 241](#)

ÍNDICE GENERAL

INTERIOR



[PERFILES 247 - 267](#)



[ODISEUS 269](#)

EXTERIOR



[ARBOTANTES 160 - 167](#)



[CORTESÍA 169](#)



[ESCORPIÓN 171](#)

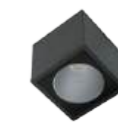

[HEXAEDRO 173](#)



[GRADIENTE 175](#)



[BALDER 177](#)



[BOLARDOS 180 - 185](#)



[FIRE 187](#)



[MAZE 189](#)



[GLOWSHROOM 191](#)



[PUNTA POSTE 194 - 195](#)



[POSTES 197](#)



[SNIPER 200 - 201](#)



[ESTACAS 202](#)



[DADOS 205](#)



[REFLECTORES 207](#)



[TOTEM 211](#)



[PINGO 214](#)



[ESTATO 218 - 222](#)



[THE STRIP 230 - 233](#)

INTERIOR

-  TUNNABLE WHITE
-  TECNOLOGÍA RGBW
-  TECNOLOGÍA DTW
-  R9

- Nuestros productos cuentan con certificación 
- Las medidas de los esquemas están en mm



LINEAR RASTER |

EMPOTRAR EN TECHO

Fabricadas en aluminio.

LED PHILIPS / LED OSRAM — Driver incluido remoto — IP 20 — ≥90 — 120 - 277 V~ — 50/60 Hz — DALI a 100 - 277 V~ — 0-10V a 120 - 277 V~

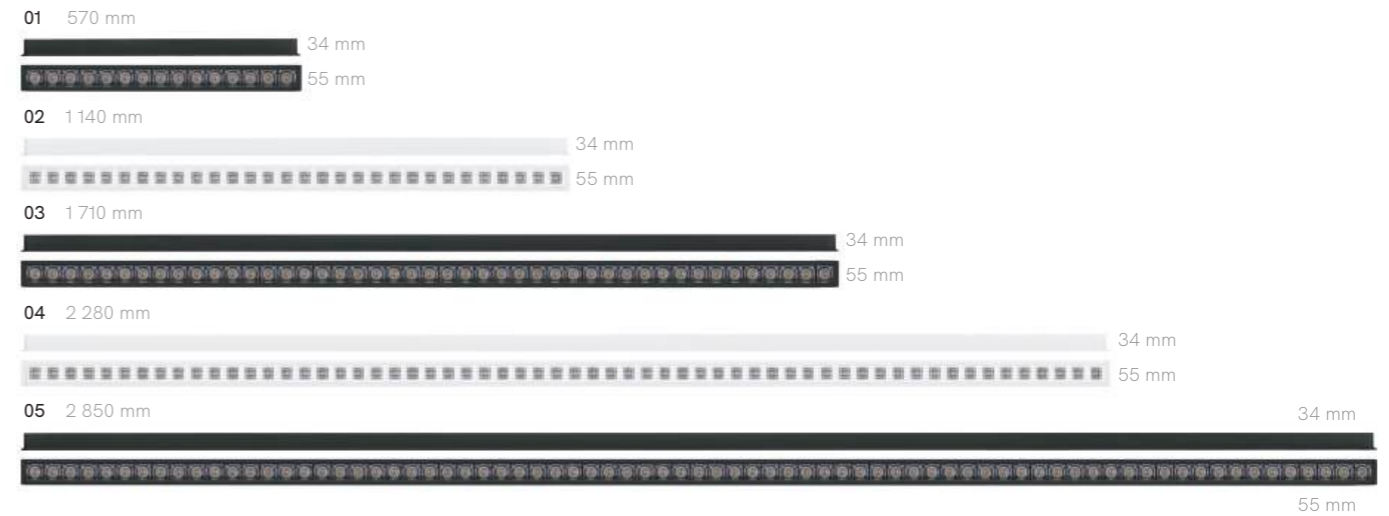

NUEVO

Medida	Potencia	Rango lm
01 570	13.5 W	1 589 - 1 669 lm
02 1 140	27 W	3 174 - 3 346 lm
03 1 710	40 W	4 814 - 5 047 lm
04 2 280	54 W	6 348 - 6 898 lm
05 2 850	67.5 W	7 937 - 8 503 lm

CONFIGURACIÓN DE CÓDIGO

* AGREGAR OPCIÓN SÓLO SI SE REQUIERE.

TL-4530.	B	B	27	38	01	IN	*DALI
	ACABADO EXTERNO	ACABADO INTERNO	TEMPERATURA	ÁNGULO DE APERTURA	MEDIDA	CONEXIÓN	ATENUABLE
B	BLANCO	B	27	38	01	IN	DALI
N	NEGRO	N	30	50	02	SE	0-10V
			40	5050	03	INDIVIDUAL SERIE	DALI 0-10V
				7070	04		DALI 0-10 V~
				9090	05		
				3575			

ÁNGULOS DE APERTURA

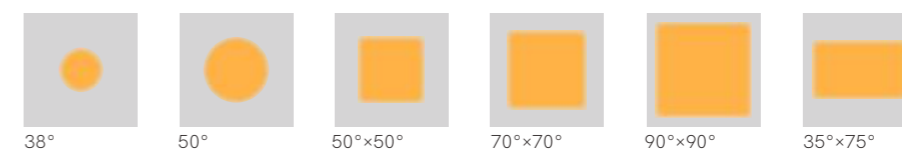



RASTER



EMPOTRAR EN TECHO

Fabricadas en fundición de aluminio.

LED SMD 3030 OSRAM — Driver incluido remoto — IP 23 — 100 - 300 V~ — 35 000 h — RGBW a 100 - 240 V~ — TRIAC a 100 - 130 V~ — TW a 100 - 240 V~

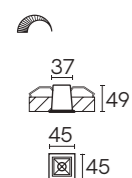

37x37 mm

TL-2802

POTENCIA: 2 W
IRC: >95 R9●
UGR: <16

K	lm
2 200	130
2 700	140
3 000	145
4 000	150
5 000	160

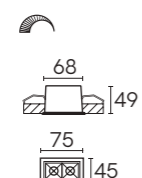

68x37 mm

TL-2804

POTENCIA: 4 W
IRC: >95 R9●
UGR: <16

K	lm
2 200	260
2 700	280
3 000	290
4 000	300
5 000	320

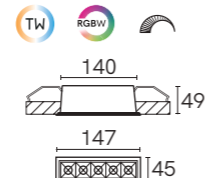

140x37 mm

TL-2810

POTENCIA: 10 W
IRC: >95 R9●
UGR: <16

K	lm
TW	700 - 800
RGBW	150 - 350
2 200	650
2 700	700
3 000	725
4 000	750
5 000	800

• Variantes OP y WW, no aplican en modelos de 2 W y 4 W de potencia.

CONFIGURACIÓN DE CÓDIGO

* AGREGAR OPCIÓN SÓLO SI SE REQUIERE.
** ESPECIFICACIONES NO APLICABLES CON LAS OPCIONES OP O WW.

TL-28	04.	*OP	B	B	22	10	LC	*D
POTENCIA	OPCIONES	ACABADO EXTERNO	ACABADO INTERNO	TEMPERATURA	ÁNGULO DE APERTURA	ÓPTICA	ATENUABLE	
02. 2 W 04. 4 W 10. 10 W 20. 20 W 30. 30 W	OP OPALINO WW WALLWASHER	B BLANCO N NEGRO	B BLANCO M BLANCO MATE CR CROMO CS ICE D DORADO N NEGRO NM NEGRO MATE RS ORO ROSA	22 2 200 27 2 700 30 3 000 40 4 000 50 5 000 TW 2 700 K - 6 000 K RGBW RGBW	10 10° 15 15° 30 30° 45 45°	LC CLARO LD DIFUSO LV VERTICAL (LONGITUDINAL) LP PRISMÁTICO	D TRIAC DALI DALI 0-10V 0-10 V~ LDE5 100% - 5% LDE1 100% - 1% LTEA2W 100% - 1%	
			• BM y CS aplica a partir de 10 W de potencia.	• TW y RGBW aplica a partir de 10 W de potencia.			• No aplica en modelos de 30 W de potencia.	

Modelo	Familia LUTRON	Rango de atenuación	Descripción
*PEQ0E	Hi-lume Premier	100% - 0.1%	Hi-lume Premier 0.1% EcoSystem LED driver with Soft-on, Fade-to-Black dimming technology
LDE5	5-Series	100% - 5%	5-Series EcoSystem LED driver
LDE1	Hi-lume	100% - 1%	Hi-lume 1% EcoSystem LED driver with Soft-on, Fade-to-Black dimming technology
LTEA2W	Hi-lume	100% - 1%	Hi-lume 1% 2-wire LED driver (120 V forward phase only)

www.illux.com.mx

The Collection_{by illux}

Colores internos

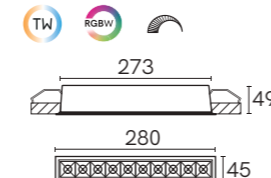

140x37 mm

TL-2820

POTENCIA: 20 W
IRC: >95 R9●
UGR: <16

K	lm
TW	1 400 - 1 600
RGBW	300 - 700
2 200	1 300
2 700	1 400
3 000	1 450
4 000	1 500
5 000	1 600

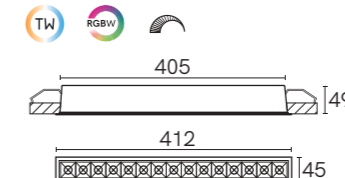

405x37 mm

TL-2830

POTENCIA: 30 W
IRC: >95 R9●
UGR: <16

K	lm
TW	2 100 - 2 400
RGBW	450 - 1 050
2 200	1 950
2 700	2 100
3 000	2 175
4 000	2 250
5 000	2 400

TL-28 -- .OP (LUZ GENERAL)
POTENCIA: 10 W / 20 W / 30 W

ÓPTICAS Y ÁNGULOS DE APERTURA

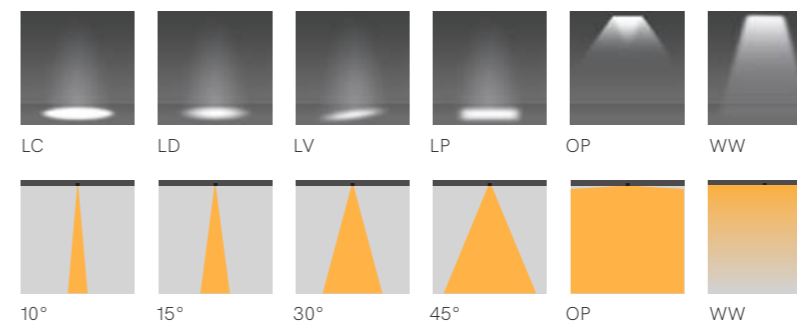

- La consulta de fotometrías se puede realizar en las fichas técnicas o descargar a través de la página web www.illux.com.mx
- Módulo interno **BM** y **CS** disponibles a partir de **10 W** de potencia.
- Ángulo de apertura de **10°** disponible únicamente con **Lente Claro**.
- Variantes **OP** y **WW**, sólo disponibles a partir de **10 W** de potencia.
- **TW** sólo disponible a partir de **10 W** de potencia.
- **RGBW** sólo disponible a partir de **10 W** de potencia.
- Disponibles en **IP 44**, agregar al final del código **44**, sólo si se requiere.
- Cuentan con certificación

RASTER DIRIGIBLE



The Collection_{by illux}

EMPOTRAR EN TECHO

Fabricadas en fundición de aluminio.

LED SMD 3030 OSRAM — Driver incluido remoto — IP 23 — 100 - 300 V~ — 35 000 h — RGBW a 100 - 240 V~ — TRIAC a 100 - 130 V~ — TW a 100 - 240 V~

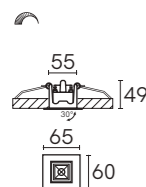

55x45 mm

TL-2802.DIR

POTENCIA: 2 W
IRC: >95 R9●
UGR: <16

K	lm
2 200	130
2 700	140
3 000	145
4 000	150
5 000	160

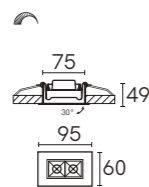

75x45 mm

TL-2804.DIR

POTENCIA: 4 W
IRC: >95 R9●
UGR: <16

K	lm
2 200	260
2 700	280
3 000	290
4 000	300
5 000	320

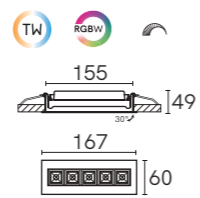

155x45 mm

TL-2810.DIR

POTENCIA: 10 W
IRC: >95 R9●
UGR: <16

K	lm
TW	700 - 800
RGBW	150 - 350
2 200	650
2 700	700
3 000	725
4 000	750
5 000	800

• Variantes OP y WW, no aplican en modelos de 2 W y 4 W de potencia.

CONFIGURACIÓN DE CÓDIGO

* AGREGAR OPCIÓN SÓLO SI SE REQUIERE.
** ESPECIFICACIONES NO APLICABLES CON LAS OPCIONES OP O WW.

TL-28	02.	DIR	*WW	B	B	TW	10	LC	*D
POTENCIA	OPCIONES	ACABADO EXTERNO	**ACABADO INTERNO	TEMPERATURA	**ÁNGULO DE APERTURA	**ÓPTICA	ATENUABLE		
02. 2 W 04. 4 W 10. 10 W 20. 20 W 30. 30 W	OP OPALINO WW WALLWASHER	B BLANCO N NEGRO	B BLANCO BM BLANCO MATE CR CROMO CS ICE D DORADO N NEGRO NM NEGRO MATE RS ORO ROSA	TW 2 700 K - 6 000 K RGBW RGBW 22 2 200 27 2 700 30 3 000 40 4 000 50 5 000	10 10° 15 15° 30 30° 45 45°	LC CLARO LD DIFUSO LV VERTICAL LP PRISMÁTICO	D TRIAC DALI DALI 0-10V 0-10 V~ **PEQ0E 100% - 0.1% LDE5 100% - 5% LDE1 100% - 1% LTEA2W 100% - 1%	• TW y RGBW aplica a partir de 10 W de potencia. • BM y CS aplica a partir de 10 W de potencia.	**No aplica en modelos de 30 W de potencia.

LUTRON Ecosystems	Modelo	Familia LUTRON	Rango de atenuación	Descripción
*PEQ0E	Hi-lume Premier	100% - 0.1%	Hi-lume Premier 0.1% EcoSystem LED driver with Soft-on, Fade-to-Black dimming technology	
LDE5	5-Series	100% - 5%	5-Series EcoSystem LED driver	
LDE1	Hi-lume	100% - 1%	Hi-lume 1% EcoSystem LED driver with Soft-on, Fade-to-Black dimming technology	
LTEA2W	Hi-lume	100% - 1%	Hi-lume 1% 2-wire LED driver (120 V forward phase only)	

www.illux.com.mx

Colores internos

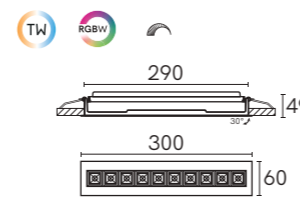

290x45 mm

TL-2820.DIR

POTENCIA: 20 W
IRC: >95 R9●
UGR: <16

K	lm
TW	1 400 - 1 600
RGBW	300 - 700
2 200	1 300
2 700	1 400
3 000	1 450
4 000	1 500
5 000	1 600

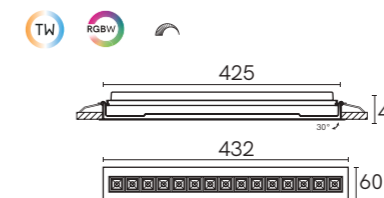

425x45 mm

TL-2830.DIR

POTENCIA: 30 W
IRC: >95 R9●
UGR: <16

K	lm
TW	2 100 - 2 400
RGBW	450 - 1 050
2 200	1 950
2 700	2 100
3 000	2 175
4 000	2 250
5 000	2 400



TL-28 -- .DIROP (LUZ GENERAL)
POTENCIA: 10 W / 20 W / 30 W



TL-28 -- .DIRWW (WALLWASHER)
POTENCIA: 10 W / 20 W / 30 W

ÓPTICAS Y ÁNGULOS DE APERTURA

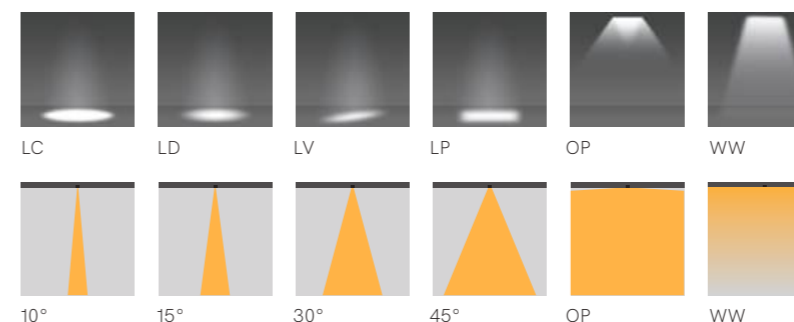

- La consulta de fotometrías se puede realizar en las fichas técnicas o descargar a través de la página web www.illux.com.mx
- Módulo interno **BM** y **CS** disponibles a partir de **10 W** de potencia.
- Ángulo de apertura de **10°** disponible únicamente con **Lente Claro**.
- Variantes **OP** y **WW**, sólo disponibles a partir de **10 W** de potencia.
- **TW** sólo disponible a partir de **10 W** de potencia.
- **RGBW** sólo disponible a partir de **10 W** de potencia.
- Disponibles en **IP 44**, agregar al final del código **44**, sólo si se requiere.
- Cuentan con certificación

RASTER TRIMLESS



The Collection_{by illu}

EMPOTRAR EN TECHO

Fabricadas en fundición de aluminio.

LED SMD 3030 OSRAM — Driver incluido remoto — IP 23 — 100 - 300 V~ — 35 000 h — RGBW a 100 - 240 V~ — TRIAC a 100 - 130 V~ — TW a 100 - 240 V~

Colores internos



TL-2804.TR

POTENCIA: 4 W
IRC: >95 R9 ●
UGR: <16

K	lm
2 200	260
2 700	280
3 000	290
4 000	300
5 000	320

TL-2810.TR

POTENCIA: 10 W
IRC: >95 R9 ●
UGR: <16

K	lm
TW	700 - 800
RGBW	150 - 350
2 200	650
2 700	700
3 000	725
4 000	750
5 000	800

• Variantes OP y WW, no aplican en modelos de 2 W y 4 W de potencia.

CONFIGURACIÓN DE CÓDIGO

* AGREGAR OPCIÓN SÓLO SI SE REQUIERE.
** ESPECIFICACIONES NO APLICABLES CON LAS OPCIONES OP O WW.

TL-28	04.	TR	*OP	B	B	22	10	LC	*D
POTENCIA	OPCIONES	ACABADO EXTERNO	**ACABADO INTERNO	TEMPERATURA	**ÁNGULO DE APERTURA	**ÓPTICA	ATENUABLE		
04. 4 W 10. 10 W 20. 20 W 30. 30 W	OP OPALINO WW WALLWASHER	B BLANCO N NEGRO	B BLANCO BM BLANCO MATE CR CROMO CS ICE D DORADO N NEGRO NM NEGRO MATE RS ORO ROSA	22 2.200 27 2.700 30 3.000 40 4.000 50 5.000 TW 2.700 K - 6.000 K RGBW RGBW	10 10° 15 15° 30 30° 45 45°	LC CLARO LD DIFUSO LV VERTICAL LP PRISMÁTICO	D TRIAC DALI DALI 0-10V 0-10 V~ *PEQOE 100% - 0.1% LDE5 100% - 5% LDE1 100% - 1% LTEA2W 100% - 1%		
			• BM y CS aplica a partir de 10 W de potencia.	• TW y RGBW aplica a partir de 10 W de potencia.			**No aplica en modelos de 30 W de potencia.		

EJEMPLO DE INSTALACIÓN

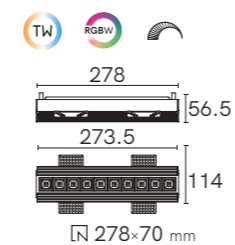

TL-2820.TR

POTENCIA: 20 W
IRC: >95 R9 ●
UGR: <16

K	lm
TW	1 400 - 1 600
RGBW	300 - 700
2 200	1 300
2 700	1 400
3 000	1 450
4 000	1 500
5 000	1 600

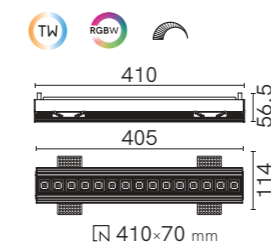

TL-2830.TR

POTENCIA: 30 W
IRC: >95 R9 ●
UGR: <16

K	lm
TW	2 100 - 2 400
RGBW	450 - 1 050
2 200	1 950
2 700	2 100
3 000	2 175
4 000	2 250
5 000	2 400

TL-28 -- .TROP (LUZ GENERAL)
POTENCIA: 10 W / 20 W / 30 W

TL-28 -- .TRWW (WALLWASHER)
POTENCIA: 10 W / 20 W / 30 W

ÓPTICAS Y ÁNGULOS DE APERTURA

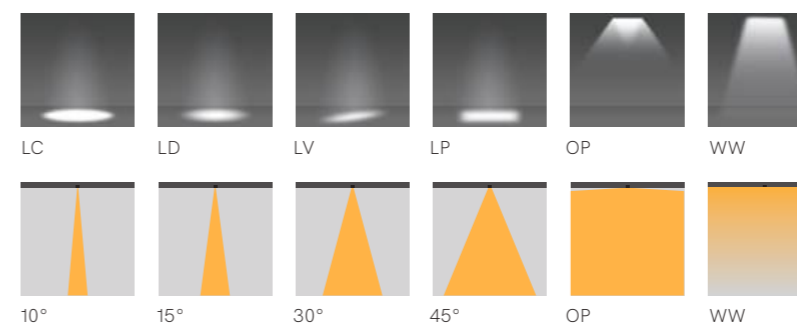

- La consulta de fotometría se puede realizar en las fichas técnicas o descargar a través de la página web www.illux.com.mx
- Módulo interno **BM** y **CS** disponibles a partir de **10 W** de potencia.
- Ángulo de apertura de **10°** disponible únicamente con **Lente Claro**.
- Variantes **OP** y **WW**, sólo disponibles a partir de **10 W** de potencia.
- **TW** sólo disponible a partir de **10 W** de potencia.
- **RGBW** sólo disponible a partir de **10 W** de potencia.
- Disponibles en **IP 44**, agregar al final del código **44**, sólo si se requiere.
- Cuentan con certificación

LUTRON Ecosystems	Modelo	Familia LUTRON	Rango de atenuación	Descripción
*PEQOE	Hi-lume Premier	100% - 0.1%	Hi-lume Premier 0.1% EcoSystem LED driver with Soft-on, Fade-to-Black dimming technology	
LDE5	5-Series	100% - 5%	5-Series EcoSystem LED driver	
LDE1	Hi-lume	100% - 1%	Hi-lume 1% EcoSystem LED driver with Soft-on, Fade-to-Black dimming technology	
LTEA2W	Hi-lume	100% - 1%	Hi-lume 1% 2-wire LED driver (120 V forward phase only)	

RASTER SOBREPONER



The Collection_{by illux}

SOBREPONER EN TECHO

Fabricadas en fundición de aluminio.

LED SMD 3030 OSRAM — Driver incluido integrado — IP 23 — 100 - 300 V~ — 35 000 h — TRIAC a 100 - 130 V~ — TW a 100 - 240 V~

Colores internos

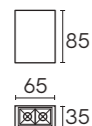
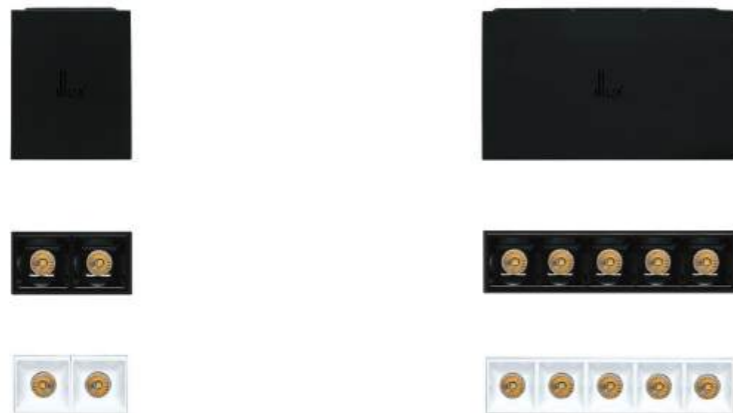

TL-2804.SOR

POTENCIA: 4 W
IRC: >95 R9 ●
UGR: <16

K	lm
2 200	260
2 700	280
3 000	290
4 000	300
5 000	320

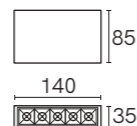

TL-2810.SOR

POTENCIA: 10 W
IRC: >95 R9 ●
UGR: <16

K	lm
TW	700 - 800
2 200	650
2 700	700
3 000	725
4 000	750
5 000	800

• Variantes OP y WW, no aplican en modelos de 2 W y 4 W de potencia.

CONFIGURACIÓN DE CÓDIGO

* AGREGAR OPCIÓN SÓLO SI SE REQUIERE.
** ESPECIFICACIONES NO APLICABLES CON LAS OPCIONES OP O WW.

TL-28	04.	SOR	*OP	B	B	22	10	LC	*D
POTENCIA	OPCIONES	ACABADO EXTERNO	**ACABADO INTERNO	TEMPERATURA	**ÁNGULO DE APERTURA	**ÓPTICA	ATENUABLE		
04. 4 W 10. 10 W 20. 20 W 30. 30 W	OP OPALINO WW WALLWASHER	B BLANCO N NEGRO	B BLANCO BM BLANCO MATE CR CROMO CS ICE D DORADO N NEGRO NM NEGRO MATE RS ORO ROSA	22 2 200 27 2 700 30 3 000 40 4 000 50 5 000 TW 2 700 K - 6 000 K	10 10° 15 15° 30 30° 45 45°	LC CLARO LD DIFUSO LV VERTICAL LP PRISMÁTICO	D TRIAC DALI DALI 0-10V 0-10 V~		

• TW aplica a partir de 10 W de potencia.
• BM y CS aplica a partir de 10 W de potencia.
• DALI y 0-10V el driver es remoto.

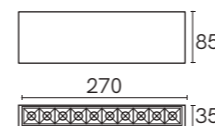

TL-2820.SOR

POTENCIA: 20 W
IRC: >95 R9 ●
UGR: <16

K	lm
TW	1 400 - 1 600
2 200	1 300
2 700	1 400
3 000	1 450
4 000	1 500
5 000	1 600

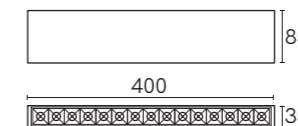

TL-2830.SOR

POTENCIA: 30 W
IRC: >95 R9 ●
UGR: <16

K	lm
TW	2 100 - 2 400
2 200	1 950
2 700	2 100
3 000	2 175
4 000	2 250
5 000	2 400



TL-28 -- .SOROP (LUZ GENERAL)

POTENCIA: 10 W / 20 W / 30 W

ÓPTICAS Y ÁNGULOS DE APERTURA

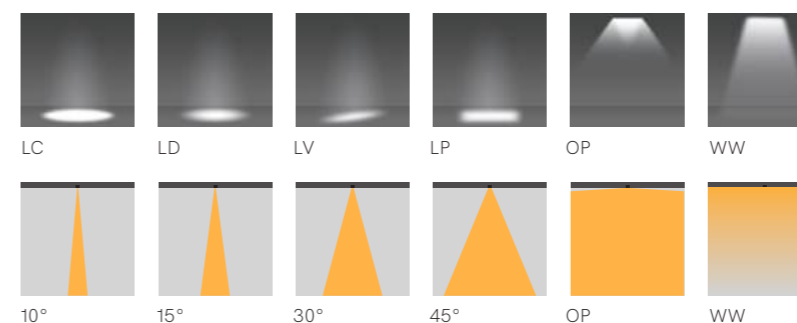

TL-28 -- .SORWW (WALLWASHER)

POTENCIA: 10 W / 20 W / 30 W

- La consulta de fotometrías se puede realizar en las fichas técnicas o descargar a través de la página web www.illux.com.mx
- Módulo interno **BM** y **CS** disponibles a partir de **10 W** de potencia.
- Ángulo de apertura de **10°** disponible únicamente con **Lente Claro**.
- Variantes **OP** y **WW**, sólo disponibles a partir de **10 W** de potencia.
- **TW** sólo disponible a partir de **10 W** de potencia.
- **DALI** y **0-10V** el driver es remoto.
- Disponibles en **IP 44**, agregar al final del código **44**, sólo si se requiere.
- Cuentan con certificación

RASTER SUSPENDER



The Collection_{by illux}

SUSPENDER EN TECHO

Fabricadas en fundición de aluminio.

LED SMD 3030 OSRAM — Driver incluido integrado — IP 23 — 100 - 300 V~ — 35 000 h — TRIAC a 100 - 130 V~ — TW a 100 - 240 V~

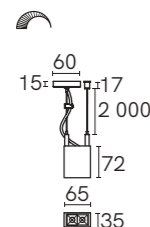

TL-2804.SUS

POTENCIA: 4 W
IRC: >95 R9 ●
UGR: <16

K	lm
2 200	260
2 700	280
3 000	290
4 000	300
5 000	320

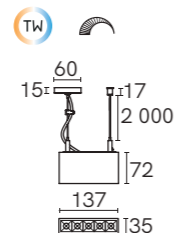

TL-2810.SUS

POTENCIA: 10 W
IRC: >95 R9 ●
UGR: <16

K	lm
TW	700 - 800
2 200	650
2 700	700
3 000	725
4 000	750
5 000	800

• Variantes OP y WW, no aplican en modelos de 2 W y 4 W de potencia.

CONFIGURACIÓN DE CÓDIGO

* AGREGAR OPCIÓN SÓLO SI SE REQUIERE.
** ESPECIFICACIONES NO APLICABLES CON LAS OPCIONES OP O WW.

TL-28	04.	SUS	*OP	B	B	22	10	LC	*D
POTENCIA	OPCIONES	ACABADO EXTERNO	**ACABADO INTERNO	TEMPERATURA	**ÁNGULO DE APERTURA	**ÓPTICA	ATENUABLE		
04. 4 W 10. 10 W 20. 20 W 30. 30 W	OP OPALINO WW WALLWASHER	B BLANCO N NEGRO	B BLANCO BM BLANCO MATE CR CROMO CS ICE D DORADO N NEGRO NM NEGRO MATE RS ORO ROSA	22 2 200 27 2 700 30 3 000 40 4 000 50 5 000 TW 2 700 K - 6 000 K	10 10° 15 15° 30 30° 45 45°	LC CLARO LD DIFUSO LV VERTICAL LP PRISMÁTICO	D TRIAC DALI DALI 0-10V 0-10 V~		

• TW aplica a partir de 10 W de potencia.
• BM y CS aplica a partir de 10 W de potencia.
• DALI y 0-10V el driver es remoto.

Colores internos

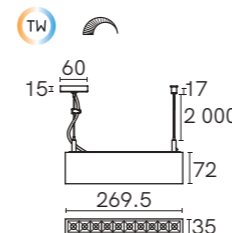

TL-2820.SUS

POTENCIA: 20 W
IRC: >95 R9 ●
UGR: <16

K	lm
TW	1 400 - 1 600
2 200	1 300
2 700	1 400
3 000	1 450
4 000	1 500
5 000	1 600

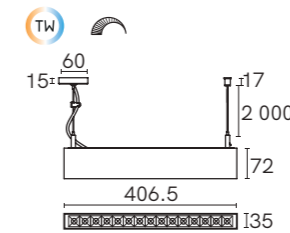

TL-2830.SUS

POTENCIA: 30 W
IRC: >95 R9 ●
UGR: <16

K	lm
TW	2 100 - 2 400
2 200	1 950
2 700	2 100
3 000	2 175
4 000	2 250
5 000	2 400



TL-28 -- .SUSOP (LUZ GENERAL)
POTENCIA: 10 W / 20 W / 30 W



TL-28 -- .SUSWW (WALLWASHER)
POTENCIA: 10 W / 20 W / 30 W

ÓPTICAS Y ÁNGULOS DE APERTURA

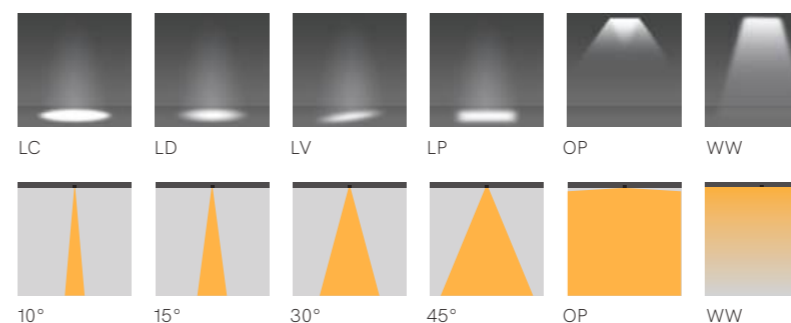

- La consulta de fotometrías se puede realizar en las fichas técnicas o descargar a través de la página web www.illux.com.mx
- Módulo interno **BM** y **CS** disponibles a partir de **10 W** de potencia.
- Ángulo de apertura de **10°** disponible únicamente con **Lente Claro**.
- Variantes **OP** y **WW**, sólo disponibles a partir de **10 W** de potencia.
- **TW** sólo disponible a partir de **10 W** de potencia.
- **DALI** y **0-10V** el driver es remoto.
- Disponibles en **IP 44**, agregar al final del código **44**, sólo si se requiere.
- Cuentan con certificación

RASTER TRACK



USO EN RIEL

Fabricadas en fundición de aluminio.

LED SMD 3030 OSRAM — Driver incluido integrado — IP 23 — 100 - 300 V~ — 35 000 h — TRIAC a 100 - 130 V~ — TW a 100 - 240 V~

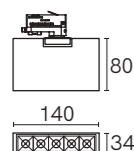

TL-2810.TRK

POTENCIA: 10 W
IRC: >95 R9 ●
UGR: <16

K	lm
2 200	650
2 700	700
3 000	725
4 000	750
5 000	800

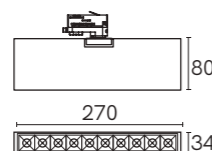

TL-2820.TRK

POTENCIA: 20 W
IRC: >95 R9 ●
UGR: <16

K	lm
2 200	1 300
2 700	1 400
3 000	1 450
4 000	1 500
5 000	1 600

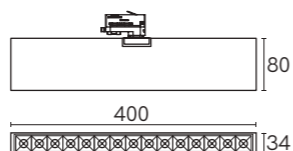

TL-2830.TRK

POTENCIA: 30 W
IRC: >95 R9 ●
UGR: <16

K	lm
2 200	1 950
2 700	2 100
3 000	2 175
4 000	2 250
5 000	2 400

CONFIGURACIÓN DE CÓDIGO

* AGREGAR OPCIÓN SÓLO SI SE REQUIERE.
** ESPECIFICACIONES NO APLICABLES CON LAS OPCIONES OP O WW.

TL-28	10.	TRK	*OP	B	B	22	10	LC	*D
POTENCIA	OPCIONES	ACABADO EXTERNO	**ACABADO INTERNO	TEMPERATURA	**ÁNGULO DE APERTURA	**ÓPTICA	ATENUABLE		
10. 10 W 20. 20 W 30. 30 W	OP OPALINO WW WALLWASHER	B BLANCO N NEGRO	B BLANCO BM BLANCO MATE CR CROMO CS ICE D DORADO N NEGRO NM NEGRO MATE RS ORO ROSA	22 2 200 27 2 700 30 3 000 40 4 000 50 5 000 TW 2 700 K - 6 000 K	10 10° 15 15° 30 30° 45 45°	LC CLARO LD DIFUSO LV VERTICAL (LONGITUDINAL) LP PRISMÁTICO	D TRIAC DALI DALI 0-10V 0-10 V~		
			• TW aplica a partir de 10 W de potencia. • BM y CS aplica a partir de 10 W de potencia.			• DALI y 0-10V el driver es remoto. • Compatible con riel TL-4000.R.			

The Collection_{by illux}

Colores internos



COMPATIBLE CON RIELES

Empotrar TL-4000.R_EM



Sobreponer TL-4000.R_SOR



Suspender TL-4000.R_SUS



TL-28 -- .TRKOP (LUZ GENERAL)

POTENCIA: 10 W / 20 W / 30 W



TL-28 -- .TRKWW (WALLWASHER)

POTENCIA: 10 W / 20 W / 30 W

ÓPTICAS Y ÁNGULOS DE APERTURA

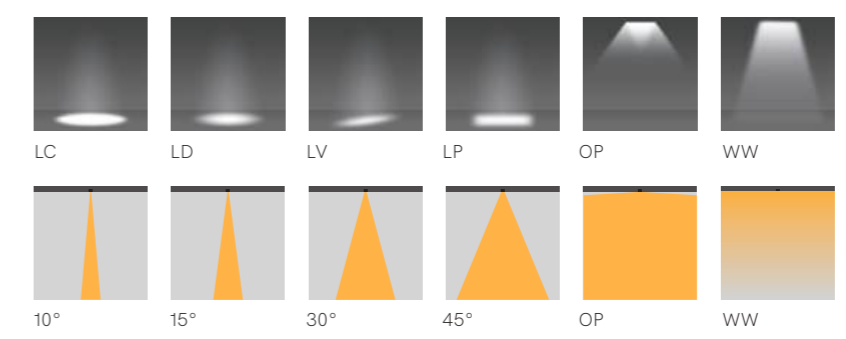

- La consulta de fotometrías se puede realizar en las fichas técnicas o descargar a través de la página web www.illux.com.mx
- Módulo interno **BM** y **CS** disponibles a partir de **10 W** de potencia.
- Ángulo de apertura de **10°** disponible únicamente con **Lente Claro**.
- Variantes **OP** y **WW**, sólo disponibles a partir de **10 W** de potencia.
- **TW** sólo disponible a partir de **10 W** de potencia.
- **DALI** y **0-10V** el driver es remoto.
- Disponibles en **IP 44**, agregar al final del código **44**, sólo si se requiere.
- Cuentan con certificación

TUNABLE WHITE 

Blanco dinámico.

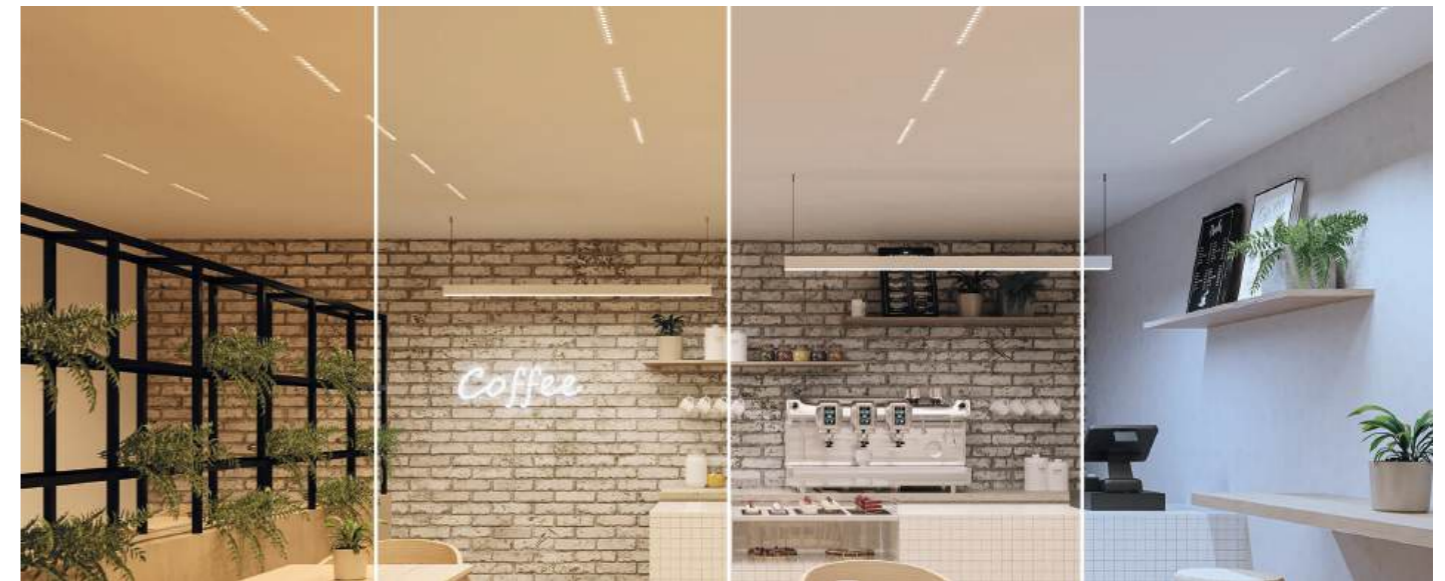

¿Qué es la Tecnología Tunable White?

La Tecnología Tunable White le permite tener un control total sobre la temperatura de color de la luz emitida por nuestras luminarias. Desde cálidos 2 700 K hasta la luz blanca y brillante de 6 500 K, esta tecnología imita fielmente el ciclo de luz natural de 24 horas. ¿Qué significa esto? Significa que puede adaptar su entorno de iluminación a sus necesidades y preferencias, en cualquier momento del día o de la noche.

Características Principales:

Personalización y flexibilidad: Imagine tener la capacidad de cambiar la atmósfera de una habitación con solo ajustar el tono de la luz. Ya sea que busque una iluminación suave y acogedora para relajarse o una luz nítida y estimulante para aumentar su productividad, la Tecnología Tunable White lo hace posible. La elección es suya. Ajuste su iluminación de acuerdo con sus preferencias y necesidades en cualquier momento. Cambie la temperatura de color para adaptarse a las actividades diarias, el estado de ánimo o el entorno.

Mejora en la Salud y el bienestar: Estudios científicos han demostrado que la exposición a diferentes temperaturas de color de la luz puede tener un impacto positivo en su salud y bienestar. Esta tecnología puede ayudar a regular su ritmo circadiano, mejorando su sueño y aumentando su energía durante el día.

Adaptabilidad a diversos Entornos: La Tecnología Tunable White es adecuada para una amplia gama de aplicaciones. Desde hogares y oficinas hasta hospitales y espacios comerciales, puede transformar cualquier espacio en un lugar más cómodo, saludable y agradable.

Beneficios:

Mejora en el rendimiento: Experimente un aumento en la concentración y la productividad al adaptar la iluminación a sus tareas y horarios. Proporciona una iluminación más saludable en entornos de interior. Al adaptar la iluminación a las necesidades biológicas y emocionales de las personas a lo largo del día, esta tecnología contribuye al bienestar general y la salud.

Mejor salud y bienestar: Mantenga su ritmo circadiano en equilibrio, mejore su calidad de sueño y disfrute de una mayor sensación de bienestar. En entornos interiores donde no se tiene acceso a la luz natural, la Tecnología Tunable White puede proporcionar una experiencia de iluminación más cómoda y saludable para las personas que pasan mucho tiempo en estos espacios.

Eficiencia energética: La capacidad de ajustar la temperatura de color de la luz permite una iluminación precisa y adaptable a las necesidades. Utilizar niveles de luz más bajos cuando sea adecuado, como en momentos de relajación o durante la noche.

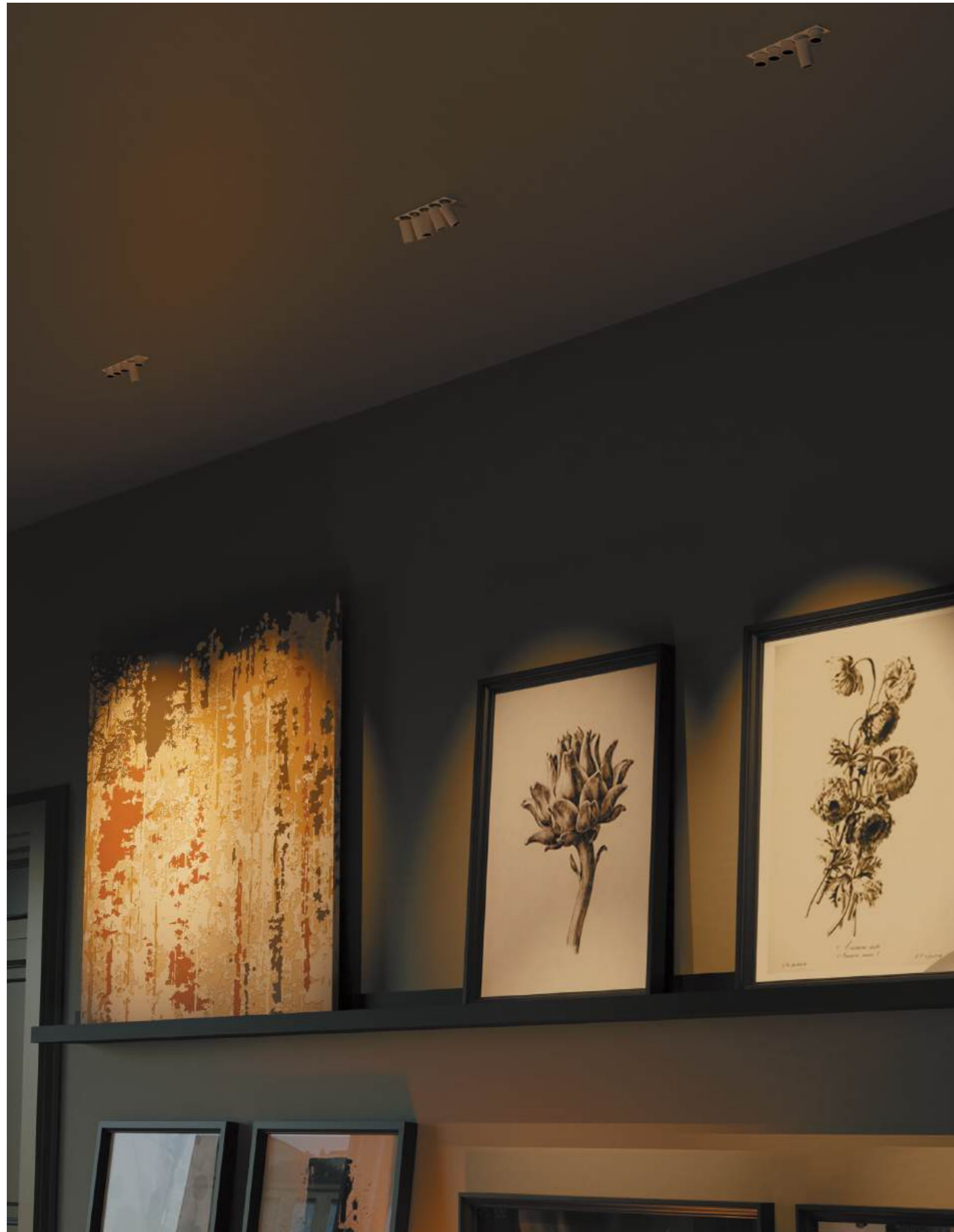

 THE RASTER
2.0
dos punto cero

RASTER 2.0 |

EMPOTRAR EN TECHO

Fabricadas en aluminio y PC.

HONOURTEK SMD3535 — Driver incluido remoto — IP 23 — 100 - 300 V~ — 35 000 h — TRIAC a 100 - 130 V~ — DALI a 100 - 277 V~ — 0-10V a 120 - 277 V~

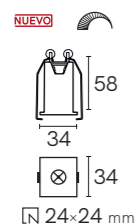

TL-7802
 POTENCIA: 2 W
 IRC: ≥95 R9 ●
 UGR: <13

K	lm
2 700	146
3 000	166
4 000	176

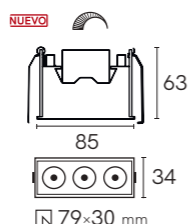

TL-7806
 POTENCIA: 6 W
 IRC: ≥95 R9 ●
 UGR: <13

K	lm
2 700	438
3 000	498
4 000	528

CONFIGURACIÓN DE CÓDIGO

* AGREGAR OPCIÓN SÓLO SI SE REQUIERE.

TL-78	02.	B	N	27	15	LC	*D
POTENCIA	ACABADO EXTERNO	ACABADO INTERNO	TEMPERATURA	ÁNGULO DE APERTURA	ÓPTICA	ATENUABLE	
02. 2 W	B BLANCO	N NEGRO	27 2 700	15 15°	LC CLARO	D TRIAC	
06. 6 W	N NEGRO		30 3 000	30 30°		DALI DALI	
			40 4 000	50 50°		0-10V 0-10 V~	

ÓPTICA Y ÁNGULOS DE APERTURA

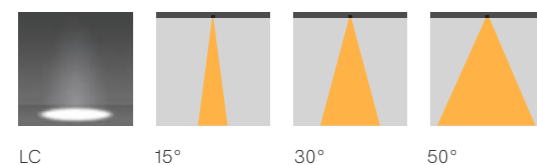

EMPOTRAR EN TECHO

Fabricadas en aluminio y PC.

HONOURTEK SMD3535 — Driver incluido remoto — IP 23 — 100 - 300 V~ — 35 000 h — TRIAC a 100 - 130 V~ — DALI a 100 - 277 V~ — 0-10V a 120 - 277 V~

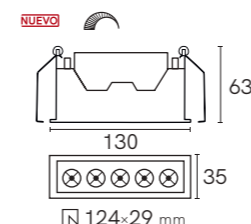

TL-7810
 POTENCIA: 10 W
 IRC: ≥95 R9 ●
 UGR: <13

K	lm
2 700	730
3 000	830
4 000	850

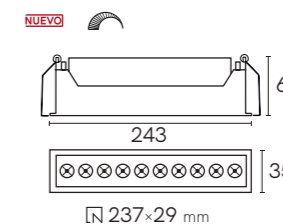

TL-7820
 POTENCIA: 20 W
 IRC: ≥95 R9 ●
 UGR: <13

K	lm
2 700	1 460
3 000	1 660
4 000	1 700

CONFIGURACIÓN DE CÓDIGO

* AGREGAR OPCIÓN SÓLO SI SE REQUIERE.

TL-78	10.	B	N	27	15	LC	*D
POTENCIA	ACABADO EXTERNO	ACABADO INTERNO	TEMPERATURA	ÁNGULO DE APERTURA	ÓPTICA	ATENUABLE	
10. 10 W	B BLANCO	N NEGRO	27 2 700	15 15°	LC CLARO	D TRIAC	
20. 20 W	N NEGRO		30 3 000	30 30°		DALI DALI	
			40 4 000	50 50°		0-10V 0-10 V~	

ÓPTICA Y ÁNGULOS DE APERTURA

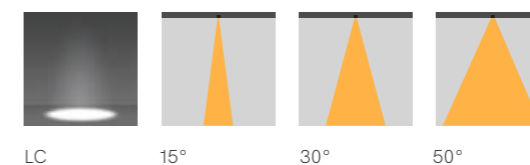

RASTER DIRIGIBLE |



EMPOTRAR EN TECHO

Fabricadas en aluminio y PC.

HONOURTEK SMD3535 — Driver incluido remoto — IP 23 — 100 - 300 V~ — 35 000 h — TRIAC a 100 - 130 V~ — DALI a 100 - 277 V~ — 0-10V a 120 - 277 V~

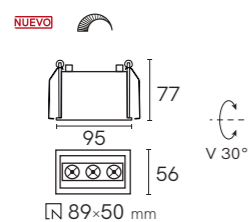

TL-7806.DIR

POTENCIA: 6 W
IRC: ≥95 R9 ●
UGR: <13

K	lm
2 700	438
3 000	498
4 000	528

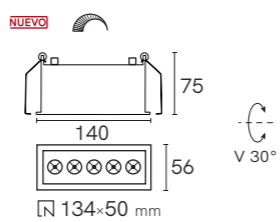

TL-7810.DIR

POTENCIA: 10 W
IRC: ≥95 R9 ●
UGR: <13

K	lm
2 700	730
3 000	830
4 000	850

CONFIGURACIÓN DE CÓDIGO

* AGREGAR OPCIÓN SÓLO SI SE REQUIERE.

TL-78	06.	DIR	B	N	27	15	LC	*D
	POTENCIA		ACABADO EXTERNO	ACABADO INTERNO	TEMPERATURA	ÁNGULO DE APERTURA	ÓPTICA	ATENUABLE
	06. 6 W 10. 10 W		B BLANCO N NEGRO	N NEGRO	27 2 700 30 3 000 40 4 000	15 15° 30 30° 50 50°	LC CLARO	D TRIAC DALI DALI 0-10V 0-10 V~

ÓPTICA Y ÁNGULOS DE APERTURA

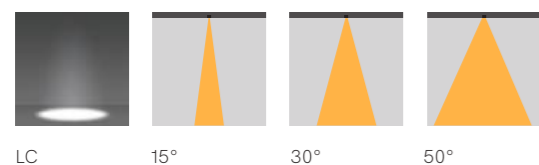

EMPOTRAR EN TECHO

Fabricadas en aluminio y PC.

HONOURTEK SMD3535 — Driver incluido remoto — IP 23 — 100 - 300 V~ — 35 000 h — TRIAC a 100 - 130 V~ — DALI a 100 - 277 V~ — 0-10V a 120 - 277 V~

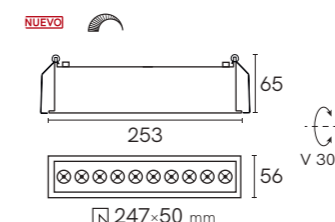

TL-7820.DIR

POTENCIA: 20 W
IRC: ≥95 R9 ●
UGR: <13

K	lm
2 700	1 460
3 000	1 660
4 000	1 700

CONFIGURACIÓN DE CÓDIGO

* AGREGAR OPCIÓN SÓLO SI SE REQUIERE.

TL-7820.DIR	B	N	27	15	LC	*D
	ACABADO EXTERNO	ACABADO INTERNO	TEMPERATURA	ÁNGULO DE APERTURA	ÓPTICA	ATENUABLE
	B BLANCO N NEGRO	N NEGRO	27 2 700 30 3 000 40 4 000	15 15° 30 30° 50 50°	LC CLARO	D TRIAC DALI DALI 0-10V 0-10 V~

ÓPTICA Y ÁNGULOS DE APERTURA

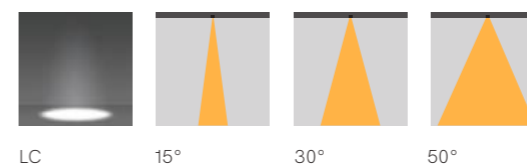

RASTER TRIMLESS |



EMPOTRAR EN TECHO

Fabricadas en aluminio y PC.

HONOURTEK SMD3535 — Driver incluido remoto — IP 23 — 100 - 300 V~ — 35 000 h — TRIAC a 100 - 130 V~ — DALI a 100 - 277 V~ — 0-10V a 120 - 277 V~



TL-7802.TR
 POTENCIA: 2 W
 IRC: ≥95 R9●
 UGR: <13

K	lm
2 700	146
3 000	166
4 000	176

TL-7806.TR
 POTENCIA: 6 W
 IRC: ≥95 R9●
 UGR: <13

K	lm
2 700	438
3 000	498
4 000	528

CONFIGURACIÓN DE CÓDIGO

* AGREGAR OPCIÓN SÓLO SI SE REQUIERE.

TL-78	02.	TR	B	N	27	15	LC	*D
POTENCIA	ACABADO EXTERNO	ACABADO INTERNO	TEMPERATURA	ÁNGULO DE APERTURA	ÓPTICA	ATENUABLE		
02. 2 W 06. 6 W	B BLANCO N NEGRO	N NEGRO	27 2 700 30 3 000 40 4 000	15 15° 30 30° 50 50°	LC CLARO	D TRIAC DALI DALI 0-10V 0-10 V~		

ÓPTICA Y ÁNGULOS DE APERTURA

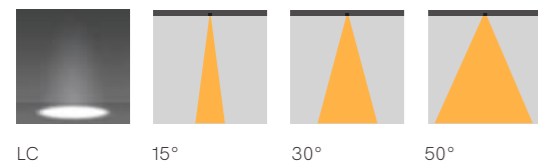

EJEMPLO DE INSTALACIÓN



• Prepare el área de instalación.

• Coloque los soportes a la altura que le pida el espesor del plafón.

• Introduzca el housing de la luminaria en el plafón.

• Detalle los acabados.

• Conecte la luminaria al housing.

• Compruebe el funcionamiento de la luminaria.

The Collection_{by illux}

EMPOTRAR EN TECHO

Fabricadas en aluminio y PC.

HONOURTEK SMD3535 — Driver incluido remoto — IP 23 — 100 - 300 V~ — 35 000 h — TRIAC a 100 - 130 V~ — DALI a 100 - 277 V~ — 0-10V a 120 - 277 V~

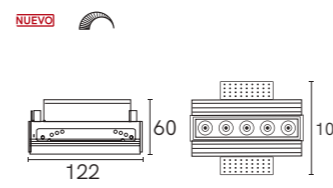

TL-7810.TR
 POTENCIA: 10 W
 IRC: ≥95 R9●
 UGR: <13

K	lm
2 700	730
3 000	830
4 000	850

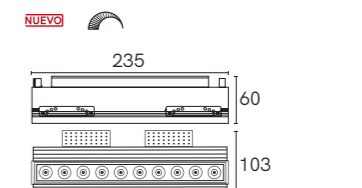

TL-7820.TR
 POTENCIA: 20 W
 IRC: ≥95 R9●
 UGR: <13

K	lm
2 700	1 460
3 000	1 660
4 000	1 700

CONFIGURACIÓN DE CÓDIGO

* AGREGAR OPCIÓN SÓLO SI SE REQUIERE.

TL-78	10.	TR	B	N	27	15	LC	*D
POTENCIA	ACABADO EXTERNO	ACABADO INTERNO	TEMPERATURA	ÁNGULO DE APERTURA	ÓPTICA	ATENUABLE		
10. 10 W 20. 20 W	B BLANCO N NEGRO	N NEGRO	27 2 700 30 3 000 40 4 000	15 15° 30 30° 50 50°	LC CLARO	D TRIAC DALI DALI 0-10V 0-10 V~		

ÓPTICA Y ÁNGULOS DE APERTURA

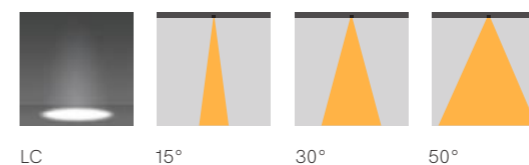

RASTER TRIMLESS DIRIGIBLE |

EMPOTRAR EN TECHO

Fabricadas en aluminio y PC.

HONOURTEK SMD3535 — Driver incluido remoto — IP 23 — 100 - 300 V~ — 35 000 h — TRIAC a 100 - 130 V~ — DALI a 100 - 277 V~ — 0-10V a 120 - 277 V~

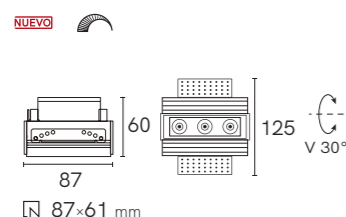

TL-7806.TRDIR

POTENCIA: 6 W
IRC: ≥95 R9●
UGR: <13

K	lm
2 700	438
3 000	498
4 000	528

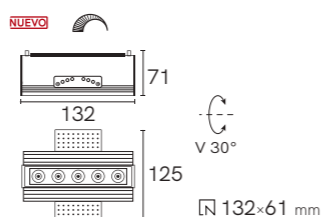

TL-7810.TRDIR

POTENCIA: 10 W
IRC: ≥95 R9●
UGR: <13

K	lm
2 700	730
3 000	830
4 000	850

CONFIGURACIÓN DE CÓDIGO

* AGREGAR OPCIÓN SÓLO SI SE REQUIERE.

TL-78	06.	TRDIR	B	N	27	15	LC	*D
	POTENCIA		ACABADO EXTERNO	ACABADO INTERNO	TEMPERATURA	ÁNGULO DE APERTURA	ÓPTICA	ATENUABLE
	06. 6 W 10. 10 W		B BLANCO N NEGRO	N NEGRO	27 2 700 30 3 000 40 4 000	15 15° 30 30° 50 50°	LC CLARO	D TRIAC DALI DALI 0-10V 0-10 V~

ÓPTICA Y ÁNGULOS DE APERTURA

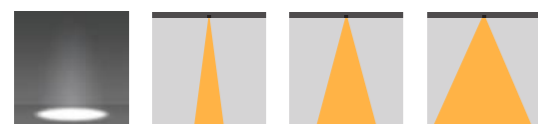

LC 15° 30° 50°

The Collection 

EMPOTRAR EN TECHO

Fabricadas en aluminio y PC.

HONOURTEK SMD3535 — Driver incluido remoto — IP 23 — 100 - 300 V~ — 35 000 h — TRIAC a 100 - 130 V~ — DALI a 100 - 277 V~ — 0-10V a 120 - 277 V~

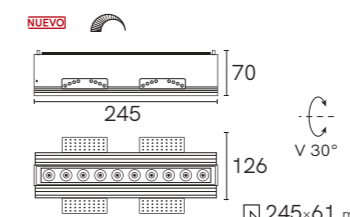

TL-7820.TRDIR

POTENCIA: 20 W
IRC: ≥95 R9●
UGR: <13

K	lm
2 700	1 460
3 000	1 660
4 000	1 700

CONFIGURACIÓN DE CÓDIGO

* AGREGAR OPCIÓN SÓLO SI SE REQUIERE.

TL-7820.TRDIR	B	N	27	15	LC	*D
	ACABADO EXTERNO	ACABADO INTERNO	TEMPERATURA	ÁNGULO DE APERTURA	ÓPTICA	ATENUABLE
	B BLANCO N NEGRO	N NEGRO	27 2 700 30 3 000 40 4 000	15 15° 30 30° 50 50°	LC CLARO	D TRIAC DALI DALI 0-10V 0-10 V~

ÓPTICA Y ÁNGULOS DE APERTURA

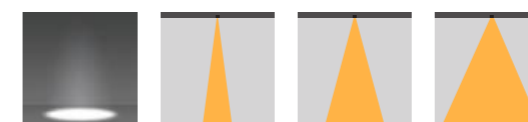

LC 15° 30° 50°

RASTER SPOTLIGHT |



EMPOTRAR EN TECHO

Fabricadas en aluminio y PC.

HONOURTEK SMD3535 — Driver incluido remoto — IP 23 — 100 - 300 V~ — 35 000 h — TRIAC a 100 - 130 V~ — DALI a 100 - 277 V~ — 0-10V a 120 - 277 V~

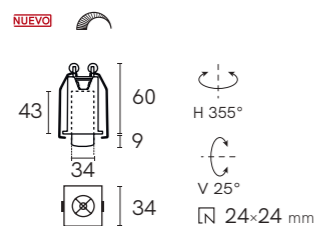

TL-7802.SP

POTENCIA: 2 W
IRC: ≥95 R9 ●
UGR: <13

K	lm
2 700	146
3 000	166
4 000	176

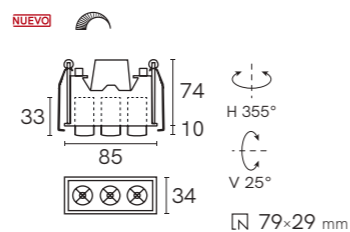

TL-7806.SP

POTENCIA: 6 W
IRC: ≥95 R9 ●
UGR: <13

K	lm
2 700	438
3 000	498
4 000	528

CONFIGURACIÓN DE CÓDIGO

* AGREGAR OPCIÓN SÓLO SI SE REQUIERE.

TL-78	02.	SP	B	N	27	15	LC	*D
	POTENCIA		ACABADO EXTERNO	ACABADO INTERNO	TEMPERATURA	ÁNGULO DE APERTURA	ÓPTICA	ATENUABLE
	02. 2 W 06. 6 W		B BLANCO N NEGRO	N NEGRO	27 2 700 30 3 000 40 4 000	15 15° 30 30° 50 50°	LC CLARO	D TRIAC DALI DALI 0-10V 0-10 V~

ÓPTICA Y ÁNGULOS DE APERTURA

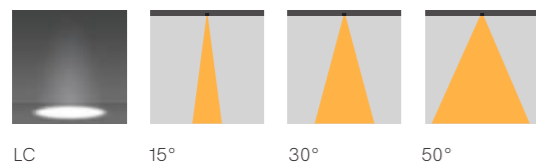

EMPOTRAR EN TECHO

Fabricadas en aluminio y PC.

HONOURTEK SMD3535 — Driver incluido remoto — IP 23 — 100 - 300 V~ — 35 000 h — TRIAC a 100 - 130 V~ — DALI a 100 - 277 V~ — 0-10V a 120 - 277 V~

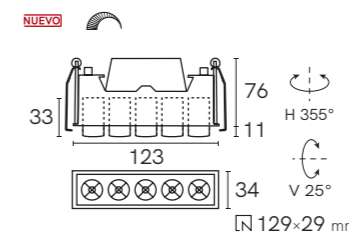

TL-7810.SP

POTENCIA: 10 W
IRC: ≥95 R9 ●
UGR: <13

K	lm
2 700	730
3 000	830
4 000	850

CONFIGURACIÓN DE CÓDIGO

* AGREGAR OPCIÓN SÓLO SI SE REQUIERE.

TL-7810.SP	B	N	27	15	LC	*D
	ACABADO EXTERNO	ACABADO INTERNO	TEMPERATURA	ÁNGULO DE APERTURA	ÓPTICA	ATENUABLE
	B BLANCO N NEGRO	N NEGRO	27 2 700 30 3 000 40 4 000	15 15° 30 30° 50 50°	LC CLARO	D TRIAC DALI DALI 0-10V 0-10 V~

ÓPTICA Y ÁNGULOS DE APERTURA

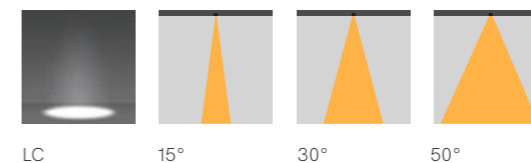

RASTER DIRIGIBLE |



SOBREPONER EN TECHO

Fabricadas en aluminio y PC.

HONOURTEK SMD3535 — Driver incluido remoto — IP 23 — 100 - 300 V~ — 35 000 h — TRIAC a 100 - 130 V~ — DALI a 100 - 277 V~ — 0-10V a 120 - 277 V~



NUEVO

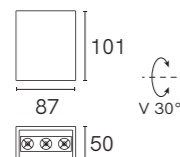

TL-7806.SORDIR

POTENCIA: 6 W
IRC: ≥95 R9 ●
UGR: <13

K	lm
2 700	438
3 000	498
4 000	528

NUEVO

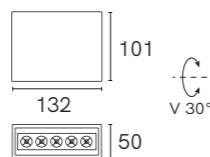

TL-7810.SORDIR

POTENCIA: 10 W
IRC: ≥95 R9 ●
UGR: <13

K	lm
2 700	730
3 000	830
4 000	850

CONFIGURACIÓN DE CÓDIGO

* AGREGAR OPCIÓN SÓLO SI SE REQUIERE.

TL-78	06.	SORDIR	B	N	27	15	LC	*D
	POTENCIA		ACABADO EXTERNO	ACABADO INTERNO	TEMPERATURA	ÁNGULO DE APERTURA	ÓPTICA	ATENUABLE
	06. 6 W 10. 10 W		B BLANCO N NEGRO	N NEGRO	27 2 700 30 3 000 40 4 000	15 15° 30 30° 50 50°	LC CLARO	D TRIAC DALI DALI 0-10V 0-10 V~

ÓPTICA Y ÁNGULOS DE APERTURA



LC 15° 30° 50°

The Collection_{by illux}

SOBREPONER EN TECHO

Fabricadas en aluminio y PC.

HONOURTEK SMD3535 — Driver incluido remoto — IP 23 — 100 - 300 V~ — 35 000 h — TRIAC a 100 - 130 V~ — DALI a 100 - 277 V~ — 0-10V a 120 - 277 V~



NUEVO

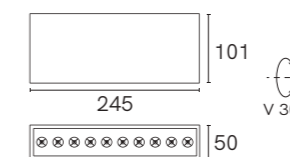

TL-7820.SORDIR

POTENCIA: 20 W
IRC: ≥95 R9 ●
UGR: <13

K	lm
2 700	1 460
3 000	1 660
4 000	1 700

CONFIGURACIÓN DE CÓDIGO

* AGREGAR OPCIÓN SÓLO SI SE REQUIERE.

TL-7820.SORDIR	B	N	27	15	LC	*D
	ACABADO EXTERNO	ACABADO INTERNO	TEMPERATURA	ÁNGULO DE APERTURA	ÓPTICA	ATENUABLE
	B BLANCO N NEGRO	N NEGRO	27 2 700 30 3 000 40 4 000	15 15° 30 30° 50 50°	LC CLARO	D TRIAC DALI DALI 0-10V 0-10 V~

ÓPTICA Y ÁNGULOS DE APERTURA



LC 15° 30° 50°

• La consulta de fotometrías se puede realizar en las fichas técnicas o descargar a través de la página web www.illux.com.mx

• La consulta de fotometrías se puede realizar en las fichas técnicas o descargar a través de la página web www.illux.com.mx

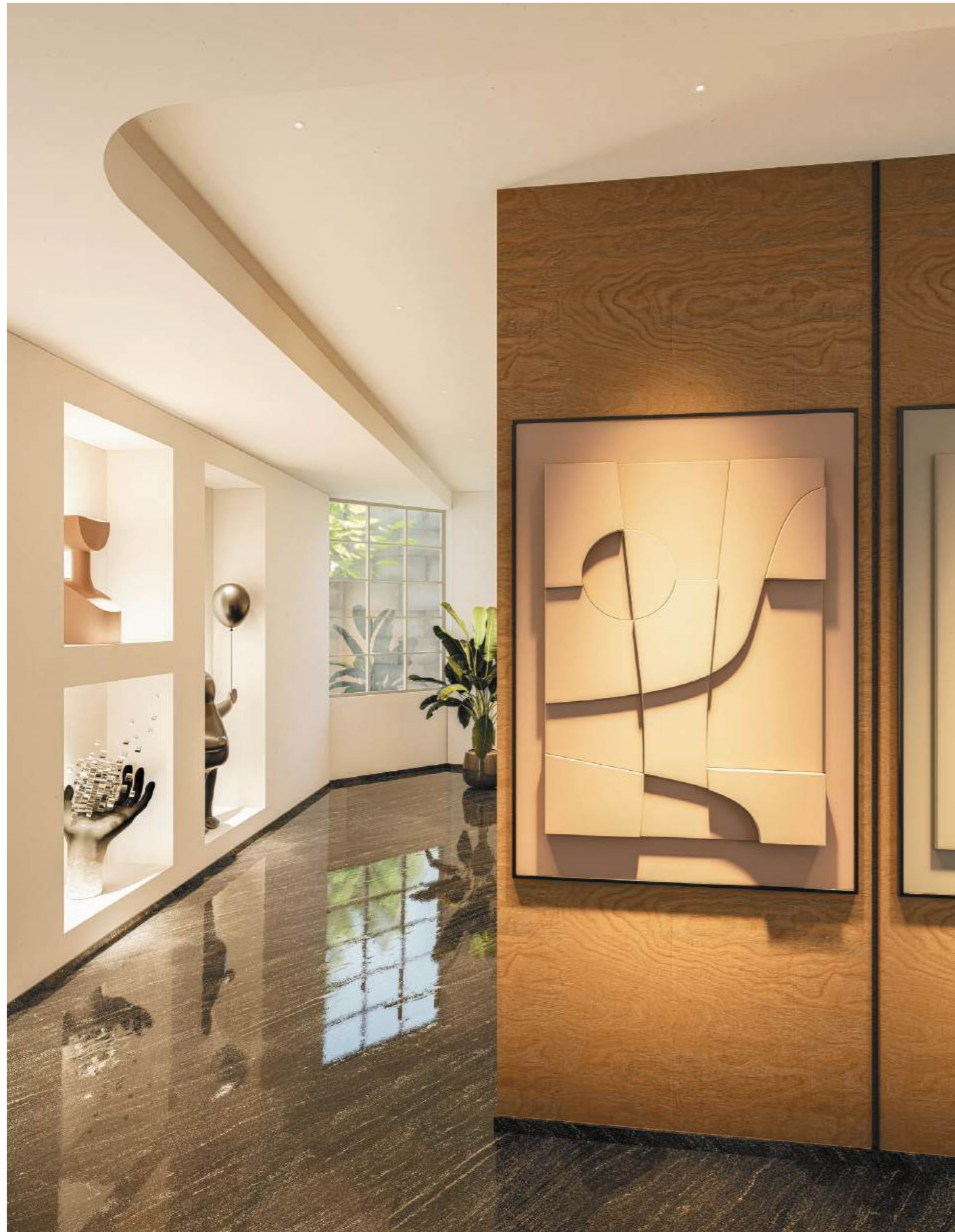

DOT LIGHT



EMPOTRAR EN TECHO

Fabricadas en aluminio.

LUMINUS COB — Driver remoto incluido — IP 20 — 100 - 240 V~ — 50 000 h — 50/60 Hz — TRIAC a 90 - 130 V~ — DALI a 100 - 250 V~ — 0-10V a 120 - 277 V~

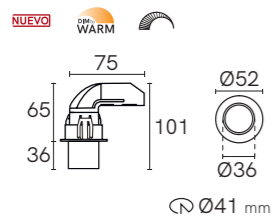

TL-7306

POTENCIA: 9 W
IRC: ≥90

K	lm	Ángulo de apertura
DTW	440	24°
2 700		36°
3 000		50°
4 000		

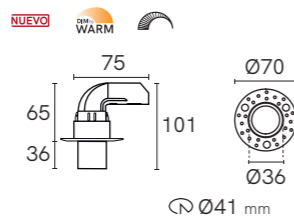

TL-7306.TR

POTENCIA: 9 W
IRC: ≥90

K	lm	Ángulo de apertura
DTW	440	24°
2 700		36°
3 000		50°
4 000		

CONFIGURACIÓN DE CÓDIGO

* AGREGAR OPCIÓN SÓLO SI SE REQUIERE.

TL-7306.	B	N	27	24	*D
	ACABADO EXTERNO	ACABADO INTERNO	TEMPERATURA	ÁNGULO DE APERTURA	ATENUABLE
B	BLANCO	N	NEGRO	27 2 700	24 24°
N	NEGRO			30 3 000	36 36°
				40 4 000	50 50°
				DTW	DIM TO WARM
					D TRIAC
					DALI DALI
					0-10V 0-10 V~

TL-7306.TR	B	27	24	*D
	ACABADO DE ARRILLO	TEMPERATURA	ÁNGULO DE APERTURA	ATENUABLE
B	BLANCO	27 2 700	24 24°	D TRIAC
N	NEGRO	30 3 000	36 36°	DALI DALI
		40 4 000	50 50°	0-10V 0-10 V~
		DTW	DIM TO WARM	

ÁNGULOS DE APERTURA

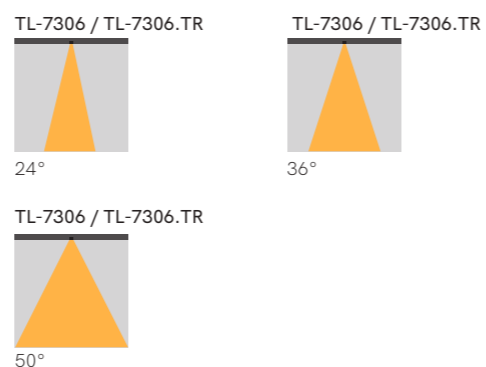

The Collection_{by illux}

EMPOTRAR EN TECHO

Fabricadas en aluminio.

LUMINUS COB — Driver remoto incluido — IP 20 — 100 - 240 V~ — 50 000 h — 50/60 Hz — TRIAC a 90 - 130 V~ — DALI a 100 - 250 V~ — 0-10V a 120 - 277 V~

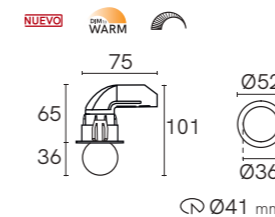

TL-7307

POTENCIA: 9 W
IRC: ≥90

K	lm	Ángulo de apertura
DTW	265	100°
2 700		
3 000		
4 000		

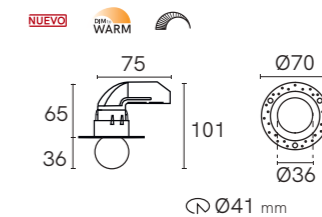

TL-7307.TR

POTENCIA: 9 W
IRC: ≥90

K	lm	Ángulo de apertura
DTW	265	100°
2 700		
3 000		
4 000		

CONFIGURACIÓN DE CÓDIGO

* AGREGAR OPCIÓN SÓLO SI SE REQUIERE.

TL-7307.	B	B	27	*D
	ACABADO EXTERNO	ACABADO INTERNO	TEMPERATURA	ATENUABLE
B	BLANCO	B	BLANCO	27 2 700
N	NEGRO	N	NEGRO	30 3 000
				40 4 000
				DTW
				D TRIAC
				DALI DALI
				0-10V 0-10 V~

TL-7307.TR	B	27	*D
	ACABADO DE ARRILLO	TEMPERATURA	ATENUABLE
B	BLANCO	27 2 700	D TRIAC
N	NEGRO	30 3 000	DALI DALI
		40 4 000	0-10V 0-10 V~
		DTW	DIM TO WARM

ÁNGULOS DE APERTURA

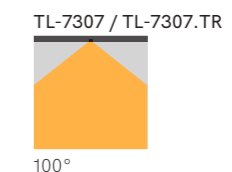

- La consulta de fotometrías se puede realizar en las fichas técnicas o descargar a través de la página web www.illux.com.mx
- DTW (Dim-To-Warm) opera con chip LED **CL-4008.DTW**
- DTW (Dim-To-Warm) que opera con dimmer **TRIAC**, no es necesario agregar la **D** en el código.

- La consulta de fotometrías se puede realizar en las fichas técnicas o descargar a través de la página web www.illux.com.mx
- DTW (Dim-To-Warm) opera con chip LED **CL-4008.DTW**
- DTW (Dim-To-Warm) que opera con dimmer **TRIAC**, no es necesario agregar la **D** en el código.

DOT LIGHT



EMPOTRAR EN TECHO

Fabricadas en aluminio.

LUMINUS COB — Driver remoto incluido — IP 20 — 100 - 240 V~ — 50 000 h — 50/60 Hz — TRIAC a 90 - 130 V~ — DALI a 100 - 250 V~ — 0-10V a 120 - 277 V~

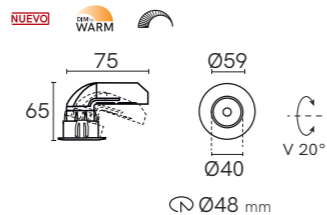
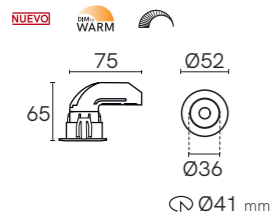

TL-7308

POTENCIA: 9 W
IRC: ≥90

K	lm	Ángulo de apertura
DTW	265	24°
2 700		36°
3 000		50°
4 000		

TL-7308.DIR

POTENCIA: 9 W
IRC: ≥90

K	lm	Ángulo de apertura
DTW	265	24°
2 700		36°
3 000		50°
4 000		

CONFIGURACIÓN DE CÓDIGO

* AGREGAR OPCIÓN SÓLO SI SE REQUIERE.

TL-7308.	B	B	27	24	*D
ACABADO DE ARILLO	ACABADO INTERNO	TEMPERATURA	ÁNGULO DE APERTURA	ATENUABLE	
B BLANCO	B BLANCO	27 2 700	24 24°	D TRIAC	
N NEGRO	N NEGRO	30 3 000	36 36°	DALI DALI	
		40 4 000	50 50°	0-10V 0-10 V~	
		DTW DIM TO WARM			

ÁNGULOS DE APERTURA

TL-7308 / TL-7308.DIR



24°

TL-7308 / TL-7308.DIR



36°

TL-7308 / TL-7308.DIR



50°

TL-7308.DIR	B	B	27	24	*D
ACABADO EXTERNO	ACABADO INTERNO	TEMPERATURA	ÁNGULO DE APERTURA	ATENUABLE	
B BLANCO	B BLANCO	27 2 700	24 24°	D TRIAC	
N NEGRO	N NEGRO	30 3 000	36 36°	DALI DALI	
		40 4 000	50 50°	0-10V 0-10 V~	
		DTW DIM TO WARM			

The Collection_{by illux}

EMPOTRAR EN TECHO

Fabricadas en aluminio.

LUMINUS COB — Driver remoto incluido — IP 20 — 100 - 240 V~ — 50 000 h — 50/60 Hz — TRIAC a 90 - 130 V~ — DALI a 100 - 250 V~ — 0-10V a 120 - 277 V~

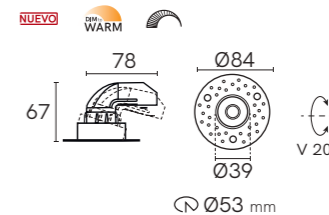
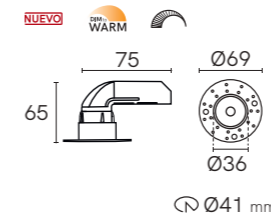

TL-7308.TR

POTENCIA: 9 W
IRC: ≥90

K	lm	Ángulo de apertura
DTW	265	24°
2 700		36°
3 000		50°
4 000		

TL-7308.TRDIR

POTENCIA: 9 W
IRC: ≥90

K	lm	Ángulo de apertura
DTW	265	24°
2 700		36°
3 000		50°
4 000		

CONFIGURACIÓN DE CÓDIGO

* AGREGAR OPCIÓN SÓLO SI SE REQUIERE.

TL-7308.TR	B	B	27	24	*D
ACABADO EXTERNO	ACABADO INTERNO	TEMPERATURA	ÁNGULO DE APERTURA	ATENUABLE	
B BLANCO	B BLANCO	27 2 700	24 24°	D TRIAC	
N NEGRO	N NEGRO	30 3 000	36 36°	DALI DALI	
		40 4 000	50 50°	0-10V 0-10 V~	
		DTW DIM TO WARM			

ÁNGULOS DE APERTURA

TL-7308.TR / TL-7308.TRDIR



24°

TL-7308.TR / TL-7308.TRDIR



36°

TL-7308.TR / TL-7308.TRDIR



50°

TL-7308.TRDIR	B	B	27	24	*D
ACABADO EXTERNO	ACABADO INTERNO	TEMPERATURA	ÁNGULO DE APERTURA	ATENUABLE	
B BLANCO	B BLANCO	27 2 700	24 24°	D TRIAC	
N NEGRO	N NEGRO	30 3 000	36 36°	DALI DALI	
		40 4 000	50 50°	0-10V 0-10 V~	
		DTW DIM TO WARM			

- La consulta de fotometrías se puede realizar en las fichas técnicas o descargar a través de la página web www.illux.com.mx
- DTW (Dim-To-Warm) opera con chip LED **CL-4008.DTW**
- DTW (Dim-To-Warm) que opera con dimmer **TRIAC**, no es necesario agregar la **D** en el código.

- La consulta de fotometrías se puede realizar en las fichas técnicas o descargar a través de la página web www.illux.com.mx
- DTW (Dim-To-Warm) opera con chip LED **CL-4008.DTW**
- DTW (Dim-To-Warm) que opera con dimmer **TRIAC**, no es necesario agregar la **D** en el código.

DOT LIGHT



EMPOTRAR EN TECHO

Fabricadas en aluminio.

LUMINUS COB — Driver remoto incluido — IP 20 — 100 - 240 V~ — 50 000 h — 50/60 Hz — TRIAC a 90 - 130 V~ — DALI a 100 - 250 V~ — 0-10V a 120 - 277 V~



TL-7309

POTENCIA: 9 W
IRC: ≥90

K	lm	Ángulo de apertura
DTW	478	24°
2 700		36°
3 000		50°
4 000		

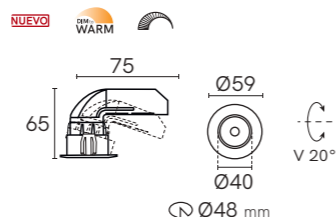

TL-7309.DIR

POTENCIA: 9 W
IRC: ≥90

K	lm	Ángulo de apertura
DTW	478	24°
2 700		36°
3 000		50°
4 000		

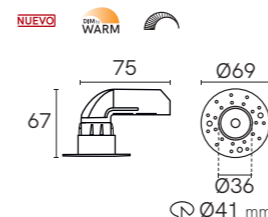

TL-7309.TR

POTENCIA: 9 W
IRC: ≥90

K	lm	Ángulo de apertura
DTW	527	24°
2 700		36°
3 000		50°
4 000		

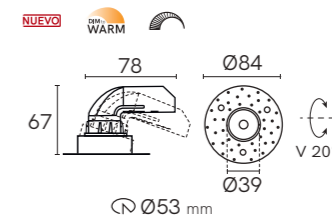

TL-7309.TRDIR

POTENCIA: 9 W
IRC: ≥90

K	lm	Ángulo de apertura
DTW	478	24°
2 700		36°
3 000		50°
4 000		

CONFIGURACIÓN DE CÓDIGO

* AGREGAR OPCIÓN SÓLO SI SE REQUIERE.

TL-7309.	B	N	27	24	*D
ARILLO	ACABADO EXTERNO	ACABADO INTERNO	TEMPERATURA	ÁNGULO DE APERTURA	ATENUABLE
B BLANCO	N NEGRO	N NEGRO	27 2 700	24 24°	D TRIAC
N NEGRO			30 3 000	36 36°	DALI DALI
			40 4 000	50 50°	0-10V 0-10 V~
			DTW DIM TO WARM		

TL-7309.DIR	B	N	27	24	*D
ARILLO	ACABADO EXTERNO	ACABADO INTERNO	TEMPERATURA	ÁNGULO DE APERTURA	ATENUABLE
B BLANCO	N NEGRO	N NEGRO	27 2 700	24 24°	D TRIAC
N NEGRO			30 3 000	36 36°	DALI DALI
			40 4 000	50 50°	0-10V 0-10 V~
			DTW DIM TO WARM		

ÁNGULOS DE APERTURA

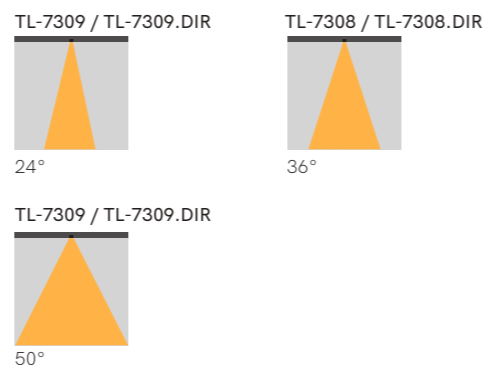

The Collection

EMPOTRAR EN TECHO

Fabricadas en aluminio.

LUMINUS COB — Driver remoto incluido — IP 20 — 100 - 240 V~ — 50 000 h — 50/60 Hz — TRIAC a 90 - 130 V~ — DALI a 100 - 250 V~ — 0-10V a 120 - 277 V~

CONFIGURACIÓN DE CÓDIGO

* AGREGAR OPCIÓN SÓLO SI SE REQUIERE.

TL-7309.TR	B	N	27	24	*D
ACABADO EXTERNO	ACABADO INTERNO	ACABADO INTERNO	TEMPERATURA	ÁNGULO DE APERTURA	ATENUABLE
B BLANCO	N NEGRO	N NEGRO	27 2 700	24 24°	D TRIAC
N NEGRO			30 3 000	36 36°	DALI DALI
			40 4 000	50 50°	0-10V 0-10 V~
			DTW DIM TO WARM		

TL-7309.TRDIR	B	N	27	24	*D
ACABADO EXTERNO	ACABADO INTERNO	ACABADO INTERNO	TEMPERATURA	ÁNGULO DE APERTURA	ATENUABLE
B BLANCO	N NEGRO	N NEGRO	27 2 700	24 24°	D TRIAC
N NEGRO			30 3 000	36 36°	DALI DALI
			40 4 000	50 50°	0-10V 0-10 V~
			DTW DIM TO WARM		

ÁNGULOS DE APERTURA

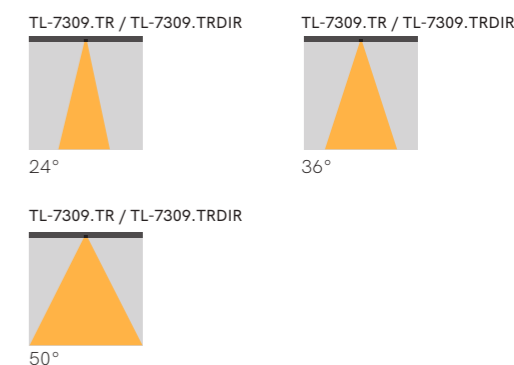

• La consulta de fotometrías se puede realizar en las fichas técnicas o descargar a través de la página web www.illux.com.mx
• DTW (Dim-To-Warm) opera con chip LED **CL-4008.DTW**.
• DTW (Dim-To-Warm) que opera con dimmer **TRIAC**, no es necesario agregar la **D** en el código.

• La consulta de fotometrías se puede realizar en las fichas técnicas o descargar a través de la página web www.illux.com.mx
• DTW (Dim-To-Warm) opera con chip LED **CL-4008.DTW**.
• DTW (Dim-To-Warm) que opera con dimmer **TRIAC**, no es necesario agregar la **D** en el código.

MINI DOT LIGHT

EMPOTRAR EN TECHO

Fabricadas en aluminio.

LED Bridgelux — Driver remoto no incluido — IP 20 — IK 01 — 3 V~ — 40 000 h — 50/60 Hz

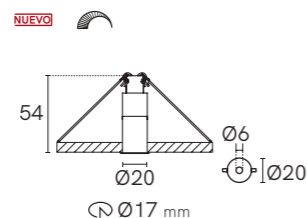
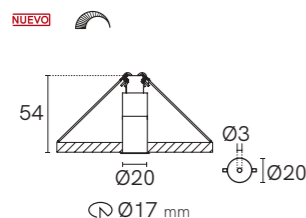

TL-7601

POTENCIA: 1 W
IRC: ≥90

K	lm	Ángulo de apertura
2 400	113	15°
2 700		24°
3 000		

TL-7602

POTENCIA: 1 W
IRC: ≥90

K	lm	Ángulo de apertura
2 400	113	15°
2 700		24°
3 000		

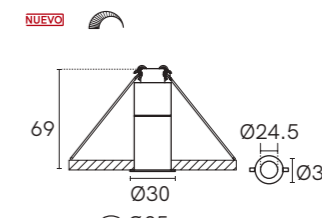
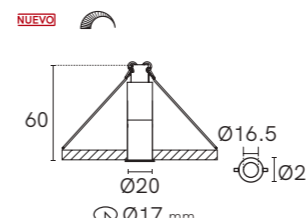

TL-7603

POTENCIA: 1 W
IRC: ≥90

K	lm	Ángulo de apertura
2 400	113	15°
2 700		24°
3 000		

TL-7604

POTENCIA: 3 W
IRC: ≥90

K	lm	Ángulo de apertura
2 400	113	15°
2 700		24°
3 000		36°

CONFIGURACIÓN DE CÓDIGO

* AGREGAR OPCIÓN SÓLO SI SE REQUIERE.

TL-76	01.	B	24	15	*D
MODELO		ACABADO EXTERNO	TEMPERATURA	ÁNGULO DE APERTURA	ATENUABLE
01. 1 W	B	BLANCO	24 2 400	15 15°	D TRIAC
02. 1 W	N	NEGRO	27 2 700	24 24°	
			30 3 000		

ÁNGULOS DE APERTURA

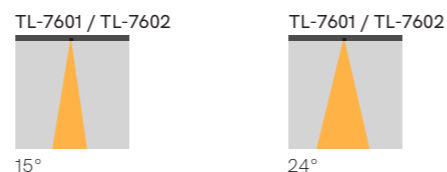

CONFIGURACIÓN DE CÓDIGO

* AGREGAR OPCIÓN SÓLO SI SE REQUIERE.

TL-76	03.	B	24	15	*D
POTENCIA		ACABADO EXTERNO	TEMPERATURA	ÁNGULO DE APERTURA	ATENUABLE
03. 1 W	B	BLANCO	24 2 400	15 15°	D TRIAC
04. 3 W	N	NEGRO	27 2 700	24 24°	
			30 3 000	36 36°	

ÁNGULOS DE APERTURA

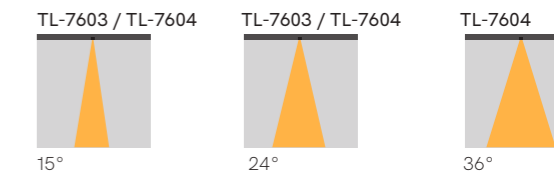

DRIVERS PARA TL-7601 / TL-7602 / TL-7603 / TL-7604

ZL-5830

POTENCIA: 30 W
ENTRADA:
100 - 277 V~
SALIDA:
24 V_m MÁX
CORRIENTE:
0.30 - 0.36 A

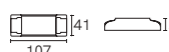

ZL-5860

POTENCIA: 60 W
ENTRADA:
100 - 277 V~
SALIDA:
24 V_m MÁX
CORRIENTE:
0.60 - 0.21 A

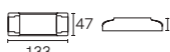

DRIVER ATENUABLE PARA
TL-7601 / TL-7602 / TL-7603 / TL-7604

ZL-7600.DIM

POTENCIA: 20 W
ENTRADA:
100 - 130 V~
SALIDA:
24 V_m
CORRIENTE:
0.20 - 0.15 A



*ATENUABLE DESDE
1 PIEZA.

• 36° sólo
aplica para
TL-7604

• La consulta de fotometrías se puede realizar en las fichas técnicas o descargar a través de la página web www.illux.com.mx
• Consulta ficha técnica para diagramas de conexión de los drivers.

• La consulta de fotometrías se puede realizar en las fichas técnicas o descargar a través de la página web www.illux.com.mx
• Consulta ficha técnica para diagramas de conexión de los drivers.



DARKLIGHT |



EMPOTRAR EN TECHO

Fabricadas en fundición de zinc.

Driver incluido remoto— IP 43 — 100 - 277 V~ — 30 000 h — 50/60 Hz — TRIAC a 90 - 130 V~ — DALI a 100 - 250 V~ — 0 - 10 V~ a 120 - 277 V~ — DTW a 90 - 130 V~



TL-3006

LED: BRIDGELUX H4
POTENCIA: 6 W
IRC: ≥90
UGR: <16

K	lm	Ángulo de apertura
DTW	460	24°
2 200	458	38°
2 400	477	
2 700	480	
3 000	520	
4 000	580	

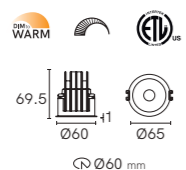

TL-3009

LED: CITIZEN 1002C4
POTENCIA: 9 W
IRC: ≥90
UGR: <16

K	lm	Ángulo de apertura
2 400	626	16°
2 700	630	24°
3 000	670	38°
4 000	700	

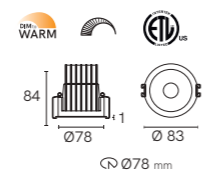

TL-3012

LED: CREE 1507
POTENCIA: 12 W
IRC: ≥90
UGR: <16

K	lm	Ángulo de apertura
DTW	960	24°
2 400	891	38°
2 700	896	
3 000	960	
4 000	1 080	

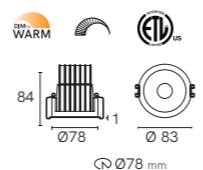

TL-3015

LED: CITIZEN 1204
POTENCIA: 15 W
IRC: ≥90
UGR: <16

K	lm	Ángulo de apertura
2 400	1 243	16°
2 700	1 250	24°
3 000	1 300	38°
4 000	1 350	



TL-3020

LED: CITIZEN 1206
POTENCIA: 20 W
IRC: ≥90
UGR: <16

K	lm	Ángulo de apertura
2 400	1 791	25°
2 700	1 800	45°
3 000	1 860	
4 000	2 000	

Colores arillos y reflector



TL-3021

LED: BRIDGELUX
POTENCIA: 20 W
IRC: ≥90
UGR: <19

K	lm	Ángulo de apertura
2 700	1 543	24°
3 000	1 543	40°
4 000	1 543	60°



TL-3028

LED: CITIZEN 1206
POTENCIA: 28 W
IRC: ≥90
UGR: <16

K	lm	Ángulo de apertura
DTW	1 950	45°
2 400	2 507	
2 700	2 520	
3 000	2 660	
4 000	2 800	

CONFIGURACIÓN DE CÓDIGO

- * AGREGAR OPCIÓN SÓLO SI SE REQUIERE.
- ** ÁNGULO DE APERTURA DE 16° Y REFLECTOR NEGRO MATE SÓLO APLICA EN TL-3009 / TL-3015.
- *** ÁNGULO DE APERTURA DE 24° SÓLO APLICA EN TL-3006 / TL-3009 / TL-3012 / TL-3015 / TL-3021.
- **** ÁNGULO DE APERTURA DE 25° SÓLO APLICA EN TL-3020.
- ***** ÁNGULO DE APERTURA DE 40° Y 60° SÓLO APLICA EN TL-3021.
- ***** TEMPERATURA DE COLOR 2 200 K SÓLO APLICA EN TL-3006.

TL-30	06.	B	B	24	16	*D	*EMER
POTENCIA	ARILLO	REFLECTOR	TEMPERATURA	ÁNGULO DE APERTURA	ATENUABLE	BATERÍA DE EMERGENCIA	
06. 6 W	B BLANCO	B BLANCO	22 2 200	16 16°	D TRIAC	EMER EMERGENCIA	
09. 9 W	N NEGRO	D DORADO	24 2 400	24 24°	DALI DALI		
12. 12 W		N NEGRO	27 2 700	25 25°	0-10V 0-10 V~		
15. 15 W		**NM NEGRO MATE	30 3 000	38 38°	PEQ0E 100% - 0.1%		
20. 20 W		P PLATA	40 4 000	40 40°	PEQ1E 100% - 0.1%		
21. 20 W			DTW DIM TO WARM	45 45°	LDE5 100% - 1%		
28. 28 W				60 60°	LDE1 100% - 1%		
			• 24 sólo con filtro LEE.		LTEA2W 100% - 1%		

Atenuación arquitectónica con LUTRON Ecosystems	Modelo	Familia LUTRON	Rango de atenuación	Descripción
PEQ0E	Hi-lume Premier	100% - 0.1%	Hi-lume Premier 0.1% EcoSystem LED driver with Soft-on, Fade-to-Black dimming technology	
PEQ1E	Hi-lume	100% - 1%	Hi-lume 1% EcoSystem LED driver with Soft-on, Fade-to-Black dimming technology	
LDE5	5-Series	100% - 5%	5-Series EcoSystem LED driver	
LDE1	Hi-lume	100% - 1%	Hi-lume 1% EcoSystem LED driver with Soft-on, Fade-to-Black dimming technology	
LTEA2W	Hi-lume	100% - 1%	Hi-lume 1% 2-wire LED driver (120 V forward phase only)	

• Revisar la fichas técnicas para conocer los modelos de LUTRON Ecosystems que son compatibles con los diversos modelos de DARKLIGHT.
www.illux.com.mx

ÁNGULOS DE APERTURA

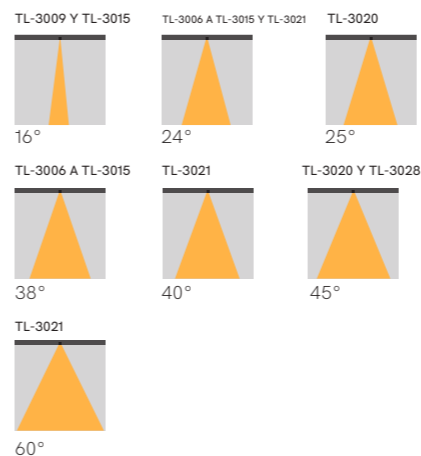

1800 K

3000 K

- La consulta de fotometrías se puede realizar en las fichas técnicas o descargar a través de la página web www.illux.com.mx
- DTW (Dim-to-warm) disponible en modelos TL-3006 / TL-3009 / TL-3012 / TL-3015, sólo aplica con ángulo de apertura de 38°, no es necesario agregar el 38 en el código.
- Reflector Negro Mate sólo aplica con ángulo de apertura de 16° para modelos TL-3009 / TL-3015.
- DTW (Dim-to-warm) que opera con dimmer TRIAC, no es necesario agregar la D en el código.
- DTW (Dim-to-warm) se puede operar con dimmer DALI y 0-10V.
- Batería de emergencia se puede operar con dimmer TRIAC.
- Cuentan con certificación

DARKLIGHT DIRIGIBLE |

EMPOTRAR EN TECHO

Fabricadas en fundición de zinc.

Driver incluido remoto — IP 20 — 100 - 277 V~ — 30 000 h — 50/60 Hz — TRIAC a 90 - 130 V~ — DALI a 100 - 250 V~ — 0 - 10 V~ a 120 - 277 V~

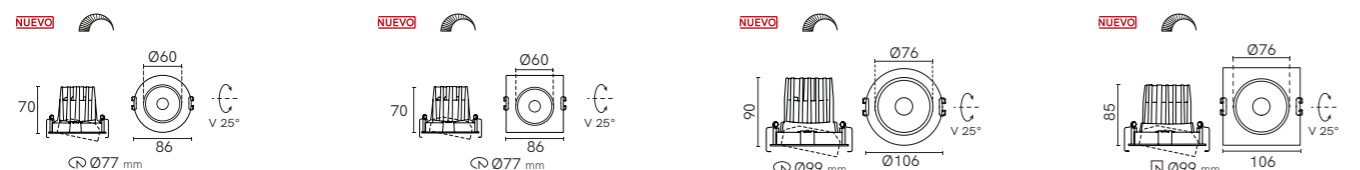

TL-3011.DIRR			TL-3011.DIRC			TL-3014.DIRR			TL-3014.DIRC		
LED: BRIDGELUX COB V-10			LED: BRIDGELUX COB V-10			LED: BRIDGELUX COB V-10			LED: BRIDGELUX COB V-10		
POTENCIA: 12 W			POTENCIA: 12 W			POTENCIA: 14 W			POTENCIA: 14 W		
IRC: ≥90			IRC: ≥90			IRC: ≥90			IRC: ≥90		
UGR: <19			UGR: <19			UGR: <16			UGR: <16		
K	lm	Ángulo de apertura	K	lm	Ángulo de apertura	K	lm	Ángulo de apertura	K	lm	Ángulo de apertura
2 700	700	24°	2 700	700	24°	2 700	808	24°	2 700	808	24°
3 000		40°	3 000		40°	3 000		40°	3 000		40°
4 000			4 000			4 000			4 000		

CONFIGURACIÓN DE CÓDIGO

* AGREGAR OPCIÓN SÓLO SI SE REQUIERE.

TL-30	11.	DIRR	B	B	27	24	*D	*EMER
POTENCIA	FORMA	ARILLO	REFLECTOR	TEMPERATURA	ÁNGULO DE APERTURA	ATENUABLE	BATERÍA DE EMERGENCIA	
11. 12 W	DIRR REDONDO	B BLANCO	B BLANCO	27 2 700	24 24°	D TRIAC	EMER EMERGENCIA	
14. 14 W	DIRC CUADRADO	N NEGRO	CB COBRE	30 3 000	40 40°	DALI DALI		
			D DORADO	40 4 000		0-10V 0-10 V~		
			N NEGRO					
			NM NEGRO MATE					
			P PLATA					
			PBR PLATA BRILLANTE					

ÁNGULO DE APERTURA

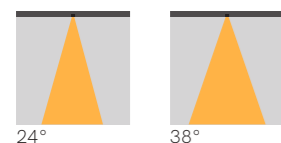

• La consulta de fotometrías se puede realizar en las fichas técnicas o descargar a través de la página web www.illux.com.mx
• Batería de emergencia se puede operar con dimmer TRIAC.

EMPOTRAR EN TECHO

Fabricadas en fundición de zinc.

Driver incluido remoto — IP 20 — 100 - 277 V~ — 30 000 h — 50/60 Hz — TRIAC a 90 - 130 V~ — DALI a 100 - 250 V~ — 0 - 10 V~ a 120 - 277 V~ — DTW a 90 - 130 V~

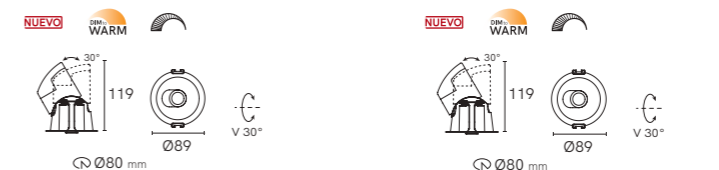

TL-3012.DIR			TL-3015.DIR		
LED: BRIDGELUX H6			LED: BRIDGELUX H6		
POTENCIA: 12 W			POTENCIA: 14 W		
IRC: ≥90			IRC: ≥90		
UGR: <16			UGR: <16		
K	lm	Ángulo de apertura	K	lm	Ángulo de apertura
DTW	816	30°	DTW	952	30°
2 400			2 400		
2 700			2 700		
3 000			3 000		
4 000			4 000		

CONFIGURACIÓN DE CÓDIGO

* AGREGAR OPCIÓN SÓLO SI SE REQUIERE.

TL-30	12.	DIR	B	B	24	*D	*EMER
POTENCIA	ARILLO	REFLECTOR	TEMPERATURA	ATENUABLE	BATERÍA DE EMERGENCIA		
12. 12 W	B BLANCO	B BLANCO	24 2 400	D TRIAC	EMER EMERGENCIA		
15. 14 W	N NEGRO	D DORADO	27 2 700	DALI DALI			
		P PLATA	30 3 000	0-10V 0-10 V~			
			40 4 000				
			DTW DIM TO WARM				

• Para DTW TRIAC dejar el campo en blanco.

ÁNGULO DE APERTURA



• La consulta de fotometrías se puede realizar en las fichas técnicas o descargar a través de la página web www.illux.com.mx
• DTW (Dim-to-warm) que opera con dimmer TRIAC, no es necesario agregar la D en el código.
• DTW (Dim-to-warm) se puede operar con dimmer DALI y 0-10V.
• Batería de emergencia se puede operar con dimmer TRIAC.



MINI DARKLIGHT



EMPOTRAR EN TECHO

Fabricadas en aluminio.

Driver incluido remoto— IP 20 — 100 - 277 V~ — 30 000 h — 50/60 Hz — DTW a 90 - 130 V~



NUEVO DIM to WARM

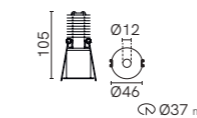

TL-3007

LED: BRIDGELUX H6
POTENCIA: 8 W
IRC: ≥90
UGR: <19

K	lm	Ángulo de apertura
DTW	272	36°
2 700		
3 000		
4 000		



NUEVO DIM to WARM

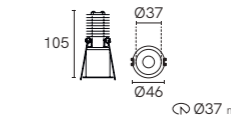

TL-3008

LED: BRIDGELUX H6
POTENCIA: 8 W
IRC: ≥90
UGR: <16

K	lm	Ángulo de apertura
DTW	537	24°
2 700		36°
3 000		55°
4 000		

CONFIGURACIÓN DE CÓDIGO

* AGREGAR OPCIÓN SÓLO SI SE REQUIERE.
** DTW NO APLICA ÁNGULO DE APERTURA.

TL-3007.	B	27	*D	*EMER
	ARILLO	TEMPERATURA	ATENUABLE	BATERÍA DE EMERGENCIA
B	BLANCO	27 2 700	D TRIAC	EMER EMERGENCIA
N	NEGRO	30 3 000	DALI DALI	
		40 4 000	0-10V 0-10 V~	
		DTW DIM TO WARM		

TL-3008.	B	B	27	24	*D	*EMER
	ARILLO	REFLECTOR	TEMPERATURA	**ÁNGULO DE APERTURA	ATENUABLE	BATERÍA DE EMERGENCIA
B	BLANCO	B BLANCO	27 2 700	24 24°	D TRIAC	EMER EMERGENCIA
N	NEGRO	D DORADO	30 3 000	36 36°		
		N NEGRO	40 4 000	55 55°		
		NM NEGRO MATE	DTW DIM TO WARM			
		P PLATA				

ÁNGULOS DE APERTURA

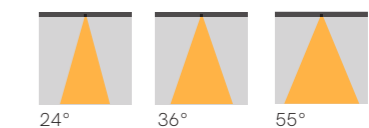

- La consulta de fotometrías se puede realizar en las fichas técnicas o descargar a través de la página web www.illux.com.mx
- DTW (Dim-to-warm) que opera con dimmer TRIAC, no es necesario agregar la D en el código.
- DTW (Dim-to-warm) se puede operar con dimmer DALI y 0-10V.
- Batería de emergencia se puede operar con dimmer TRIAC.



Ilimitadas configuraciones de Iluminación

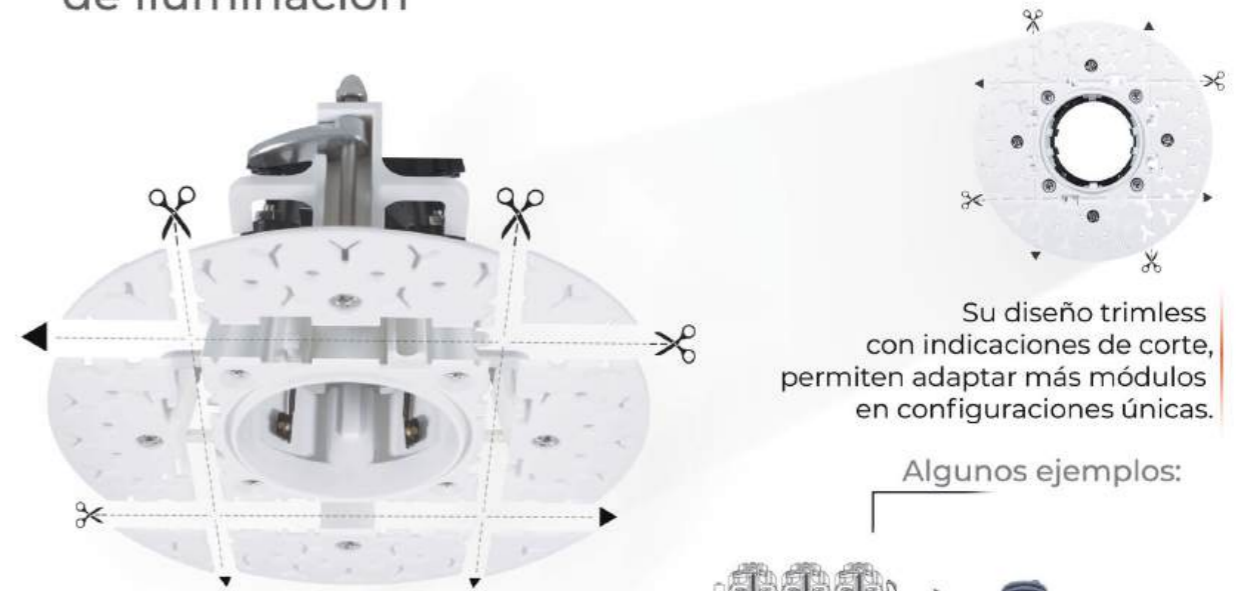

Su diseño trimless con indicaciones de corte, permiten adaptar más módulos en configuraciones únicas.

Algunos ejemplos:

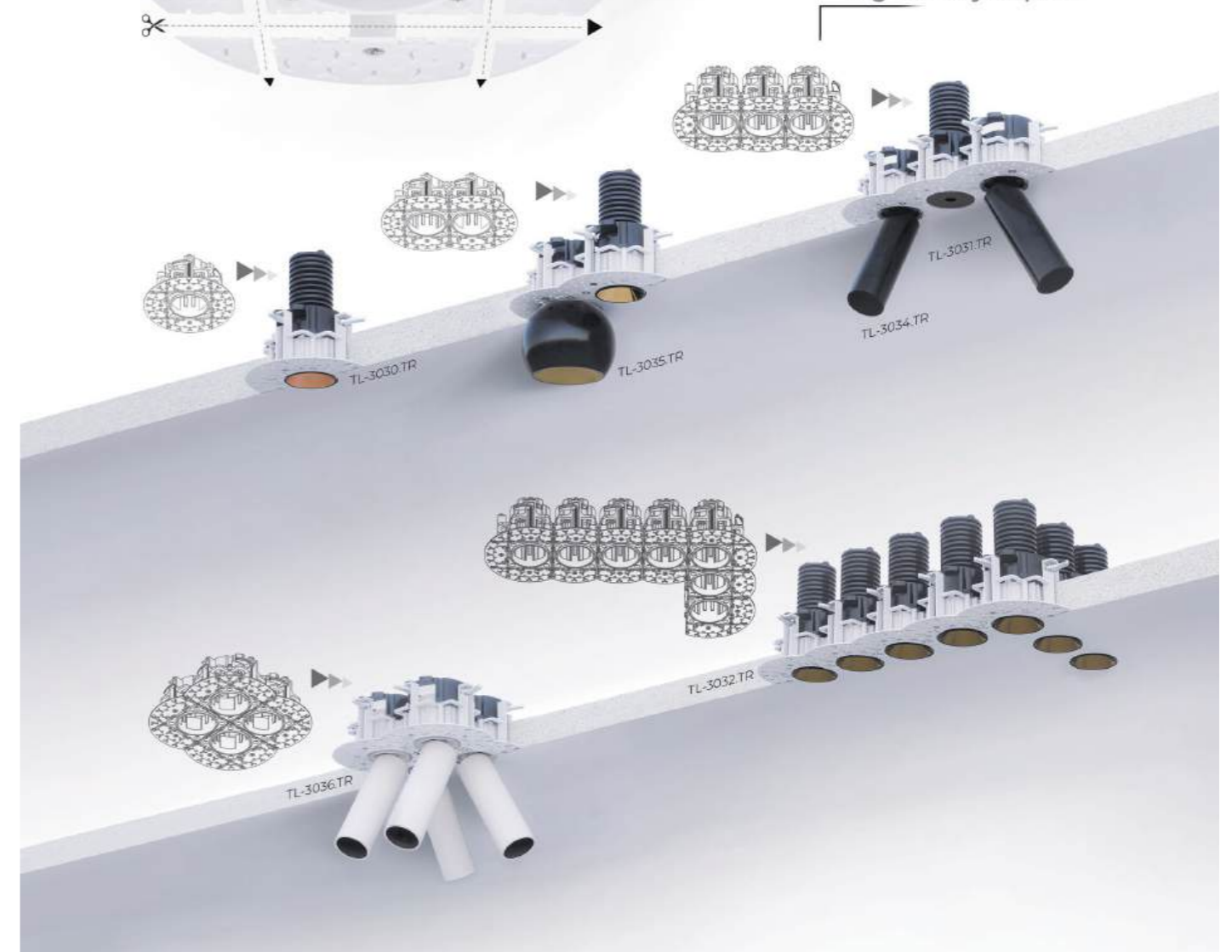

DARKLIGHT TRIMLESS |

EMPOTRAR EN TECHO

Fabricadas en aluminio.

Driver incluido remoto — IP 43 — 100 - 277 V~ — 50 000 h — 50/60 Hz — TRIAC a 100 - 120 V~ — DALI a 100 - 250 V~ — 0-10V a 100 - 240 V~



*INCLUYEN MARCO TRIMLESS



TL-3030.TRN

LED: BRIDGELUX H6
POTENCIA: 10 W
IRC: ≥90
UGR: <19

K	lm	Ángulo de apertura
2 700	514	24°
3 000	754	36°
4 000	720	55°



TL-3031.TR

LED: BRIDGELUX H6
POTENCIA: 8.5 W
IRC: ≥90
UGR: <19

K	lm	Ángulo de apertura
2 700	214	24°
3 000		36°
4 000		

CONFIGURACIÓN DE CÓDIGO

* AGREGAR OPCIÓN SÓLO SI SE REQUIERE.

TL-3030.TRN	B	27	24	LC	*BF	*D
REFLECTOR	TEMPERATURA	ÁNGULO DE APERTURA	ÓPTICA	OPCIÓN	ATENUABLE	
B BLANCO	27 2 700	24 24°	LC LENTE CLARO	BF BAFLE ANTIDESLUMBRANTE	D TRIAC	
CB COBRE	30 3 000	36 36°	LD LENTE DIFUSO	LVR LOUVRE	DALI DALI	
D DORADO	40 4 000	55 55°			0-10V 0-10 V~	
NBR NEGRO BRILLANTE						
PBR PLATA BRILLANTE						

TL-3031.TR	BM	27	24	*D
ARILLO	TEMPERATURA	ÁNGULO DE APERTURA	ATENUABLE	
BM BLANCO MATE	27 2 700	24 24°	D TRIAC	
NM NEGRO MATE	30 3 000	36 36°	DALI DALI	
	40 4 000		0-10V 0-10 V~	

ÁNGULOS DE APERTURA

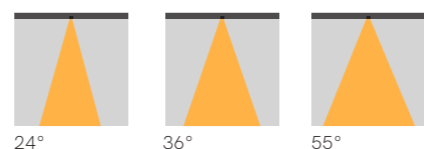

EMPOTRAR EN TECHO

Fabricadas en aluminio.

Driver incluido remoto — IP 43 — 100 - 277 V~ — 50 000 h — 50/60 Hz — TRIAC a 100 - 120 V~ — DALI a 100 - 250 V~ — 0-10V a 100 - 240 V~



*INCLUYEN MARCO TRIMLESS

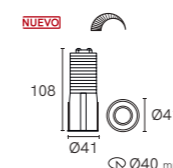

TL-3032.TR

LED: BRIDGELUX H6
POTENCIA: 8.5 W
IRC: ≥90
UGR: <19

K	lm	Ángulo de apertura
2 700	499	24°
3 000		36°
4 000		55°



TL-3033.TR

LED: BRIDGELUX H6
POTENCIA: 8.5 W
IRC: ≥90
UGR: <19

K	lm	Ángulo de apertura
2 700	540	60°
3 000		
4 000		

CONFIGURACIÓN DE CÓDIGO

* AGREGAR OPCIÓN SÓLO SI SE REQUIERE.

TL-3032.TR	B	27	24	LC	*BF	*D
REFLECTOR	TEMPERATURA	ÁNGULO DE APERTURA	ÓPTICA	OPCIÓN	ATENUABLE	
B BLANCO	27 2 700	24 24°	LC LENTE CLARO	BF BAFLE ANTIDESLUMBRANTE	D TRIAC	
N NEGRO	30 3 000	36 36°	LD LENTE DIFUSO	LVR LOUVRE	DALI DALI	
	40 4 000	55 55°			0-10V 0-10 V~	

TL-3033.TR	BM	27	*D
LENTE ASIMÉTRICO	TEMPERATURA	ATENUABLE	
BM BLANCO MATE	27 2 700	D TRIAC	
NM NEGRO MATE	30 3 000	DALI DALI	
	40 4 000	0-10V 0-10 V~	

ÁNGULOS DE APERTURA

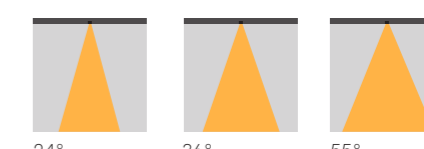

DARKLIGHT TRIMLESS SEMIESFERA

EMPOTRAR EN TECHO

Fabricadas en aluminio.

Driver incluido remoto — IP 43 — 100 - 277 V~ — 50 000 h — 50/60 Hz — TRIAC a 100 - 120 V~ — DALI a 100 - 250 V~ — 0-10V a 100 - 240 V~

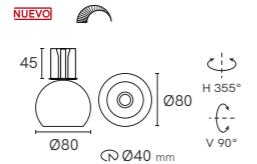

TL-3035.TR

LED: BRIDGELUX V10
 POTENCIA: 10 W
 IRC: ≥90
 UGR: <19

K	lm	Ángulo de apertura
2 700	752	24°
3 000		45°
4 000		

CONFIGURACIÓN DE CÓDIGO

* AGREGAR OPCIÓN SÓLO SI SE REQUIERE.

TL-3035.TR	B	B	27	24	LC	*BF	*D
ACABADO	REFLECTOR	TEMPERATURA	ÁNGULO DE APERTURA	ÓPTICA	OPCIÓN	ATENUABLE	
B BLANCO N NEGRO	B BLANCO CB COBRE D DORADO N NEGRO NM NEGRO MATE P PLATA PBR PLATA BRILLANTE	27 2 700 30 3 000 40 4 000	24 24° 45 45°	LC LENTE CLARO LD LENTE DIFUSO	BF BAFLE ANTIDESLUMBRANTE LVR LOUVRE	D DALI 0-10V TRIAC DALI 0-10 V~	

ÁNGULOS DE APERTURA

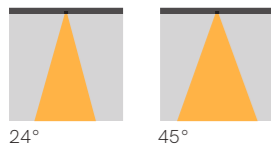

The Collection_{by illux}

DARKLIGHT TRIMLESS SPOT

EMPOTRAR EN TECHO

Fabricadas en aluminio.

Driver incluido remoto — IP 43 — 100 - 277 V~ — 50 000 h — 50/60 Hz — TRIAC a 100 - 120 V~ — DALI a 100 - 250 V~ — 0-10V a 100 - 240 V~

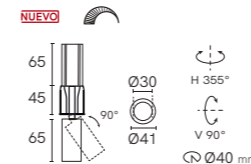

TL-3034.TR

LED: BRIDGELUX H6
 POTENCIA: 5 W
 IRC: ≥90
 UGR: <19

K	lm	Ángulo de apertura
2 700	285	24°
3 000		36°
4 000		55°



TL-3036.TR

LED: BRIDGELUX H6
 POTENCIA: 9 W
 IRC: ≥90
 UGR: <19

K	lm	Ángulo de apertura
2 700	514	24°
3 000		36°
4 000		55°

CONFIGURACIÓN DE CÓDIGO

* AGREGAR OPCIÓN SÓLO SI SE REQUIERE.

TL-3034.TR	B	27	24	LC	*BF	*D
ACABADO	TEMPERATURA	ÁNGULO DE APERTURA	ÓPTICA	OPCIÓN	ATENUABLE	
B BLANCO N NEGRO	27 2 700 30 3 000 40 4 000	24 24° 36 36° 55 55°	LC LENTE CLARO LD LENTE DIFUSO	BF BAFLE ANTIDESLUMBRANTE LVR LOUVRE	D DALI 0-10V TRIAC DALI 0-10 V~	

TL-3036.TR	B	27	24	LC	*BF	*D
ACABADO	REFLECTOR	TEMPERATURA	ÁNGULO DE APERTURA	ÓPTICA	OPCIÓN	ATENUABLE
B BLANCO N NEGRO	B BLANCO CB COBRE D DORADO N NEGRO PBR PLATA BRILLANTE	27 2 700 30 3 000 40 4 000	24 24° 36 36° 55 55°	LC LENTE CLARO LD LENTE DIFUSO	BF BAFLE ANTIDESLUMBRANTE LVR LOUVRE	D DALI 0-10V TRIAC DALI 0-10 V~

ÁNGULOS DE APERTURA

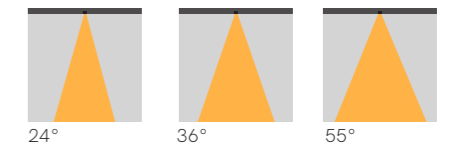

• La consulta de fotometrías se puede realizar en las fichas técnicas o descargar a través de la página web www.illux.com.mx

• La consulta de fotometrías se puede realizar en las fichas técnicas o descargar a través de la página web www.illux.com.mx

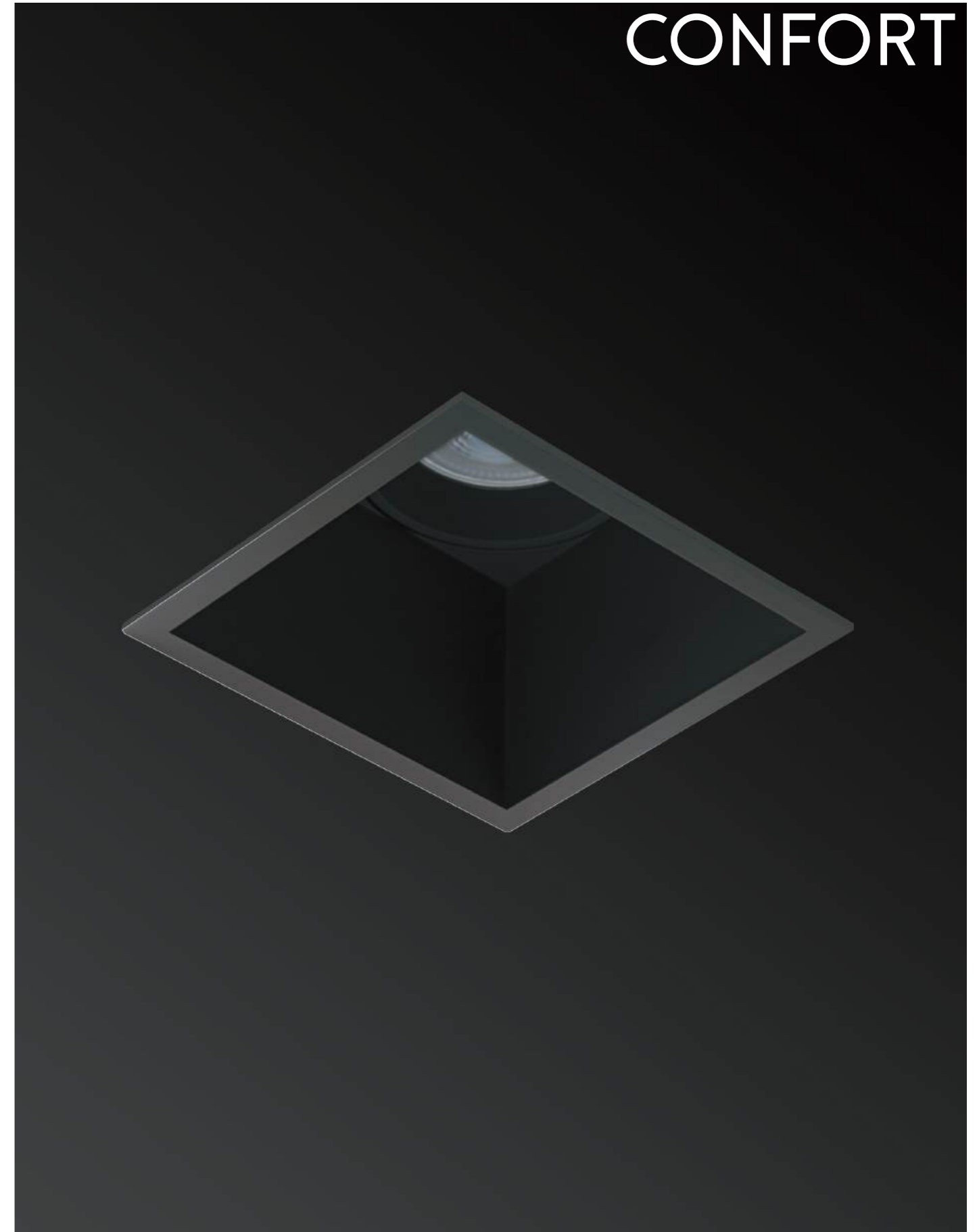

EMPOTRAR EN TECHO

Fabricada s en aluminio mecanizado y acabado con bajo perfil menor de 1 mm.

Lámpara MR16 o TL-4008.G (No incluida) — No incluye Driver — 127 V~ / 100 - 277 V~ — Base GU5.3 (incluida) — IP 43 — Ángulo de apertura 30°.

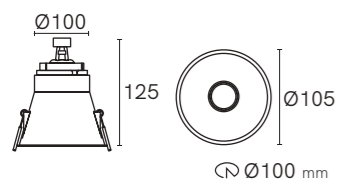

TH-3001

POTENCIA: 50 W MÁX

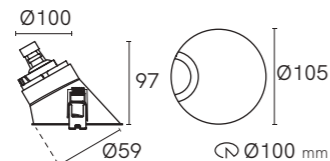

TH-3002

POTENCIA: 50 W MÁX

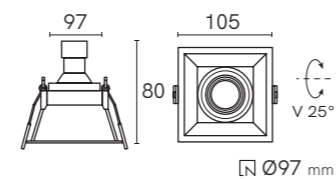

TH-3004

POTENCIA: 50 W MÁX

• Dirigible 25°

Colores

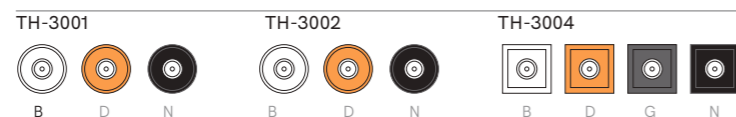

CONFIGURACIÓN DE CÓDIGO

- * AGREGAR OPCIÓN SÓLO SI SE REQUIERE.
- * LOUVRE SÓLO APLICA PARA TH-3001 Y TH-3004

TH-30	01.	B	*LVR
	FORMA	ACABADO	ACCESORIO
01	RECTO	B BLANCO	LVR LOUVRE
02	OBLICUO	D DORADO	
04	CUADRADO	G GRIS	
		N NEGRO	

• Gris sólo aplica para TH-3004

ÁNGULOS DE APERTURA

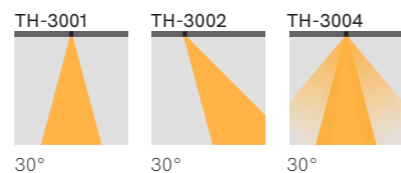

Accesorios (Se venden por separado)



Filtro 052 light lavender



Filtro 088 leme green



Filtro 100 spring yellow



Filtro 182 light red



Filtro 208 C.T orange



Filtro 763 weat



Lente ACL-Claro



Lente ACL-ESMERIL

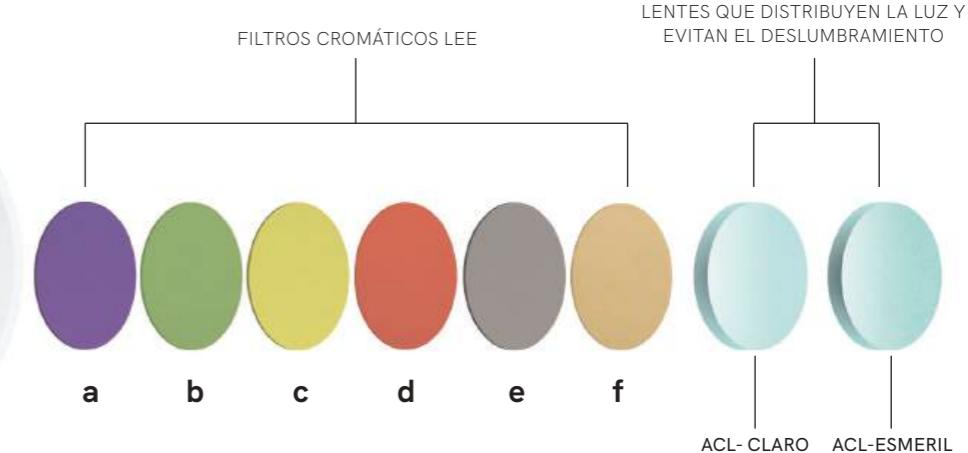

- Incluye tornillería para su colocación.
- Compatible con fuente de poder TL-4008.G (Pág 97).
- Compatible con lámparas MR16 LED FL-10MR16.530 y FL-10MR16.540.
- Compatible con lámparas GU10 LED illux. Base se vende por separado.
- Sobre pedido se vende por separado: ACL (Lente antideslumbramiento) y ACL-ESMERIL (Lente antideslumbramiento esmerilado)
- Cuentan con certificación 

• La consulta de fotometrías se puede realizar en las fichas técnicas o descargar a través de la página web www.illux.com.mx

SKYLIGHT |

EMPOTRAR EN TECHO

Fabricada en Aluminio, hierro y acrílico.

LED SANAN — Driver incluido integrado — IP 20 — 120 - 277 V~ — 50 000 h — 50/60 Hz — FP ≥ 0.95 — Atenuable 0 - 10 V~



NUEVO

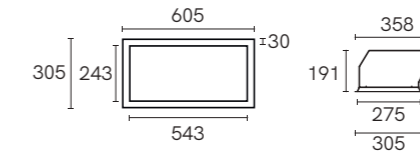

□ 275x575

TL-9052.B65

POTENCIA: 52 W
IRC: ≥90

K	lm
6 500	2 600

ÁNGULO DE APERTURA



30°

- La consulta de fotometrías se puede realizar en las fichas técnicas o descargar a través de la página web www.illux.com.mx
- Disponible en 72 W (605x605x279) **TL-9072.B65***
- Disponible en 145 W (1 214x305x191) **TL-90150.B65***
- Disponible con temperatura de color ajustable de 68 W (605x605x279) **TL-9068.BMTC***
- Disponible con temperatura de color ajustable de 130 W (1 214x305x191) **TL-90130.BMTC***
- *Sobre pedido



SPOT / RIEL

PRIMESPOT |

USO EN RIEL

Fabricadas en aluminio

Driver incluido integrado — IP 20 — 100 - 277 V~ — 50 000 h — 50/60 Hz — FP >0.9 — TRIAC a 100 - 130 V~ — 0-10V a 100 - 240 V~ — DALI a 100 - 240 V~

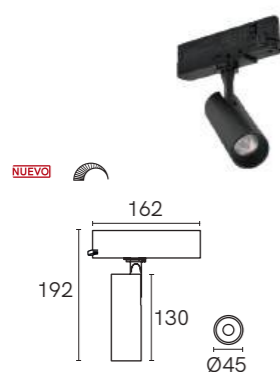

TL-9110.R

LED: BRIDGELUX
POTENCIA: 10 W
IRC: ≥90

K	lm	Ángulo de apertura
2 700	890	15°
3 000		25°
4 000		36°
		50°

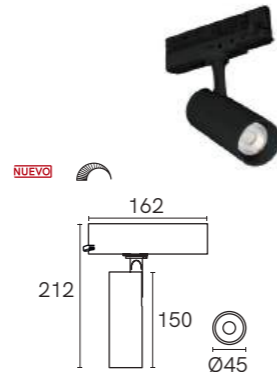

TL-9115.R

LED: BRIDGELUX
POTENCIA: 15 W
IRC: ≥90

K	lm	Ángulo de apertura
2 700	1 236	15°
3 000		25°
4 000		36°
		50°

CONFIGURACIÓN DE CÓDIGO

* AGREGAR OPCIÓN SÓLO SI SE REQUIERE.

TL-91	10	.R	B	27	15	*D
POTENCIA	ACABADO	TEMPERATURA	ÁNGULO DE APERTURA	ATENUABLE		
10 10 W 15 15 W	B BLANCO N NEGRO	27 2 700 30 3 000 40 4 000	15 15° 25 25° 36 36° 50 50°	D TRIAC DALI DALI 0-10V 0-10 V~		

ÁNGULOS DE APERTURA

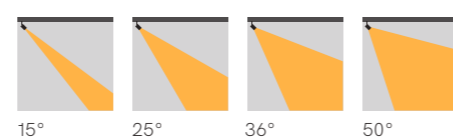

Accesorios (Se venden por separado)



Bafle Blanco
BF-TL9110.B
BF-TL9115.B



Bafle Negro
BF-TL9110.N
BF-TL9115.N



Cortador Blanco
TL-9110.BAcc
TL-9115.BAcc



Cortador Negro
TL-9110.NAcc
TL-9115.NAcc



Lente Difuso



Lente Oval Difuso



Louvre negro
TL-9110.LOUVRE
TL-9115.LOUVRE

Lentes arquitectónicos Difuso (Se venden por separado)



LN-9110.01

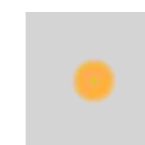

LN-9110.02

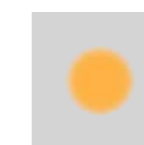

LN-9110.03

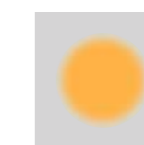

LN-9110.04



LN-9115.01

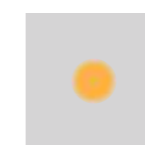

LN-9115.02

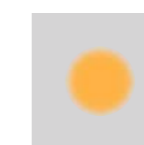

LN-9115.03

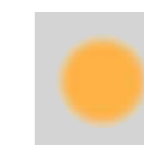

LN-9115.04

Lentes arquitectónicos Oval Difuso (Se venden por separado)



LN-9110.OV01



LN-9110.OV02



LN-9110.OV03



LN-9110.OV04



LN-9115.OV01



LN-9115.OV02



LN-9115.OV03



LN-9115.OV04

• La consulta de fotometrías se puede realizar en las fichas técnicas o descargar a través de la página web www.illux.com.mx
• Compatible con riel TL-4000.R / TL-4010.R.

• Consulta fichas técnicas para ver más especificaciones de los lentes arquitectónicos.

SPOT |

USO EN RIEL

Fabricadas en aluminio

Driver incluido integrado — IP 40 — 100 - 277 V~ — 30 000 h — 50/60 Hz — FP 0.9 — 0-10V a 100 - 277 V~ — DTW a 100 - 120 V~

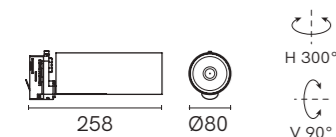

TL-4025.R

LED: BRIDGELUX
POTENCIA: 25 W
IRC: ≥90

K	lm	Ángulo de apertura
DTW	2 600 máx	15°
2 400	2 568	30°
3 000	2 600	45°
4 000	2 650	

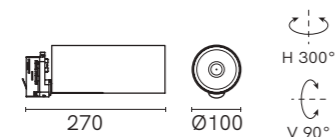

TL-4036.R

LED: BRIDGELUX
POTENCIA: 33 W
IRC: ≥90

K	lm	Ángulo de apertura
2 400	2 964	15°
3 000	3 000	30°
4 000	3 600	45°

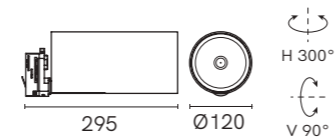

TL-4043.R

LED: BRIDGELUX
POTENCIA: 43 W
IRC: ≥90

K	lm	Ángulo de apertura
2 400	3 952	15°
3 000	4 000	30°
4 000	4 200	45°

CONFIGURACIÓN DE CÓDIGO

* DTW Y ATENUACIÓN TRIAC SOLO APLICA PARA TL-4025.R
** AGREGAR OPCIÓN SÓLO SI SE REQUIERE.

TL-40	25.	R	B	30	15	**D	**LVR
POTENCIA	ACABADO	TEMPERATURA	ÁNGULO DE APERTURA	ATENUABLE	ACCESORIO		
25. 25 W 36. 33 W 43. 43 W	B BLANCO N NEGRO	*DTW DIM TO WARM 24 2 400 30 3 000 40 4 000	15 15° 30 30° 45 45°	*D TRIAC 0-10V 0 - 10 V~	LVR LOUVRE		
		• 24 sólo con filtro LEE • DTW aplica sólo para TL-4025.R		• TRIAC aplica sólo para TL-4025.R			

ÁNGULOS DE APERTURA

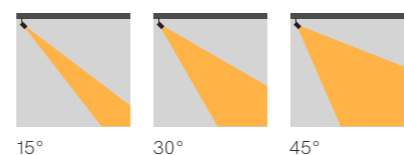

- Compatible con riel TL-4000.R / TL-4010.R.
- No incluye accesorios, el riel y las conexiones se venden por separado.
- TL-4025.R se puede adaptar para riel de 1 circuito.

The Collection_{by illu}

SOBREPONER EN TECHO O MURO

Fabricadas en aluminio

Driver incluido integrado — IP 40 — 100 - 277 V~ — 30 000 h — 50/60 Hz — FP 0.9 — 0-10V a 100 - 277 V~ — DTW a 100 - 120 V~

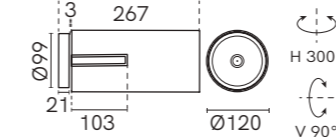

TL-4043.BCAN TL-4043.NCAN

LED: BRIDGELUX
POTENCIA: 43 W
IRC: ≥90

K	lm	Ángulo de apertura
2 400	3 952	15°
3 000	4 000	30°
4 000	4 200	45°

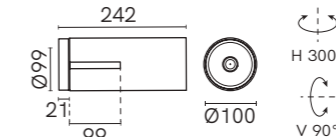

TL-4036.BCAN TL-4036.NCAN

LED: BRIDGELUX
POTENCIA: 33 W
IRC: ≥90

K	lm	Ángulo de apertura
2 400	2 964	15°
3 000	3 000	30°
4 000	3 600	45°

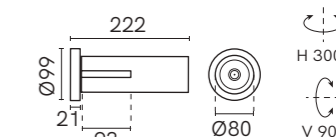

TL-4025.BCAN TL-4025.NCAN

LED: BRIDGELUX
POTENCIA: 25 W
IRC: ≥90

K	lm	Ángulo de apertura
DTW	2 600 máx	15°
2 400	2 568	30°
3 000	2 600	45°
4 000	2 650	

CONFIGURACIÓN DE CÓDIGO

* DTW Y ATENUACIÓN TRIAC SOLO APLICA PARA TL-4025.CAN
** AGREGAR OPCIÓN SÓLO SI SE REQUIERE.

TL-40	25.	B	CAN	30	15	**D	**LVR
POTENCIA	ACABADO	TEMPERATURA	ÁNGULO DE APERTURA	ATENUABLE	ACCESORIO		
25. 25 W 36. 33 W 43. 43 W	B BLANCO N NEGRO	*DTW DIM TO WARM 24 2 400 30 3 000 40 4 000	15 15° 30 30° 45 45°	*D TRIAC 0-10V 0 - 10 V~	LVR LOUVRE		
		• 24 sólo con filtro LEE. • DTW aplica sólo para TL-4025.CAN		• TRIAC aplica sólo para TL-4025.CAN			

ÁNGULOS DE APERTURA

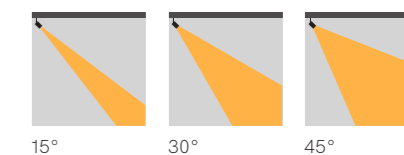

- La consulta de fotometrías se puede realizar en las fichas técnicas o descargar a través de la página web www.illux.com.mx

Accesorios (Se venden por separado)



TL-4025.BAcc1



TL-4025.NAcc1



TL-4025.Louvre



TL-4036.NAcc1



TL-4036.BAcc1



TL-4036.Louvre



TL-4043.BAcc1



TL-4043.NAcc1



TL-4043.Louvre



REJILLA ANTIDESLUMBRANTE

CORTADORES PARA REGULAR LA CANTIDAD DE LUZ



• No incluye accesorios , el riel y las conexiones se venden por separado.



ZOOM Y MINIZOOM |

USO EN RIEL

Fabricadas en fundición de aluminio.

Driver incluido integrado — IP 20 — 100 - 277 V~ — 25 000 h — 50/60 Hz — TRIAC a 100 - 132 V~

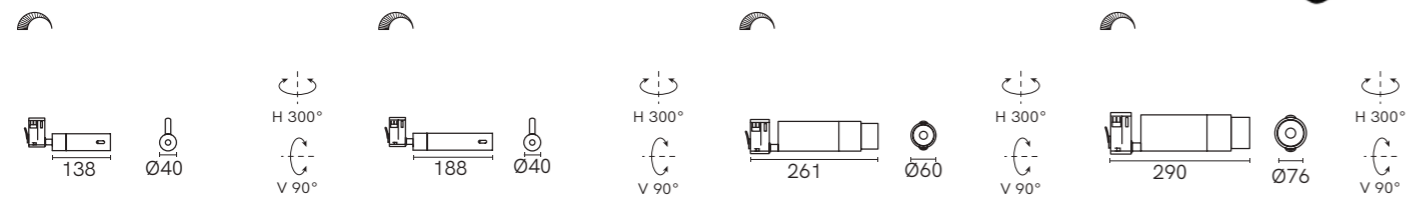

TL-3503.RZ

LED: BRIDGELUX
POTENCIA: 3 W
IRC: ≥90

K	lm	Ángulo de apertura
2 400	B=407 N=388	18°-35°
2 700	B=410 N=390	
3 000	B=430 N=410	
4 000	B=450 N=430	

TL-3510.RZ

LED: BRIDGELUX
POTENCIA: 10 W
IRC: ≥90

K	lm	Ángulo de apertura
2 400	B=796 N=766	18°-35°
2 700	B=800 N=770	
3 000	B=860 N=830	
4 000	B=895 N=865	

TL-3515.RZ

LED: BRIDGELUX
POTENCIA: 15 W
IRC: ≥90

K	lm	Ángulo de apertura
2 400	B=1 243 N=1 094	10°-60°
2 700	B=1 250 N=1 100	
3 000	B=1 300 N=1 150	
4 000	B=1 320 N=1 170	

TL-3530.RZ

LED: CITIZEN
POTENCIA: 30 W
IRC: ≥90

K	lm	Ángulo de apertura
2 400	B=2 487 N=2 238	15°-60°
2 700	B=2 500 N=2 250	
3 000	B=2 560 N=2 400	
4 000	B=2 700 N=2 550	

CONFIGURACIÓN DE CÓDIGO

* AGREGAR OPCIÓN SÓLO SI SE REQUIERE.

TL-35	15.	RZ	B	27	*D	*LVR
POTENCIA	ACABADO	TEMPERATURA	ATENUABLE	ACCESORIO		
03 03 W	B BLANCO	24 2 400	D TRIAC	LVR LOUVRE		
10 10 W	N NEGRO	27 2 700				
15 15 W		30 3 000				
30 30 W		40 4 000				

• 24 sólo con filtro LEE

ÁNGULOS DE APERTURA

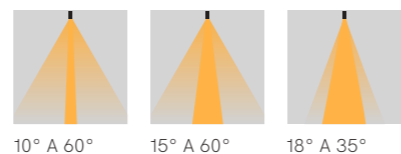

SOBREPONER EN TECHO O MURO

Fabricadas en fundición de aluminio.

Driver incluido integrado — Driver incluido remoto (DALI y 0-10V) — IP 20 — 100 - 277 V~ — 25 000 h — 50/60 Hz — TRIAC a 100 - 132 V~ — 0-10V a 100 - 277 V~

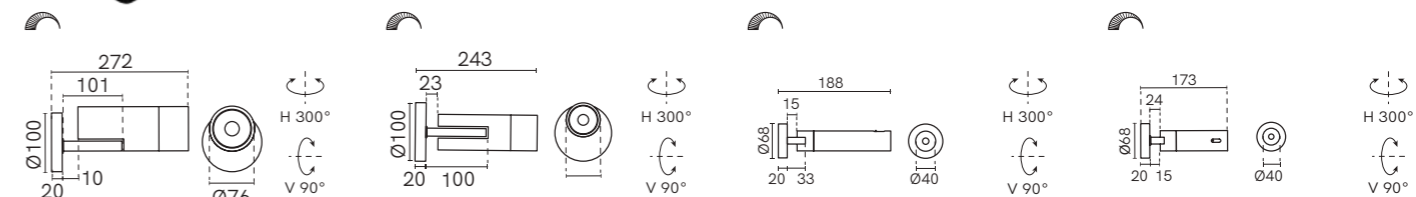

TL-3530.RZBCAN TL-3530.RZNCAN

LED: CITIZEN
POTENCIA: 30 W
IRC: ≥90

K	lm	Ángulo de apertura
2 400	B=2 487 N=2 238	15°-60°
2 700	B=2 500 N=2 250	
3 000	B=2 560 N=2 400	
4 000	B=2 700 N=2 550	

TL-3515.RZBCAN TL-3515.RZNCAN

LED: BRIDGELUX
POTENCIA: 15 W
IRC: ≥90

K	lm	Ángulo de apertura
2 400	B=1 243 N=1 094	10°-60°
2 700	B=1 250 N=1 100	
3 000	B=1 300 N=1 150	
4 000	B=1 320 N=1 170	

TL-3510.RZBCAN TL-3510.RZNCAN

LED: BRIDGELUX
POTENCIA: 10 W
IRC: ≥90

K	lm	Ángulo de apertura
2 400	B=796 N=766	18°-35°
2 700	B=800 N=770	
3 000	B=860 N=830	
4 000	B=895 N=865	

TL-3503.RZBCAN TL-3503.RZNCAN

LED: BRIDGELUX
POTENCIA: 3 W
IRC: ≥90

K	lm	Ángulo de apertura
2 400	B=407 N=388	18°-35°
2 700	B=410 N=390	
3 000	B=430 N=410	
4 000	B=450 N=430	

CONFIGURACIÓN DE CÓDIGO

* AGREGAR OPCIÓN SÓLO SI SE REQUIERE.

TL-35	15.	RZ	B	CAN	27	*D	*LVR
POTENCIA	ACABADO	TEMPERATURA	ATENUABLE	ACCESORIO			
03 03 W	B BLANCO	24 2 400	D TRIAC	LVR LOUVRE			
10 10 W	N NEGRO	27 2 700	D DALI				
15 15 W		30 3 000	0-10V				
30 30 W		40 4 000	0-10 V~				

• 24 sólo con filtro LEE

ÁNGULOS DE APERTURA

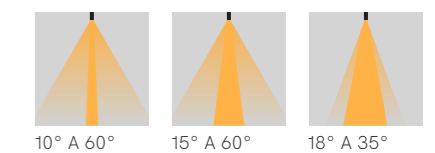

ZOOM ART |

SOBREPONER EN TECHO O MURO

Fabricadas en fundición de aluminio.

BRIDGELUX LED — Driver incluido integrado — IP 20 — 100 - 277 V~ — 25 000 h — 50/60 Hz — TRIAC a 100 - 132 V~

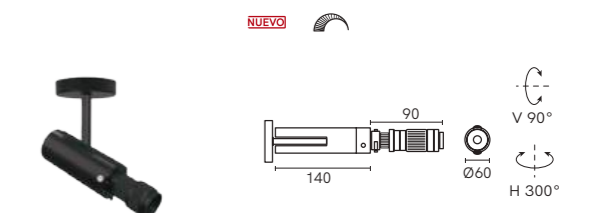
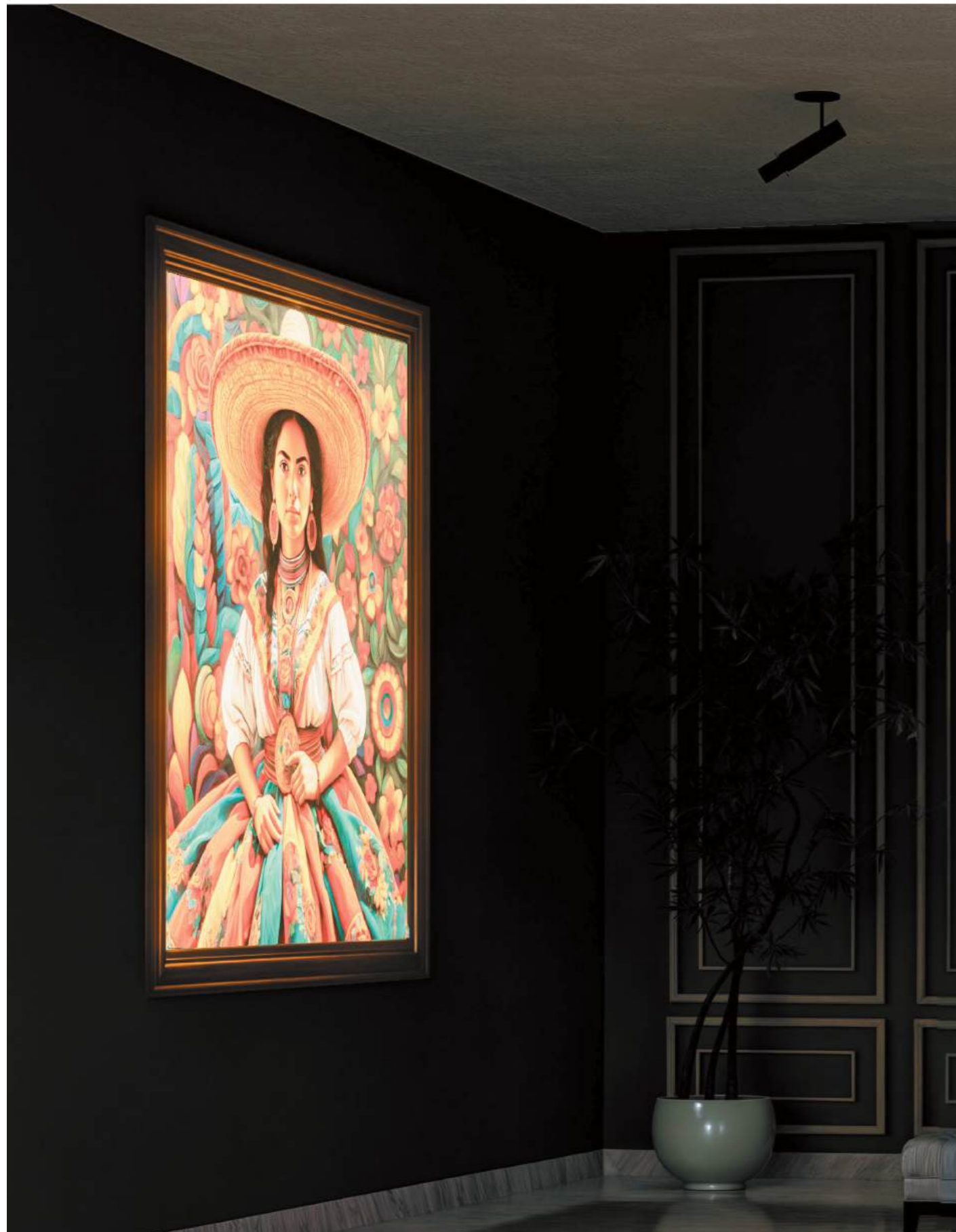

TL-3514.RZB
TL-3514.RZN

POTENCIA: 15 W
IRC: ≥90

K	lm	Ángulo de apertura
2 400	B=1 243 N=1 094	18°-32°
2 700	B=1 250 N=1 100	
3 000	B=1 300 N=1 150	
4 000	B=1 320 N=1 170	

TL-3514.RZBCAN
TL-3514.RZNCAN

POTENCIA: 15 W
IRC: ≥90

K	lm	Ángulo de apertura
2 400	B=1 243 N=1 094	18°-32°
2 700	B=1 250 N=1 100	
3 000	B=1 300 N=1 150	
4 000	B=1 320 N=1 170	

CONFIGURACIÓN DE CÓDIGO

* AGREGAR OPCIÓN SÓLO SI SE REQUIERE. * TEMPERATURA DE COLOR 2 400 K SOLO CON FILTRO LEE.

TL-3514.RZ	B	24	*D	TL-3514.RZ	B	CAN	24	*D
ACABADO	TEMPERATURA	ATENUABLE		ACABADO	TEMPERATURA	ATENUABLE		
B BLANCO	24 2 400	D TRIAC		B BLANCO	24 2 400	D TRIAC		
N NEGRO	27 2 700			N NEGRO	27 2 700			
	30 3 000				30 3 000			
	40 4 000				40 4 000			

ÁNGULOS DE APERTURA



18 A 32°

• La consulta de fotometrías se puede realizar en las fichas técnicas o descargar a través de la página web www.illux.com.mx
• Compatible con riel TL-4000.R.

RIELES |

EMPOTRAR / SOBREPONER / SUSPENDER

Fabricados en aluminio.

100 - 277 V~ — 0.43 - 0.15 A — Trifásico

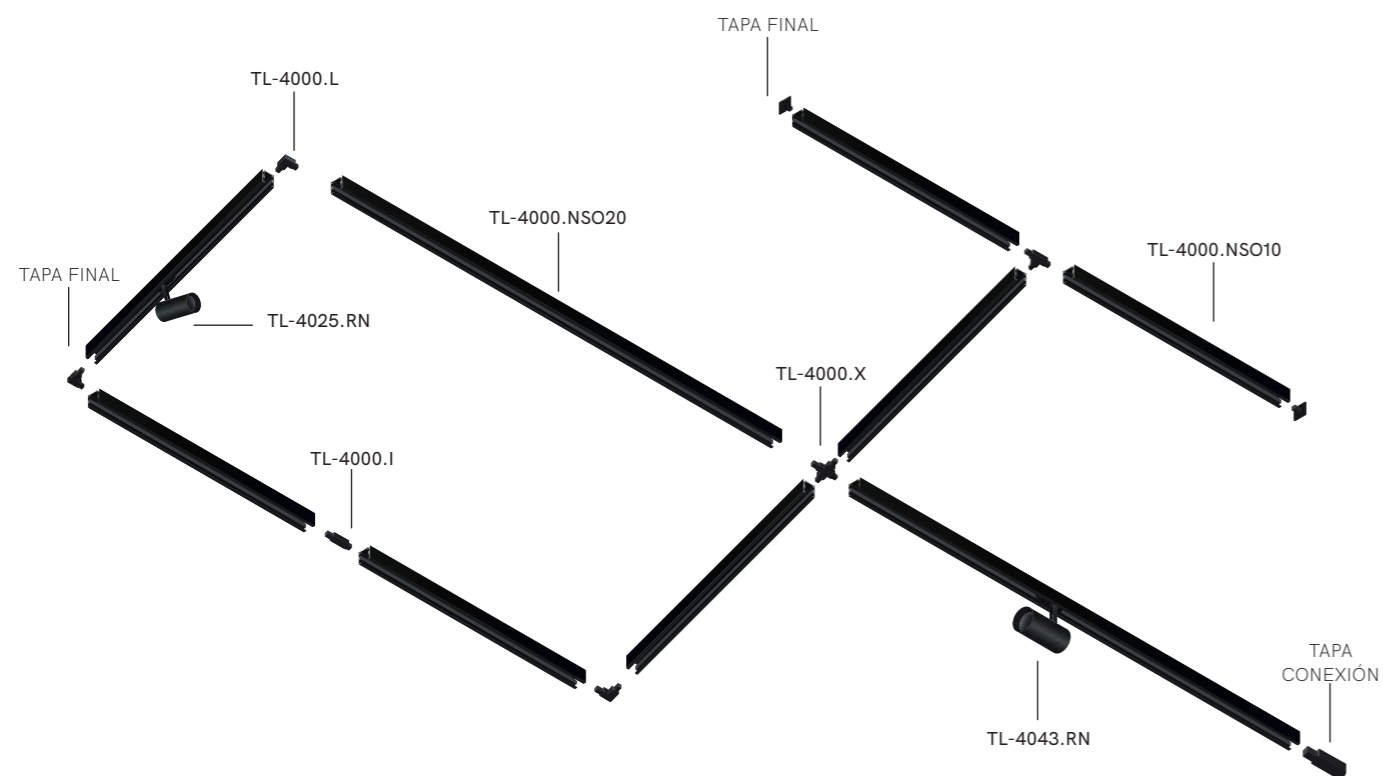

CONFIGURACIÓN DE CÓDIGO

* ALTURA SÓLO APLICA EN MODELO DE SUSPENSIÓN

TL-40	00.R	B	EM	10	*10
VARIACIÓN	ACABADO	MONTAJE	MEDIDA	ALTURA	
00.R	ESTÁNDAR	B BLANCO	EM EMPOTRAR	10 1 m	10 1 m
10.R	0-10 V~ O DALI	N NEGRO	SO SOBREPONER	20 2 m	20 2 m
			SUS SUSPENDER		

• Se recomienda estrictamente el uso de 2 a 3 luminaires por metro.
• Máximo 8 m por circuito.

The Collection_{by illux}

RIELES

Empotrar



Sobreponer



Suspender



EMPOTRAR

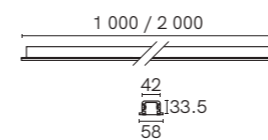

42 mm x longitud del riel

TL-4000.R_EM
TL-4010.R_EM (0-10V)

SOBREPONER

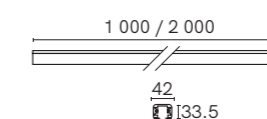

TL-4000.R_SOR
TL-4010.R_SOR (0-10V)

SUSPENDER

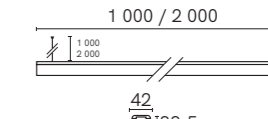

TL-4000.R_SUS
TL-4010.R_SUS (0-10V)

CONEXIONES

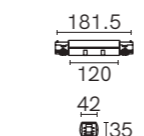

TL-4000.I
TL-4010.I (0-10V)

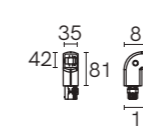

TL-4000.L
TL-4010.LL (0-10V)

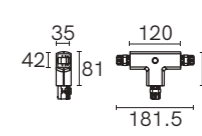

TL-4000.T
TL-4010.T (0-10V)

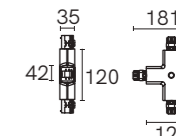

TL-4000.X
TL-4010.X (0-10V)

TL-4001.I

*El conector corto va dentro del riel

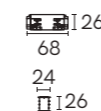

• La consulta del manual de instalación se puede realizar a través de la página web www.illux.com.mx
• Compatible con riel 0-10V.

RIELES MAGNÉTICOS |

EMPOTRAR / SOBREPONER / SUSPENDER

Fabricados en fundición de aluminio.

Driver no incluido — IP 20 — 24 V~ — Frecuencia 50/60 Hz — Temperatura de operación -20 °C a +45 °C

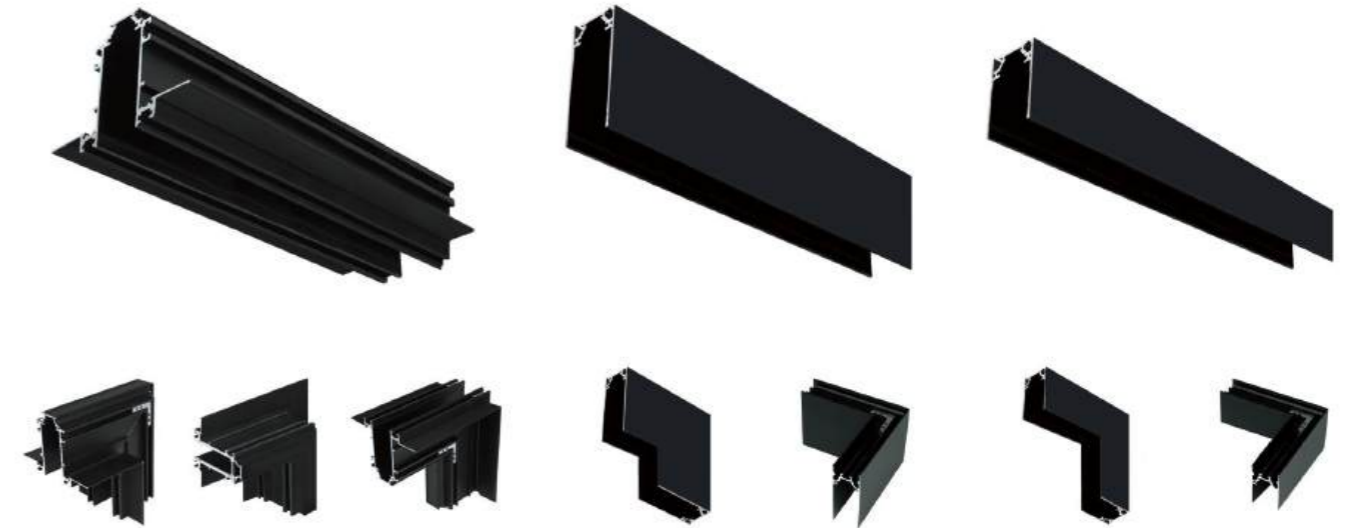
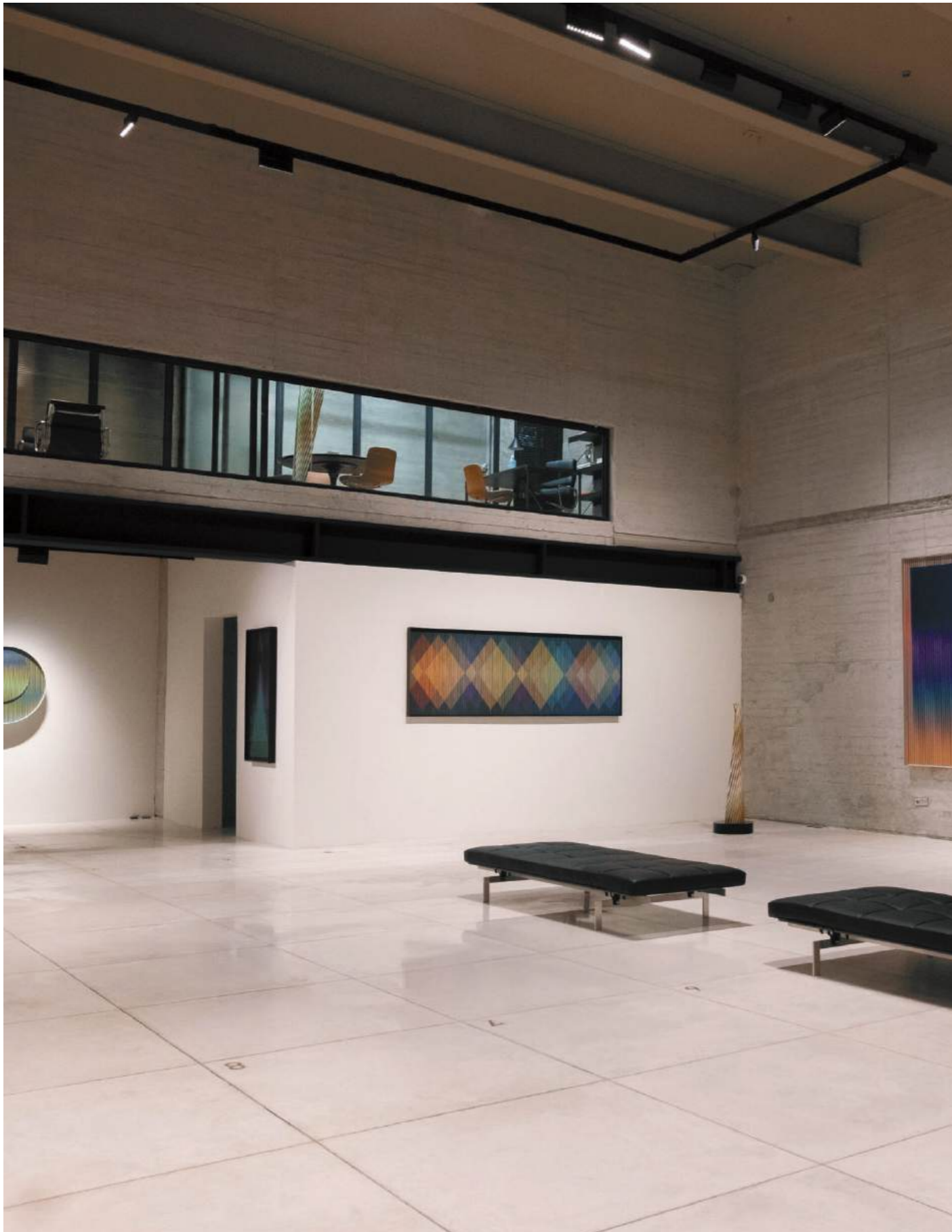

- (L) Tamaños estándar de riel:
REMP-2815: 1 500 mm
REMP-2825: 2 500 mm

REMP-2815
REMP-2825



- (L) Tamaños estándar de riel:
RSUS-2815: 1 500 mm
RSUS-2825: 2 500 mm

RSUS-2815
RSUS-2825

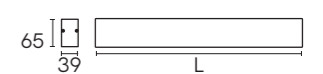

- (L) Tamaños estándar de riel:
RSUS-2815.65: 1 500 mm
RSUS-2825.65: 2 500 mm

RSUS-2815.65
RSUS-2825.65

CONFIGURACIÓN DE CÓDIGO

REMP-28	15
MEDIDA	
15	1 500 mm
25	2 500 mm

* AGREGAR OPCIÓN SÓLO SI SE REQUIERE.

RSUS-28	15	*.65
MEDIDA		MEDIDA ALTURA
15	1 500 mm	65 65 mm
25	2 500 mm	

• TL-2810.RM y TL-2820.RM compatible con riel de 65 mm.

ESQUINAS PARA INTERCONEXIÓN

REMP-2815
REMP-2825

Interconexiones en esquina:
REMP-28ESQEXT: Esquina externa

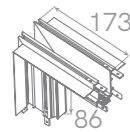

REMP-28ESQHOR: Esquina horizontal

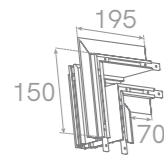

REMP-28ESQVER: Esquina vertical

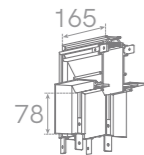

RSUS-2815
RSUS-2825

Interconexiones en esquina:
RSUS-28ESQHOR / RSUS-28ESQHOR.65:
Esquina horizontal

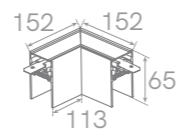
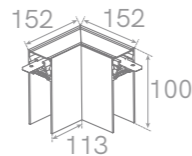

RSOR-28ESQEXT / RSOR-28ESQEXT.65:
Esquina vertical

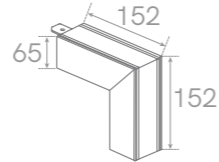
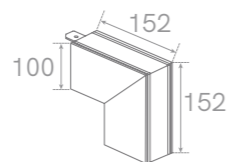

KIT-SUS28: Kit para
suspender (Requiere 1 Kit por riel)

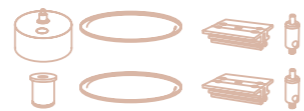

KIT-SOR28: Kit para
sobreponer (Requiere 1 Kit por riel)



Requieren Driver (Se venden por separado)

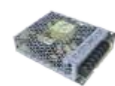

ZL-28100 (100 W — 100 - 277 V~)

ZL-28150 (150 W — 100 - 277 V~)

ZL-28200 (200 W — 100 - 277 V~)

ZL-28350 (350 W — 100 - 277 V~)

NOTA: Se requiere un driver por cada 4m de riel instalado de forma continua.

Interconexiones eléctricas

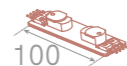

PCB-28CON250: Alimentación final

PCB-28CON2100: Interconexión

PCB-28PIN: Interconector
en H para PCB-28CON

Interconexión mecánica y tapas finales



TRACK-28CON: Interconexión

REMP-28TAPA: Tapa final

RSUS-28TAPA / RSUS-28TAPA.65:
Tapa final

PIEZAS POR INTERCONEXIÓN

REMP-2815 / REMP-2825



PCB-28PIN 2 piezas por cada PCB-28CON250

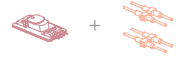

PCB-28PIN 4 piezas por cada PCB-28CON2100

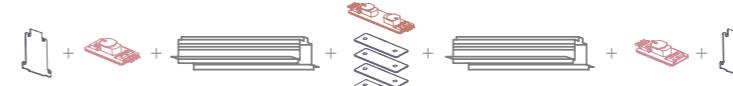

RSUS-2815 / RSUS-2825

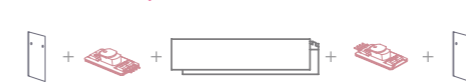

PCB-28PIN 2 piezas por cada PCB-28CON250



PCB-28PIN 4 piezas por cada PCB-28CON2100

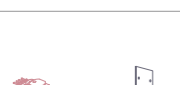
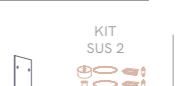
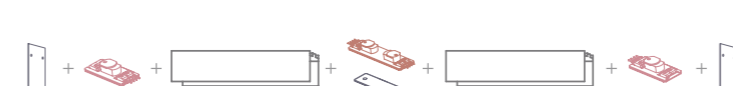

• **IMPORTANTE:** Para instalar este producto es necesario recibir una capacitación por parte de illux.
• Para Especificación consulta a un ejecutivo de illux.

MAGNÉTICOS |

USO EN RIEL

Fabricadas en fundición de aluminio.

Driver no incluido — IP 20 — 24 V~ — 50 000 h — 50/60 Hz — FP 0.9 — Atenuable KNOB Dim (Atenuación manual) o Protocolo DALI (Sobre pedido).

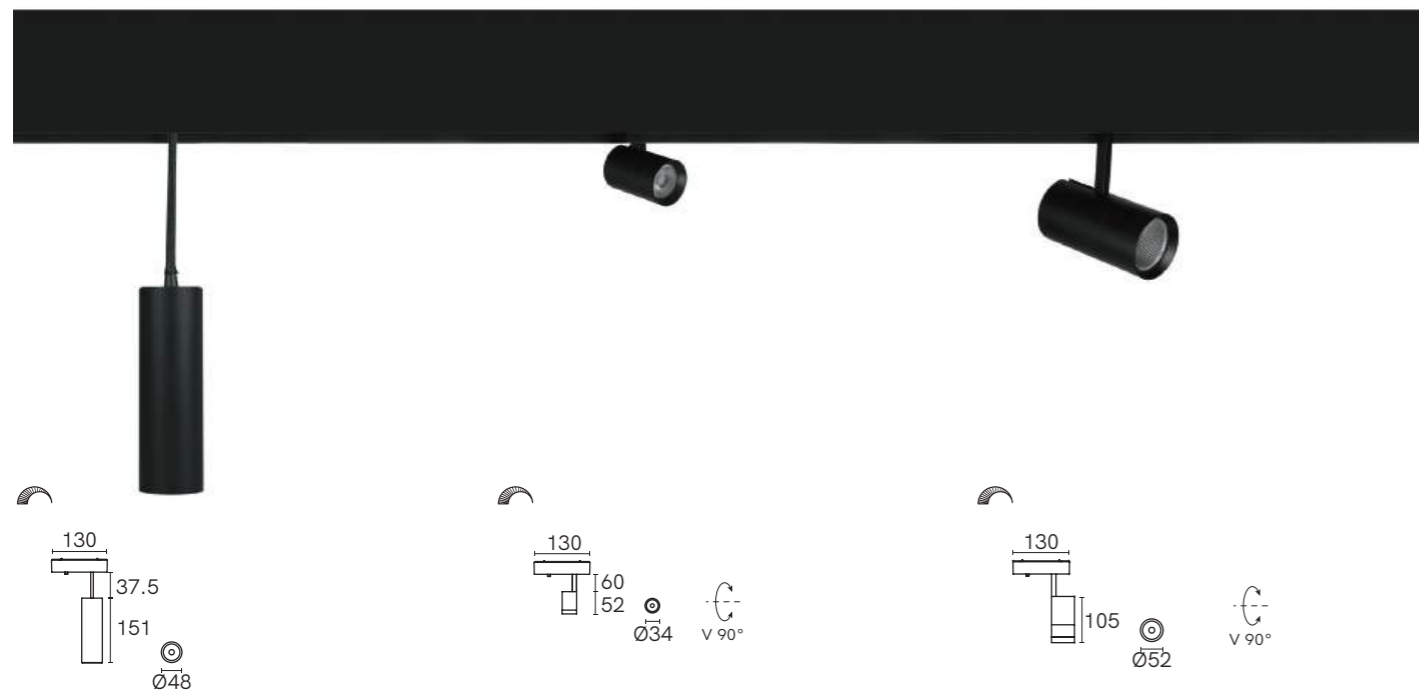

DL-2814

LED: PHILIPS COB
POTENCIA: 10 W
IRC: ≥90
UGR: <19

K	lm	Ángulo de apertura
2 700	850	10°
3 000	900	30°
4 000	920	

TL-2806.R

LED: PHILIPS COB
POTENCIA: 6 W
IRC: ≥90
UGR: <19

K	lm	Ángulo de apertura
2 700	400	10°
3 000	420	30°
4 000	450	

TL-2813.R

LED: CREE COB
POTENCIA: 12 W
IRC: ≥90
UGR: <19

K	lm	Ángulo de apertura
2 700	850	14°
3 000	900	28°
4 000	920	40°

CONFIGURACIÓN DE CÓDIGO

DL-2814.	N	27	10	TL-2806.R	N	27	10	TL-2813.R	N	27	14
ACABADO	TEMPERATURA	ÁNGULO DE APERTURA	ACABADO	TEMPERATURA	ÁNGULO DE APERTURA	ACABADO	TEMPERATURA	ÁNGULO DE APERTURA	ACABADO	TEMPERATURA	ÁNGULO DE APERTURA
B BLANCO	27 2 700	10 10°	B BLANCO	27 2 700	10 10°	B BLANCO	27 2 700	14 14°	B BLANCO	27 2 700	14 14°
N NEGRO	30 3 000	30 30°	N NEGRO	30 3 000	30 30°	N NEGRO	30 3 000	28 28°	N NEGRO	30 3 000	28 28°
	40 4 000			40 4 000			40 4 000	40 40°		40 4 000	40 40°

ÁNGULOS DE APERTURA

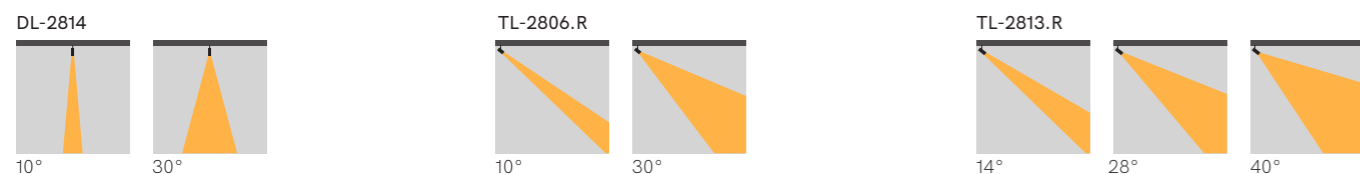

- La consulta de fotometrías se puede realizar en las fichas técnicas o descargar a través de la página web www.illux.com.mx
- El stock se maneja en color negro y en temperatura de color de 3 000 K

USO EN RIEL RSUS-2815.65 / RSUS-2825.65

Fabricados en fundición de aluminio.

Driver no incluido — IP 20 — 24 V~ — 50 000 h — 50/60 Hz — FP 0.9 — Compatible con Protocolo DALI (Sobre pedido).

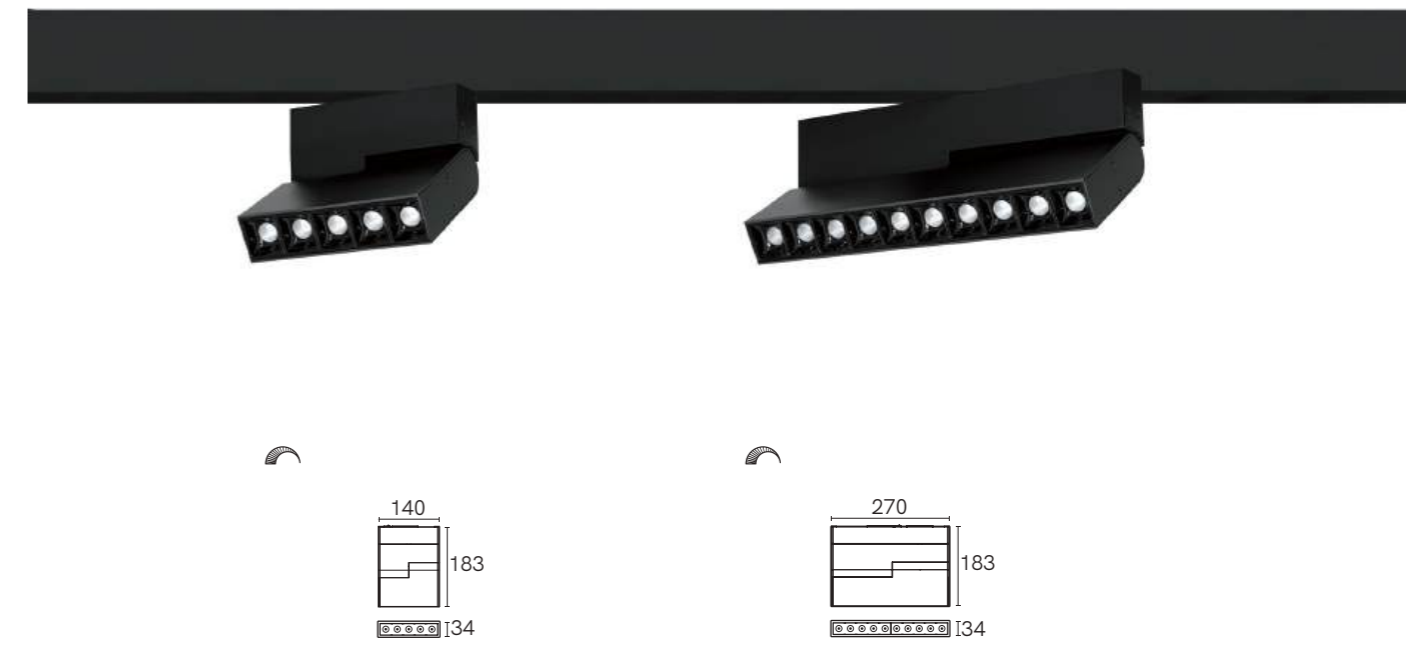

TL-2810.RM RASTER

LED: CREE SMD 3030
POTENCIA: 10 W
IRC: ≥90
UGR: <19

K	lm	Ángulo de apertura
2 700	700	15°
3 000	725	30°
4 000	750	45°

TL-2820.RM RASTER

LED: CREE SMD 3030
POTENCIA: 20 W
IRC: ≥90
UGR: <19

K	lm	Ángulo de apertura
2 700	1 300	15°
3 000	1 400	30°
4 000	1 450	45°

CONFIGURACIÓN DE CÓDIGO

TL-28	10.	RM	B	27	15	LC	*DALI
POTENCIA	ACABADO	TEMPERATURA	ÁNGULO DE APERTURA	ÓPTICA	ATENUABLE		
10 10 W	B BLANCO	27 2 700	15 15°	LC CLARO	DALI DALI		
20 20 W	N NEGRO	30 3 000	30 30°	LD DIFUSO			
		40 4 000	45 45°	LV VERTICAL			
				LP PRISMÁTICO			

* AGREGAR OPCIÓN SÓLO SI SE REQUIERE.

ÁNGULOS DE APERTURA

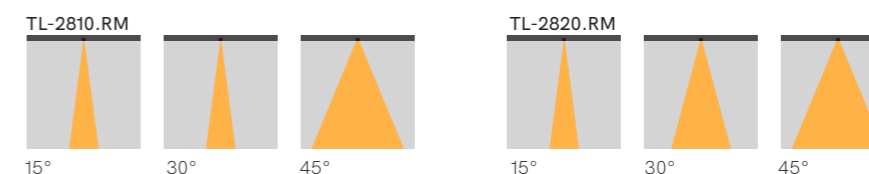

- La consulta de fotometrías se puede realizar en las fichas técnicas o descargar a través de la página web www.illux.com.mx
- El stock se maneja en color negro y en temperatura de color de 3 000 K

MAGNÉTICOS |

USO EN RIEL

Fabricadas en fundición de aluminio.

Driver no incluido — IP 23 — 24 V~ — 35 000 h — Frecuencia 50/60 Hz — FP 0.9 — Compatible con Protocolo DALI (Sobre pedido).

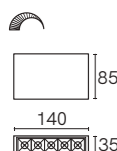

TL-2810.RMI

LED: CREE SMD 3030
POTENCIA: 10 W
IRC: ≥ 90
UGR: < 16

K	lm
2 200	650
2 700	700
3 000	725
4 000	750
5 000	800

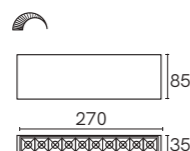

TL-2820.RMI

LED: CREE SMD 3030
POTENCIA: 20 W
IRC: ≥ 90
UGR: < 16

K	lm
2 200	1 300
2 700	1 400
3 000	1 450
4 000	1 500
5 000	1 600

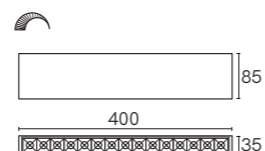

TL-2830.RMI

LED: CREE SMD 3030
POTENCIA: 30 W
IRC: ≥ 90
UGR: < 16

K	lm
2 200	1 950
2 700	2 100
3 000	2 175
4 000	2 250
5 000	2 400

CONFIGURACIÓN DE CÓDIGO

TL-28	10.	RMI	N	B	22	10	LC	*DALI	* AGREGAR OPCIÓN SÓLO SI SE REQUIERE.
POTENCIA		ACABADO EXTERNO	ACABADO INTERNO	TEMPERATURA	ÁNGULO DE APERTURA	ÓPTICA	ATENUABLE		
10. 10 W	20. 20 W	N NEGRO	B BLANCO	22 2 200	10 10°	LC CLARO	DALI DALI		
30. 30 W			BM BLANCO MATE	27 2 700	15 15°	LD DIFUSO			
			CR CROMO	30 3 000	30 30°	LV VERTICAL			
			CS ICE	40 4 000	45 45°	LP PRISMÁTICO			
			D DORADO	50 5 000					
			N NEGRO						
			NM NEGRO MATE						
			RS ORO ROSA						

ÓPTICAS Y ÁNGULOS DE APERTURA

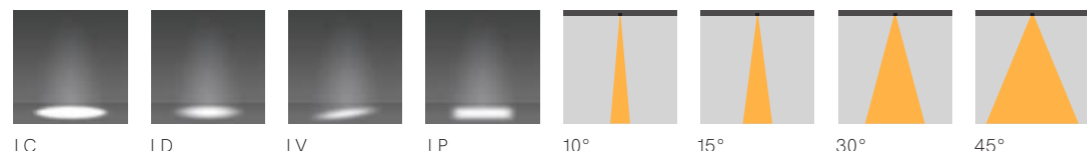

• Ángulo de apertura de 10° disponible únicamente con Lente Claro.

USO EN RIEL

Fabricadas en fundición de aluminio.

Lámpara LED EPISTAR 2835 — IP 20 — 24 V~ — 50 000 h — 50/60 Hz — FP 0.9 — Atenuable Knod Dim (Atenuación manual) o Protocolo DALI (Sobre pedido).

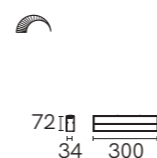

TL-2875.RN30

LED: EPISTAR 2835
POTENCIA: 7.5 W
IRC: ≥ 90
UGR: < 19

W	K	lm
7.5	2 700	500
	3 000	525
	4 000	550

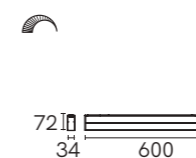

TL-2815.RN60

LED: EPISTAR 2835
POTENCIA: 15 W
IRC: ≥ 90
UGR: < 19

W	K	lm
15	2 700	1 000
	3 000	1 050
	4 000	1 100

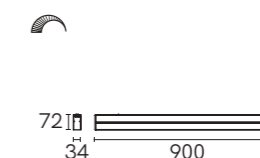

TL-2822.RN90

LED: EPISTAR 2835
POTENCIA: 22.5 W
IRC: ≥ 90
UGR: < 19

W	K	lm
22.5	2 700	1 500
	3 000	1 550
	4 000	1 600

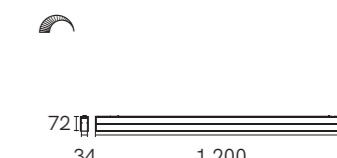

TL-2830.RN120

LED: EPISTAR 2835
POTENCIA: 30 W
IRC: ≥ 90
UGR: < 19

W	K	lm
30	2 700	2 050
	3 000	2 100
	4 000	2 150

CONFIGURACIÓN DE CÓDIGO

TL-28	75.	RN	30	27
POTENCIA		MEDIDA	TEMPERATURA	
75. 7.5 W	30	300 mm	27 2 700	
15. 15 W	60	600 mm	30 3 000	
22. 22.5 W	90	900 mm	40 4 000	
30. 30 W	120	1 200 mm		

• La potencia y las medidas no se pueden combinar.

ÁNGULOS DE APERTURA



• El stock se maneja en color negro y en temperatura de color de 3 000 K
• La consulta de fotometrías se puede realizar en las fichas técnicas o descargar a través de la página web www.illux.com.mx

CARACTERÍSTICAS DE LAS LUMINARIAS DE INDUCCIÓN MAGNÉTICA

Alta potencia y gran eficiencia.

MÓDULOS DE LED Y CHIP LED COB.

Tecnología con LED COB de alta potencia y gran rendimiento, mejoran la luminancia y la eficiencia del LED. Tienen un consumo de energía más bajo para lograr la máxima salida de luminancia, de modo que mejoran la eficiencia general de las luminarias mediante la combinación de lentes, ópticas y reflectores de diseño patentado.

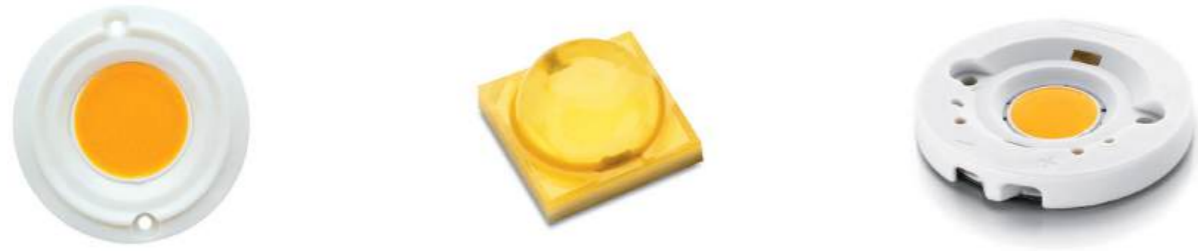

DISEÑO PATENTADO, LENTE DE ALTA TRANSMISIÓN DE LUZ.

Con el fin de obtener mayor eficiencia del módulo LED y la luz COB se desarrolló una lente óptica mediante un diseño de innovación independiente y simulación de iluminación profesional, que permitió crear lámparas más pequeñas a comparación de otros tipos de lentes y dieron pie al desarrollo de diversos ángulos de luz gracias a las ópticas limpias que no atenúan la luz.

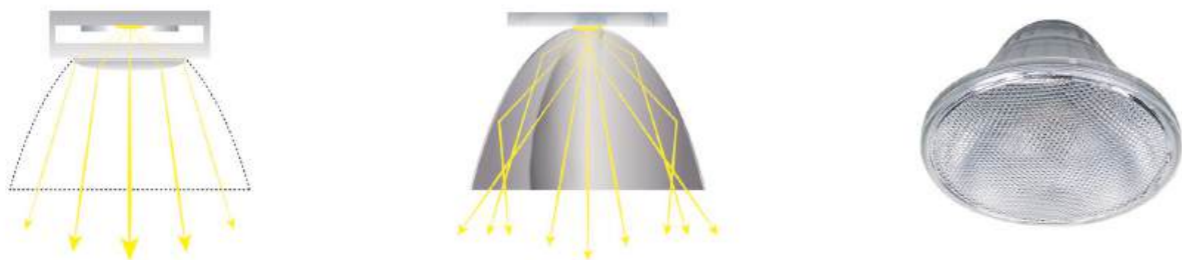

GATHER, REFLECTOR DE LUZ

La superficie lenticular de los reflectores puede mejorar la distribución de la luz sin reducir el rendimiento óptico y, por lo tanto, la eficiencia de la luminaria. Opti Beam está disponible con óptica super cerrada, cerrada, abierta y difusa.

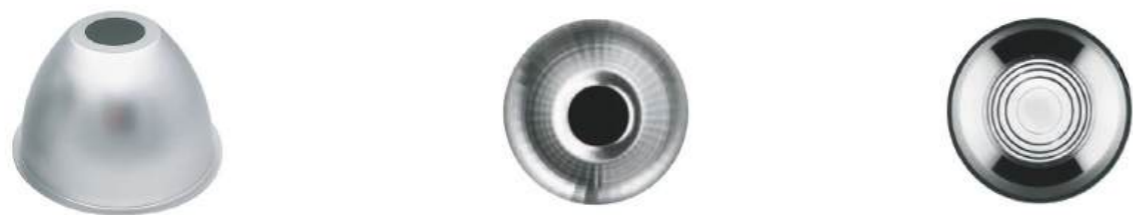

- Debido a la característica de enfriamiento del producto, no debe cubrirse la superficie con materiales aislantes de calor.
- Los parámetros técnicos anteriores solo indican estadísticas. En comparación con los parámetros reales puede haber variaciones.
- No sobrepasar el funcionamiento máximo estipulado, ya que puede producir una sobrecarga peligrosa y daños al módulo LED.

- No sobrepasar la temperatura de funcionamiento máxima o la temperatura de almacenamiento del producto, pues acortará la vida útil o dañará el módulo LED.

ÁNGULO DE LENTE HALO

Dos lentes en uno, dos innovaciones en un lente. Super punto óptico de alta intensidad. El haz de luz es uniforme y bien definido, sin aberración cromática. Máxima comodidad visual garantizada.

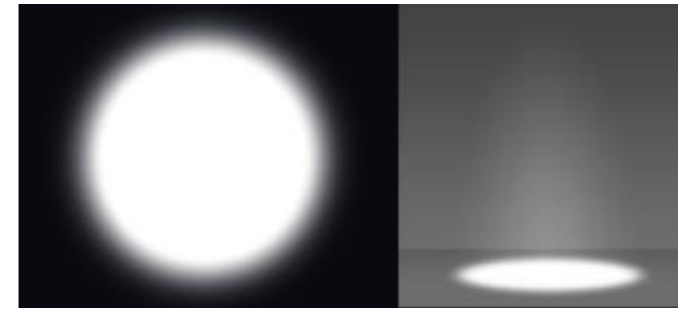

IRC ÍNDICE DE REPRODUCCIÓN CROMÁTICA

Las áreas de venta y museos necesitan una iluminación cuidadosamente elaborada que realce con precisión los colores de los metales, las telas o las obras de arte.

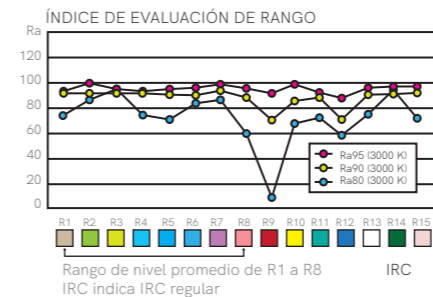

PROTOCOLO DALI

Interfaz de iluminación digital direccionable. Esta tecnología permite tanto el ahorro de energía como la posibilidad de iluminación personalizada.



FILTRO IR / UV

Estos filtros reducen y controlan los rayos infrarrojos (IR) y ultravioleta (UV).

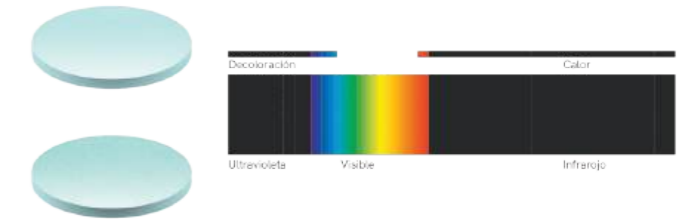

DIMMER

Dispositivo de ajuste electrónico integrado para controlar y modular la intensidad del flujo de luz de la lámpara de manera manual.

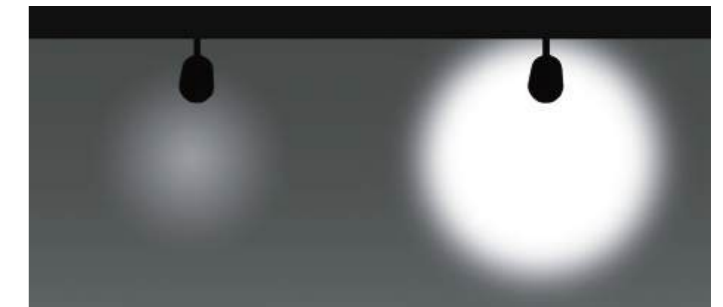

AJUSTABILIDAD

Las luminarias de spot pueden girar alrededor del eje vertical y estar alineadas con respecto al plano horizontal. Los grados varían según la luminaria.





SOBREPONER / SUSPENDER EN TECHO

Fabricadas en fundición de aluminio.

LED COB — Driver incluido integrado — IP 20 — 100 - 277 V~ — 30 000 h — 50/60 Hz — FP 0.9 — TRIAC a 100 - 130 V~.

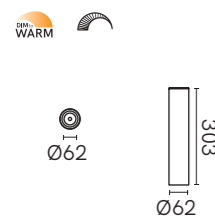

DL-4008.BSOR
DL-4008.NSOR

POTENCIA: 10 W
POTENCIA DTW: 7 W MÁX
IRC: ≥90 R9●

K	lm apertura	Ángulo de
DTW 1 800 K a 3 000 K	860 máx	24°
2 400	796	38°
2 700	800	60°
3 000	860	
4 000	895	

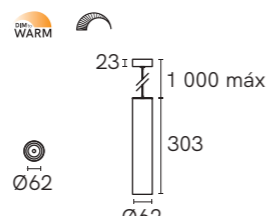

DL-4008.BSUS
DL-4008.NSUS

POTENCIA: 10 W
POTENCIA DTW: 7 W MÁX
IRC: ≥90 R9●

K	lm	Ángulo de apertura
DTW 1 800 K a 3 000 K	860 máx	24°
2 400	796	38°
2 700	800	60°
3 000	860	
4 000	895	

CONFIGURACIÓN DE CÓDIGO

* AGREGAR OPCIÓN SÓLO SI SE REQUIERE. ** TEMPERATURA DE COLOR 2 400 K SÓLO CON FILTRO LEE.

DL-4008.	B	SOR	DTW	24	*D	*LVR
	ACABADO	APLICACIÓN	TEMPERATURA	ÁNGULO DE APERTURA	ATENUABLE	ACCESORIO
B	BLANCO	SOR	DTW	24 24°	D	LVR LOUVRE
N	NEGRO	SUS	24	38 38°	DALI	
			27	60 60°	0-10V	
			30		PEQ0E	
			40		PEQ1E	

ÁNGULOS DE APERTURA

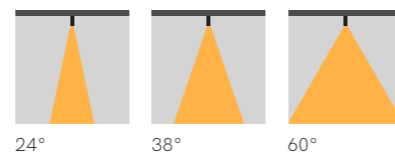

• LUTRON sólo de manera remota para modelo de suspender

Modelo	Familia LUTRON	Rango de atenuación	Descripción
PEQ0E	Hi-lume Premier	100% - 0.1%	Hi-lume Premier 0.1% EcoSystem LED driver with Soft-on, Fade-to-Black dimming technology
PEQ1E	Hi-lume	100% - 1%	Hi-lume 1% EcoSystem LED driver with Soft-on, Fade-to-Black dimming technology

FUENTES DE PODER

COMPATIBLE CON MR16 / AR111

Fabricadas en fundición de aluminio.

LED COB — Driver incluido remoto — IP 40 — 100 - 277 V~ — 30 000 h — 50/60 Hz — FP 0.9 — TRIAC a 100 - 130 V~(TL-4008.G) — TRIAC a 100 - 120 V~(TL-4115.G)



TL-4008.G

POTENCIA: 10 W
POTENCIA DTW: 7 W MÁX
IRC: ≥90 R9●

K	lm	Ángulo de apertura
DTW 1 800 K a 3 000 K	860 máx	24°
2 400	796	38°
2 700	800	60°
3 000	860	
4 000	895	

TL-4115.G

POTENCIA: 15 W
POTENCIA DTW: 15 W MÁX
IRC: ≥90 R9●

K	lm	Ángulo de apertura
DTW 1 800 K a 3 000 K	1 500 máx	15°
2 400	1 393	24°
2 700	1 400	
3 000	1 500	
4 000	1 550	

CONFIGURACIÓN DE CÓDIGO

* AGREGAR OPCIÓN SÓLO SI SE REQUIERE. * TEMPERATURA DE COLOR 2 400 K SÓLO CON FILTRO LEE.

TL-4008.G	DTW	24	*D	TL-4115.G	DTW	15	*D
	TEMPERATURA	ÁNGULO DE APERTURA	ATENUABLE		TEMPERATURA	ÁNGULO DE APERTURA	ATENUABLE
DTW	DIM TO WARM	24 24°	D TRIAC	DTW	DIM TO WARM	15 15°	D TRIAC
24	2 400	38 38°	DALI DALI	24	2 400	24 24°	DALI DALI
27	2 700	60 60°	0-10V 0-10 V~	27	2 700		0-10V 0-10 V~
30	3 000		PEQ0E 100% - 0.1%	30	3 000		PEQ0E 100% - 0.1%
40	4 000		PEQ1E 100% - 1%	40	4 000		PEQ1E 100% - 1%

Atenuación arquitectónica con LUTRON Ecosystems	Modelo	Familia LUTRON	Rango de atenuación	Descripción
PEQ0E	Hi-lume Premier		100% - 0.1%	Hi-lume Premier 0.1% EcoSystem LED driver with Soft-on, Fade-to-Black dimming technology
PEQ1E	Hi-lume		100% - 1%	Hi-lume 1% EcoSystem LED driver with Soft-on, Fade-to-Black dimming technology
LDE5	5-Series		100% - 5%	5-Series EcoSystem LED driver
LDE1	Hi-lume		100% - 1%	Hi-lume 1% EcoSystem LED driver with Soft-on, Fade-to-Black dimming technology

ÁNGULOS DE APERTURA



- La consulta de fotometrías se puede realizar en las fichas técnicas o descargar a través de la página web www.illux.com.mx
- DTW (Dim-to-warm) que opera con dimmer TRIAC, no es necesario agregar la D en el código.
- DTW (Dim-to-warm) se puede operar con dimmer DALI y 0-10V.



DÚO INTERCONECTABLE |

SUSPENDER EN TECHO

Extruido en aluminio con acrílico micropismático.

LED EPISTAR — Driver incluido integrado — IP 20 — 100 - 277 V~ — 50 000 h — 50/60 Hz — FP 0.9 — Atenuable 0 - 10 V~

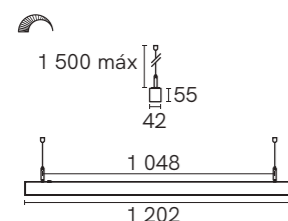

TL-1341.B
TL-1341.N

POTENCIA: 40 W
IRC: ≥80
UGR: <18
LUZ DIRECTA

LUZ DIRECTA			LUZ INDIRECTA		
K	lm		K	lm	
3 000	B=1 900	N=1 701	3 000	B=1 336	N=1 224
4 000	B=2 000	N=1 790	4 000	B=1 406	N=1 288

• Luz directa e indirecta

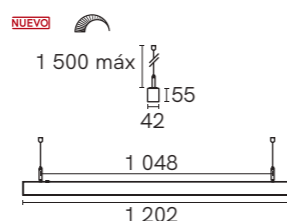

TL-1343.B
TL-1343.N

POTENCIA: 40 W
IRC: ≥80
UGR: <18
LUZ DIRECTA

K	lm	
3 000	B=1 900	N=1 701
4 000	B=2 000	N=1 790

• Luz directa

CONFIGURACIÓN DE CÓDIGO

TL-1341.	B	30	TL-1343.	B	30
ACABADO		TEMPERATURA	ACABADO		TEMPERATURA
B	BLANCO	30 3 000	B	BLANCO	30 3 000
N	NEGRO	40 4 000	N	NEGRO	40 4 000

ÁNGULOS DE APERTURA

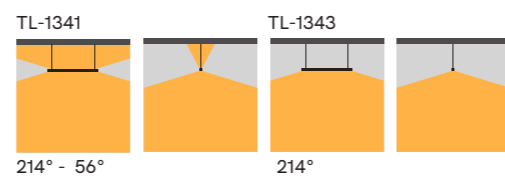

SUSPENDER EN TECHO

Fabricadas en aluminio y acrílico prismático.

LED EPISTAR — Driver incluido integrado — IP 20 — 100 - 277 V~ — 50 000 h — 50/60 Hz — FP 0.9 — Atenuable 0 - 10 V~.

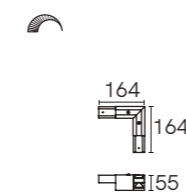

TL-1301
TL-1301.N

POTENCIA: 3 W
IRC: ≥80
UGR: <18
LUZ DIRECTA

K	lm	
3 000	B=258	N=258
4 000	B=271	N=271

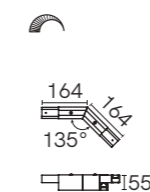

TL-1301.B135
TL-1301.N135

POTENCIA: 3 W
IRC: ≥80
UGR: <18
LUZ DIRECTA

K	lm	
3 000	B=258	N=258
4 000	B=271	N=271

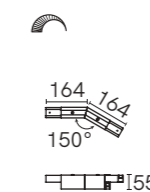

TL-1301.B150
TL-1301.N150

POTENCIA: 3 W
IRC: ≥80
UGR: <18
LUZ DIRECTA

K	lm	
3 000	B=258	N=258
4 000	B=271	N=271

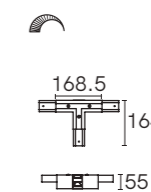

TL-1301.BT
TL-1301.NT

POTENCIA: 3 W
IRC: ≥80
UGR: <18
LUZ DIRECTA

K	lm	
3 000	B=258	N=258
4 000	B=271	N=271

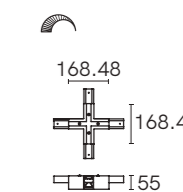

TL-1301.BX
TL-1301.NX

POTENCIA: 3 W
IRC: ≥80
UGR: <18
LUZ DIRECTA

K	lm	
3 000	B=258	N=258
4 000	B=271	N=271

CONFIGURACIÓN DE CÓDIGO

TL-1301.	B	*--	30
ACABADO		ÁNGULO DE ESQUINA	TEMPERATURA
B	BLANCO	*-- 90° DEJAR EN BLANCO	30 3 000
N	NEGRO	135 135°	40 4 000
		150 150°	
		T T	
		X X	

ÁNGULOS DE APERTURA

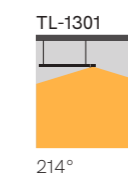

• La consulta de fotometrías se puede realizar en las fichas técnicas o descargar a través de la página web www.illux.com.mx
• Con opción para acrílico opalino. (louvre de aluminio y difusor micropismático)
• Se pueden interconectar 6 piezas máximo.

RASTER DUPLO ANTIDESLUMBRAMIENTO | SUSPENDER EN TECHO

Fabricada en aluminio y PC.

LED Epistar — Driver incluido integrado — IP 20 — 100 - 277 V~ — 50 000 h — 50/60 Hz — FP 0.9 — Atenuable 0 - 10 V~

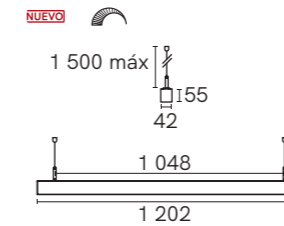

TL-1344.N

POTENCIA: 40 W

IRC: ≥80

LUZ DIRECTA

K	lm
3 000	1 388
4 000	

LUZ INDIRECTA

K	lm
3 000	1 587
4 000	

• Luz directa e indirecta

CONFIGURACIÓN DE CÓDIGO

TL-1344.N

30

TEMPERATURA

30 3 000
40 4 000

24

ÁNGULO DE APERTURA

24 24°
36 36°

ÁNGULOS DE APERTURA

TL-1344

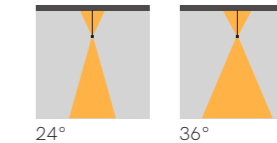

DUPLO INTERCONECTABLE |

SUSPENDER EN TECHO

Extruido en aluminio.

LED Epistar 2835 — Driver incluido integrado — IP 20 — 100 - 277 V~ — 50 000 h — 50/60 Hz — FP 0.9 — Atenuable 0 - 10 V~

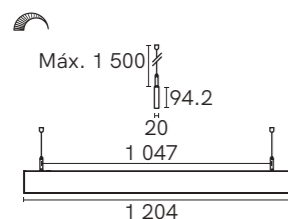

TL-1340.B
TL-1340.N

POTENCIA: 40 W
IRC: ≥80
UGR: <19

LUZ DIRECTA LUZ INDIRECTA

K	lm	K	lm
3 000	B=2 355 N=2 516	3 000	B=754 N=765
4 000	B=2 478 N=2 648	4 000	B=793 N=805

• Luz directa e indirecta

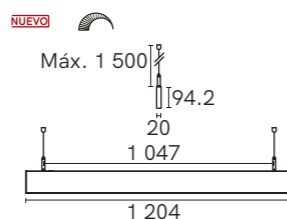

TL-1342.B
TL-1342.N

POTENCIA: 40 W
IRC: ≥80
UGR: <19

LUZ DIRECTA

K	lm
3 000	B=2 355 N=2 516
4 000	B=2 478 N=2 648

• Luz directa

CONFIGURACIÓN DE CÓDIGO

TL-1340.	B	30	TL-1342.	B	30
ACABADO		TEMPERATURA	ACABADO		TEMPERATURA
B	BLANCO	30 3 000	B	BLANCO	30 3 000
N	NEGRO	40 4 000	N	NEGRO	40 4 000

ÁNGULOS DE APERTURA

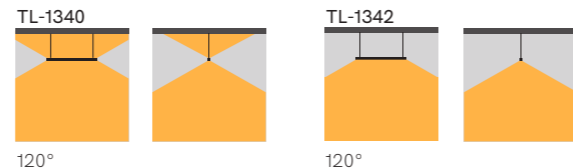

The Collection_{by illux}

SUSPENDER EN TECHO

Extruido en aluminio.

LED Epistar 2835 — Driver incluido integrado — IP 20 — 100 - 277 V~ — 50 000 h — 50/60 Hz — FP 0.9 — Atenuable 0 - 10 V~

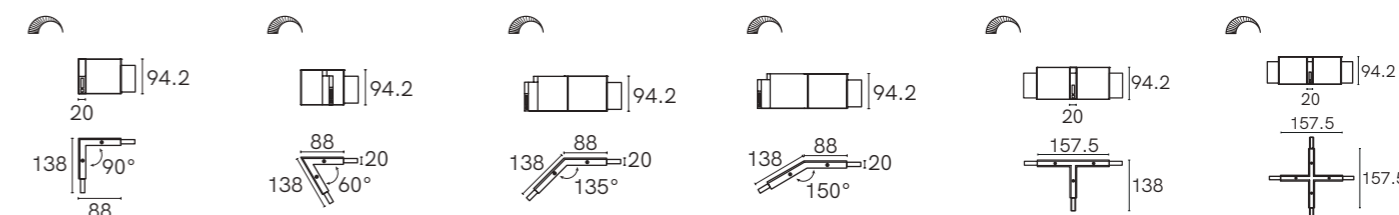

TL-1300.B
TL-1300.N

POTENCIA: 3 W
IRC: ≥80
UGR: <19
LUZ DIRECTA

K	lm
3 000	B=336 N=353
4 000	B=336 N=353

TL-1300.B60
TL-1300.N60

POTENCIA: 3 W
IRC: ≥80
UGR: <19
LUZ DIRECTA

K	lm
3 000	B=336 N=353
4 000	B=336 N=353

TL-1300.B135
TL-1300.N135

POTENCIA: 3 W
IRC: ≥80
UGR: <19
LUZ DIRECTA

K	lm
3 000	B=336 N=353
4 000	B=336 N=353

TL-1300.B150
TL-1300.N150

POTENCIA: 3 W
IRC: ≥80
UGR: <19
LUZ DIRECTA

K	lm
3 000	B=336 N=353
4 000	B=336 N=353

TL-1300.BT
TL-1300.NT

POTENCIA: 6 W
IRC: ≥80
UGR: <19
LUZ DIRECTA

K	lm
3 000	600
4 000	600

TL-1300.BX
TL-1300.NX

POTENCIA: 8 W
IRC: ≥80
UGR: <19
LUZ DIRECTA

K	lm
3 000	800
4 000	800

CONFIGURACIÓN DE CÓDIGO

TL-1300.	B	*--	30
ACABADO		ÁNGULO DE ESQUINA	TEMPERATURA
B	BLANCO	*-- 90° DEJAR EN BLANCO	30 3 000
N	NEGRO	60 60°	40 4 000
		135 135°	
		150 150°	
		T T	
		X X	

ÁNGULOS DE APERTURA

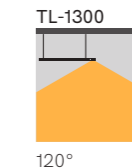

• La consulta de fotometrías se puede realizar en las fichas técnicas o descargar a través de la página web www.illux.com.mx
• Se pueden interconectar 6 piezas máximo.

SUSPENDER EN TECHO

Extruido en aluminio.

LED Fortimo PHILIPS — Driver incluido integrado — IRC >80 — IP 20 — 120 - 277 V~ — 50 000 h — 50/60 Hz — FP 0.9 — Atenuable 0 - 10 V~



INTERCONECTABLES

Incluye sistema de suspensión.

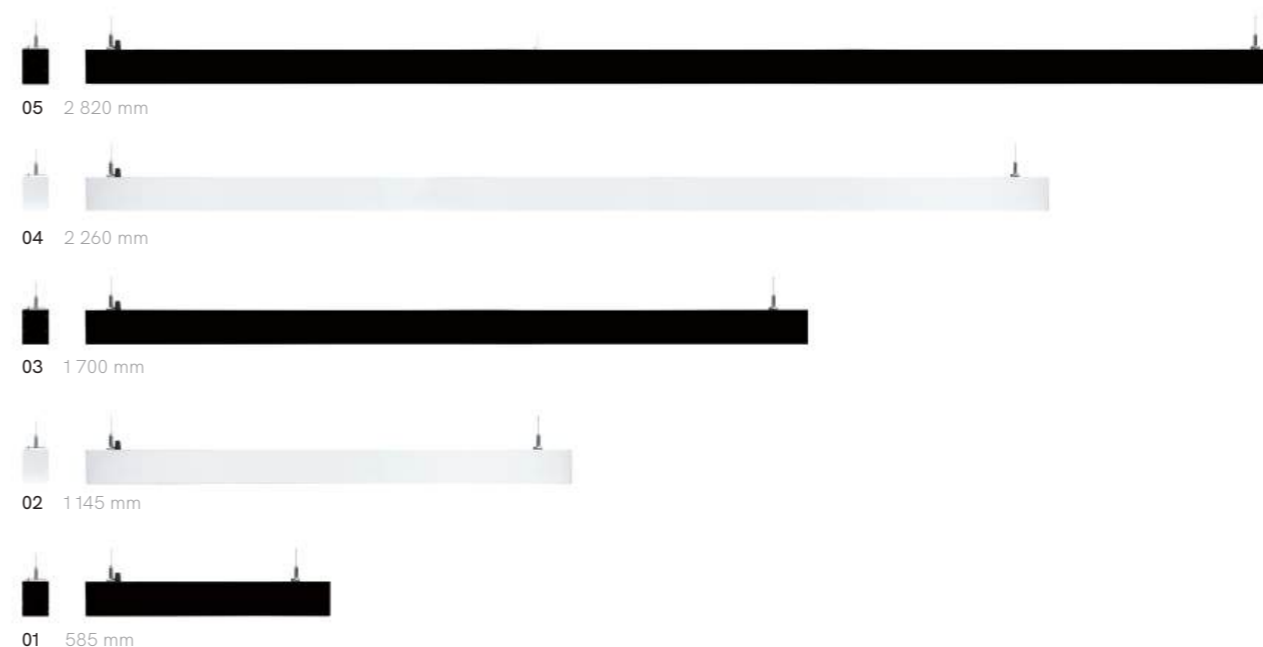

CONFIGURACIÓN DE CÓDIGOS

TL-4514.	SOR	B	27	01	IN	D	SENS
OPCIONES	ACABADO	TEMPERATURA	MEDIDA	• CONEXIÓN	ATENUABLE	•• SENSOR	
SOR SOBREPONER	B BLANCO	27 2 700	01 585	IN INDIVIDUAL	D 0-10 V~	SENS BIO-SENSOR	
SUS SUSPENDER	N NEGRO	30 3 000	02 1 145	SE SERIE	DALI DALI		
		35 3 500	03 1 700				
		40 4 000	04 2 260				
		50 5 000	05 2 820				
		*TW TUNABLE WHITE					

- * Para Tunable White **NO** es necesario agregar la D (0-10 V~) y sólo es compatible con protocolo DALI.
- Conexión: Se refiere al tipo de conexión de la luminaria. Si se interconectará deberá indicarse como SE (serie) en caso contrario deberá indicarse como IN (individual).
- Bio-Sensor **NO** es compatible con Tunable White.

TL-4515.	B	27	01	IN	D	SENS	2C
ACABADO	TEMPERATURA	MEDIDA	• CONEXIÓN	ATENUABLE	•• SENSOR	••• CIRCUITOS	
B BLANCO	27 2 700	01 585	IN INDIVIDUAL	D 0-10 V~	SENS BIO-SENSOR	2C 2 CIRCUITOS	
N NEGRO	30 3 000	02 1 145	SE SERIE	DALI DALI			
	35 3 500	03 1 700					
	40 4 000	04 2 260					
	50 5 000	05 2 820					
	*TW TUNABLE WHITE						

- * Para Tunable White **NO** es necesario agregar la D (0-10 V~) y sólo es compatible con protocolo DALI.
- Conexión: Se refiere al tipo de conexión de la luminaria. Si se interconectará deberá indicarse como SE (serie) en caso contrario deberá indicarse como IN (individual).
- Bio-Sensor **NO** es compatible con Tunable White.
- Circuitos: Se refiere al número de circuitos que tendrá el luminaria. Debe dejar el campo vacío si la luz directa e indirecta operarán con el mismo circuito ó 2C si se requiere que la operación sea de forma independiente.

ÁNGULOS DE APERTURA



- La consulta de fotometrías se puede realizar en las fichas técnicas o descargar a través de la página web www.illux.com.mx
- Requieren accesorio de interconexión **KIT-TRACK.45CON**

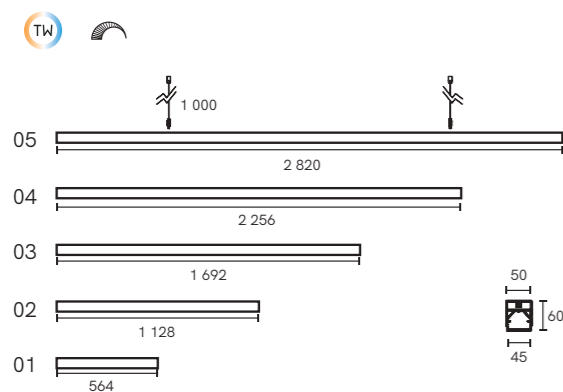

TL-4514

LUZ DIRECTA

Medida	Potencia	lm
01 585	15.7 W	1 760
02 1 145	31.4 W	3 520
03 1 700	47.0 W	5 280
04 2 260	62.7 W	7 040
05 2 820	78.4 W	8 800

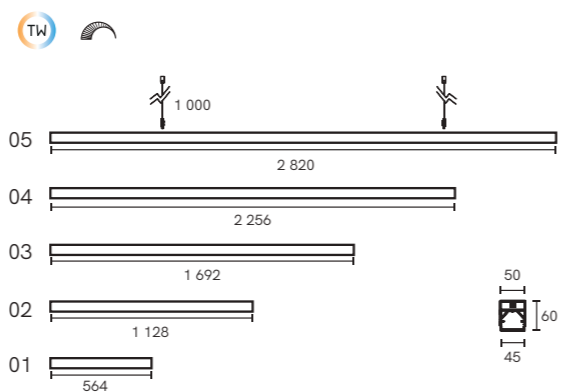

TL-4515

LUZ DIRECTA

Medida	Potencia	lm	Potencia	lm
01 585	15.7 W	1 760	15.7 W	1 760
02 1 145	31.4 W	3 520	31.4 W	3 520
03 1 700	47.0 W	5 280	47.0 W	5 280
04 2 260	62.7 W	7 040	62.7 W	7 040
05 2 820	78.4 W	8 800	78.4 W	8 800

LUZ INDIRECTA

- La consulta de fotometrías se puede realizar en las fichas técnicas o descargar a través de la página web www.illux.com.mx
- Disponibles con tecnología **Tunable White** o blanco dinámico de 2 700 K a 6 500 K con protocolo **DALI**.
- La opción con Bio-Sensor **NO** es compatible con **Tunable White**.
- Considere que la medida final se obtiene al sumar 3 mm por cada tapa.
- Se puede modificar los lúmenes bajo pedido.

EDGE FLEK I

SUSPENDER EN TECHO

Extruido en aluminio.

EDGE — LED Fortimo PHILIPS — Driver incluido integrado — IP 20 — 120 - 277 V~ — 50 000 h — 50/60 Hz — FP 0.9



¡NUEVO!

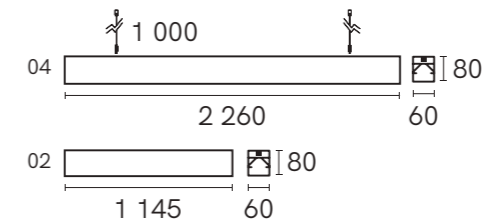

TL-4525

LUZ INDIRECTA

	Medida	Potencia	lm
02	1 145	31.4 W	3 520
04	2 260	62.7 W	7 040

*LUZ DIRECTA depende de los SPOTS colocados

CONFIGURACIÓN DE CÓDIGO

TL-4525.	B	02	40	30	IN	1C
	ACABADO	MEDIDA	RIEL INFERIOR	TEMPERATURA	CONEXIÓN	CIRCUITOS
B	BLANCO	02 1 145	40 TL-4000	30 3 000	IN INDIVIDUAL	1C 1 CIRCUITO
N	NEGRO	04 2 260	51 TL-5100	35 3 500	SE SERIE	2C 2 CIRCUITOS
				40 4 000		
				50 5 000		

ÁNGULO DE APERTURA



- La consulta de fotometrías se puede realizar en las fichas técnicas o descargar a través de la página web www.illux.com.mx
- SPOTS compatibles con riel inferior trifásico TL-4000 (40) TL-3503.RZ, TL-3510.RZ, TL-3514.RZ, TL-3515.RZ, TL-3530.RZ y TL-4025.R
- SPOTS compatibles con riel inferior TL-5100 (51) TL-2919.R, TL-2929.R, TL-5140.R, TL-5141.R, TL-5150.R, TL-5155.R, TL-5160.R, TL-5161.R y TL-5162.R



SE-7007

VOLTAJE ENTRADA/SALIDA:
12 - 24 V DC / 12 V DC
FRECUENCIA: 24 - 24.25 GHZ
AMPERAJE: ≤50 MA
CONSUMO EN REPOSO:
≤0.6 W / 12 V DC
DISTANCIA DE DETECCIÓN: 2 - 3 M
ÁNGULO DE DETECCIÓN: 80° / 96°
ALTURA DE MONTAJE: 2.5 - 4 M MÁX
VELOCIDAD DE AUSENCIA DE PRESENCIA:
0.5 SEG
VELOCIDAD DE PRESENCIA A AUSENCIA:
30 SEG
IP 20

ZL-7007

VOLTAJE ENTRADA: 120 - 277 V~
FRECUENCIA: 50/60 HZ
AMPERAJE: ≤50 MA
CONSUMO EN REPOSO: ≤1W
CORRIENTE ENTRADA:
0.90 - 0.36 A
VOLTAJE SALIDA: 12 V DC
CORRIENTE SALIDA: 100 MA MÁX
CLASE II IP 20

DIAGRAMA DE INSTALACIÓN

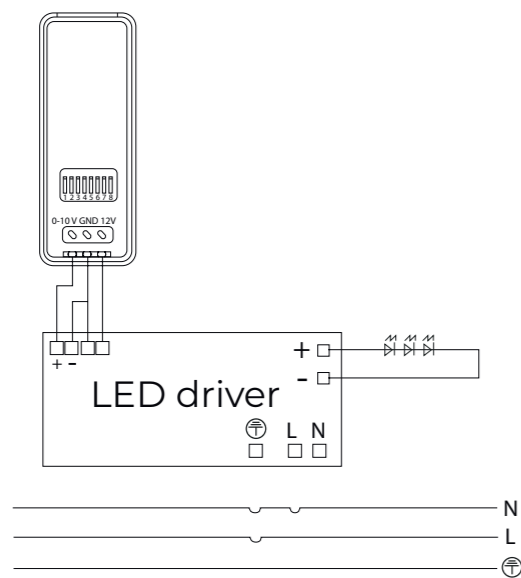

ESQUEMA DE FUNCIÓN DEL BIO-SENSOR DE PRESENCIA

FUNCIÓN DE ATENUACIÓN

Cuando se utiliza en combinación con drivers LED y balastos atenuables de 1 - 10 V~, el sensor puede trabajar 3 modos. Función de atenuación, 100% → luz baja → apagado. El sensor SE-7007 sensible a los cambios de luz y de respiración, es fácil de instalar y muy rentable.



1. Con suficiente luz ambiental el sensor no enciende la luminaria.



3. Se pueden detectar el cuerpo, la cabeza y otros pequeños movimientos en el trabajo normal, y la luz está siempre encendida.



2. Cuando la luz ambiental es insuficiente, el sensor enciende la luminaria cuando detecta movimiento.



4. Cuando el sensor no detecta movimiento y señal de avance lento, la luz se apagará automáticamente después del tiempo de retraso.

Además, el sensor puede proporcionar una función de encendido/apagado de detección de respiración el periodo de espera se establece en "0s", con modo DH)



Con suficiente luz ambiental el sensor no enciende la luminaria incluso si se detecta la señal de movimiento.



Cuando la luz ambiental es insuficiente, el sensor enciende la luminaria cuando detecta movimiento.



Se pueden detectar el cuerpo, la cabeza y otros pequeños movimientos en el trabajo, y la relación de luminiscencia de la lámpara se puede ajustar de acuerdo con la intensidad de la luz ambiental para mantener una iluminación constante en el escritorio.



Con suficiente luz ambiental el sensor no enciende la luminaria incluso si se detecta la señal de movimiento.

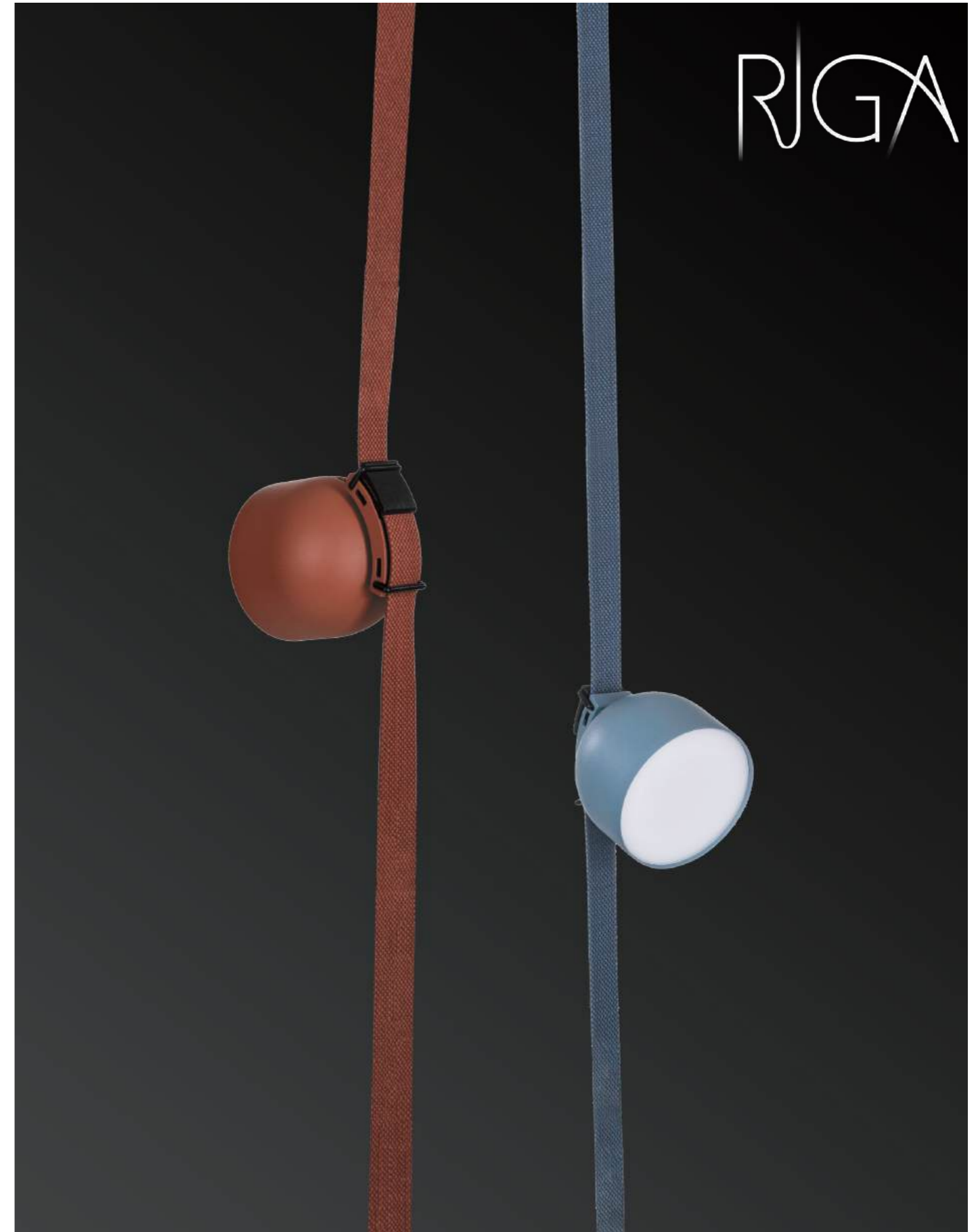

RIGA SEMIESFERA |

SUSPENDER EN TECHO

Fabricadas en aluminio y PC.

LED Epistar — IP 20 — 48 V~ — 50 000 h — 50/60 Hz — TRIAC



NUEVO

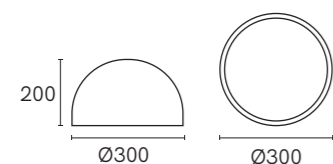

TL-7310

LÁMPARA: EPISTAR
POTENCIA: 24 W
IRC: ≥90

K	lm
2 700	1 604
3 000	

NUEVO

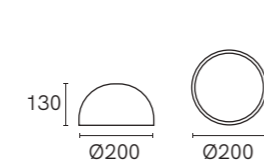

TL-7311

LÁMPARA: EPISTAR
POTENCIA: 12 W
IRC: ≥90

K	lm
2 700	954
3 000	

CONFIGURACIÓN DE CÓDIGO

* AGREGAR OPCIÓN SI SE REQUIERE.
** COLORES ESPECIALES BAJO PEDIDO.

TL-73	10.	B	27	*D
	MODELO	ACABADO	TEMPERATURA	ATENUABLE
	10. 24 W	B BLANCO	27 2 700	D TRIAC
	11. 12 W	N NEGRO	30 3 000	
		**AZ AZUL		
		**RT ROJO-TIERRA		
		**V VERDE		

- La consulta de fotometrías se puede realizar en las fichas técnicas o descargar a través de la página web www.illux.com.mx
- Modelos atenuables TRIAC.
- Cintas y accesorios se venden por separado (Consultar página 123).

SUSPENDER EN TECHO

Fabricadas en aluminio y PC.

LED — IP 20 — 48 V~ — 50 000 h — 50/60 Hz — TRIAC



NUEVO

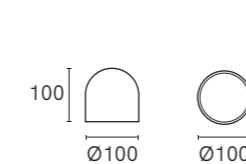

TL-7312

LÁMPARA: CREE
POTENCIA: 12 W
IRC: ≥90

K	lm	Ángulo de apertura
2 700	1 183	15°
3 000		24°
		38°

NUEVO

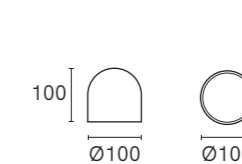

TL-7313

LÁMPARA: EPISTAR
POTENCIA: 12 W
IRC: ≥90

K	lm
2 700	1 188
3 000	

CONFIGURACIÓN DE CÓDIGO

* AGREGAR OPCIÓN SI SE REQUIERE.
** COLORES ESPECIALES BAJO PEDIDO.

TL-7312.	B	27	15	*D	TL-7313.	B	27	*D
	ACABADO	TEMPERATURA	ÁNGULO DE APERTURA	ATENUABLE		ACABADO	TEMPERATURA	ATENUABLE
	B BLANCO	27 2 700	15 15°	D TRIAC		B BLANCO	27 2 700	D TRIAC
	N NEGRO	30 3 000	24 24°			N NEGRO	30 3 000	
	**AZ AZUL		38 38°			**AZ AZUL		
	**RT ROJO-TIERRA					**RT ROJO-TIERRA		
	**V VERDE					**V VERDE		

ÁNGULOS DE APERTURA

TL-7312

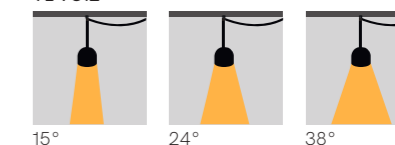

- La consulta de fotometrías se puede realizar en las fichas técnicas o descargar a través de la página web www.illux.com.mx
- Modelos atenuables TRIAC.
- Cintas y accesorios se venden por separado (Consultar página 123).

RASTER RIGA |

SUSPENDER EN TECHO

Fabricadas en aluminio y PC.

LED OSRAM — IP 20 — 48 V~ — 50 000 h — 50/60 Hz — TRIAC

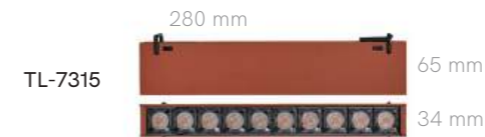
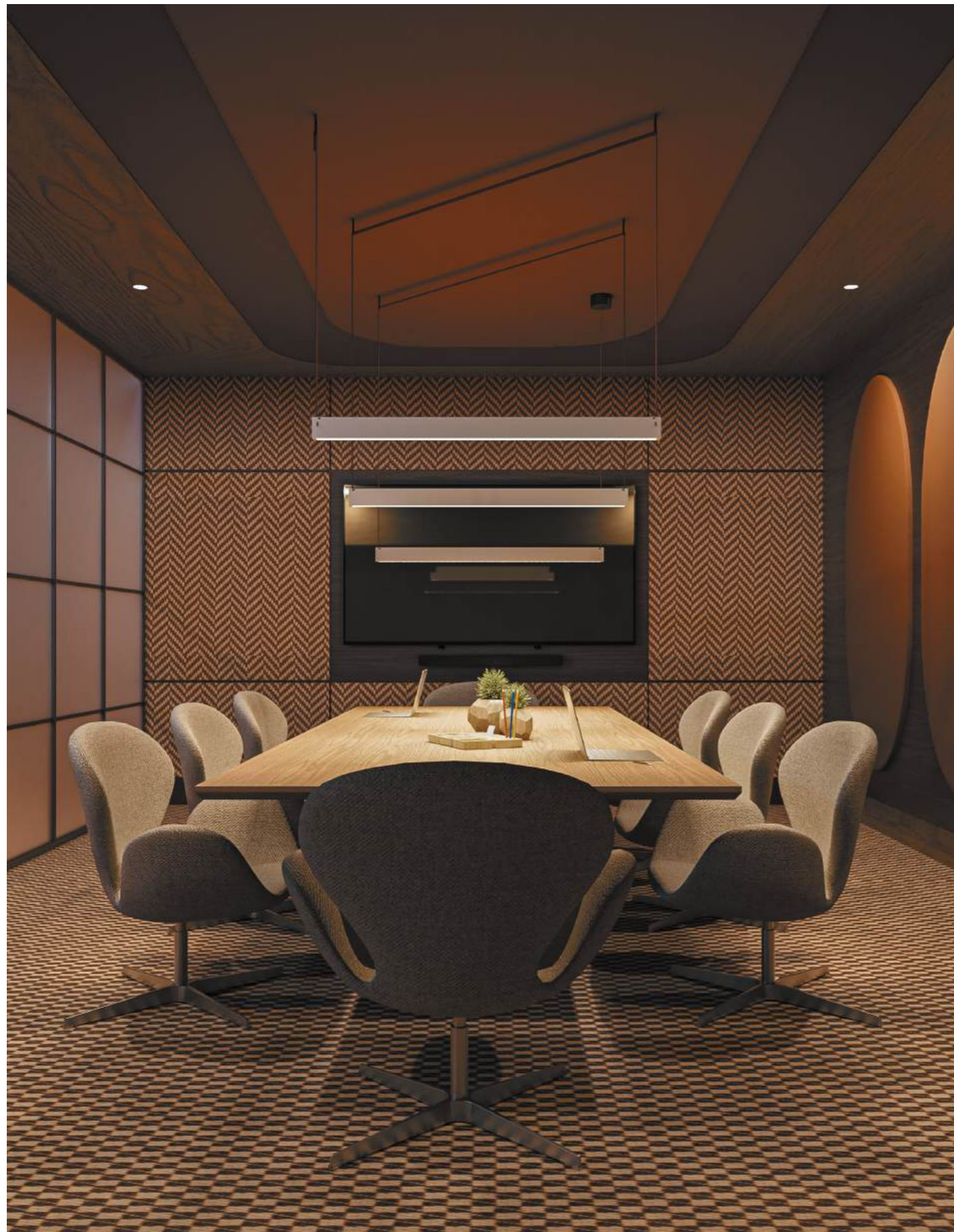

NUEVO

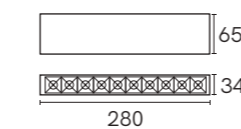

TL-7315

LÁMPARA: OSRAM
POTENCIA: 7 W
IRC: ≥90

K	lm	Ángulo de apertura
2 700	645	15°
3 000		24°
		38°

NUEVO

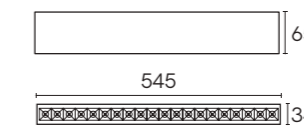

TL-7316

LÁMPARA: OSRAM
POTENCIA: 16 W
IRC: ≥90

K	lm	Ángulo de apertura
2 700	1 430	15°
3 000		24°
		38°

NUEVO

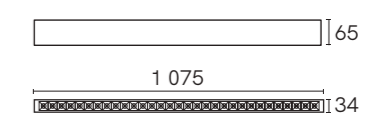

TL-7317

LÁMPARA: OSRAM
POTENCIA: 30 W
IRC: ≥90

K	lm	Ángulo de apertura
2 700	2 822	15°
3 000		24°
3 000		38°

CONFIGURACIÓN DE CÓDIGO

- * AGREGAR OPCIÓN SI SE REQUIERE.
- ** COLORES ESPECIALES BAJO PEDIDO.

TL-73	15.	B	27	15	*D
MODELO	ACABADO	TEMPERATURA	ÁNGULO DE APERTURA	ATENUABLE	
15. 7 W	B	27 2 700	15 15°	D TRIAC	
16. 16 W	N	30 3 000	24 24°		
17. 30 W	**AZ		38 38°		
	**RT				
	**V				

ÁNGULOS DE APERTURA

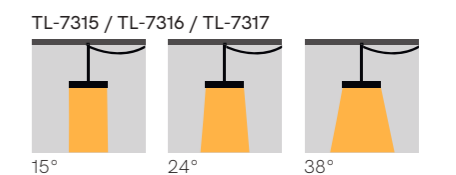

- La consulta de fotometrías se puede realizar en las fichas técnicas o descargar a través de la página web www.illux.com.mx
- Modelos atenuables TRIAC.
- Cintas y accesorios se venden por separado (Consultar página 123).

RIGA LINEAL DIFUSO |

SUSPENDER EN TECHO

Fabricadas en aluminio y PC.

LED Epistar — IP 20 — 48 V~ — 50 000 h — 50/60 Hz — TRIAC

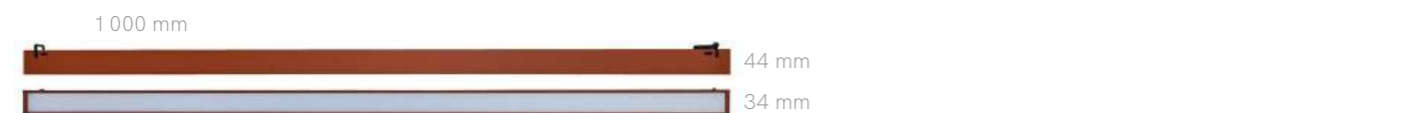

NUEVO

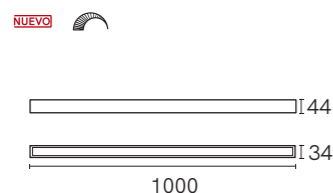

TL-7318

LÁMPARA: EPISTAR
POTENCIA: 20 W
IRC: ≥90

K	lm
2 700	1 361
3 000	

NUEVO

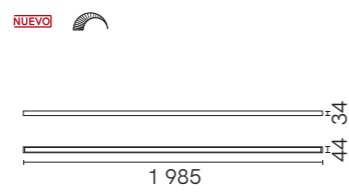

TL-7319

LÁMPARA: EPISTAR
POTENCIA: 36 W
IRC: ≥90

K	lm
2 700	2 592
3 000	

CONFIGURACIÓN DE CÓDIGO

* AGREGAR OPCIÓN SI SE REQUIERE.
** COLORES ESPECIALES BAJO PEDIDO.

TL-73	18.	B	27	*D
	POTENCIA	ACABADO	TEMPERATURA	ATENUABLE
	18. 20 W	B BLANCO	27 2 700	D TRIAC
	19. 36 W	N NEGRO	30 3 000	
		**AZ AZUL		
		**RT ROJO-TIERRA		
		**V VERDE		

- La consulta de fotometrías se puede realizar en las fichas técnicas o descargar a través de la página web www.illux.com.mx
 - Modelos atenuables TRIAC.
- Cintas y accesorios se venden por separado (Consultar página 123).

RIGA CAMPANA |

SUSPENDER EN TECHO

Fabricadas en aluminio y PC.

LED Epistar — IP 20 — 48 V~ — 50 000 h — 50/60 Hz — TRIAC



NUEVO

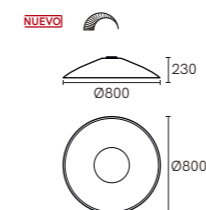

TL-7320

LÁMPARA: EPISTAR
POTENCIA: 28 W
IRC: ≥90

K	lm
2 700	1 967
3 000	

NUEVO

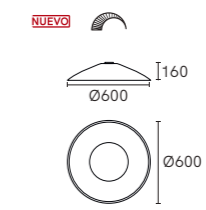

TL-7321

LÁMPARA: EPISTAR
POTENCIA: 18 W
IRC: ≥90

K	lm
2 700	1 265
3 000	

CONFIGURACIÓN DE CÓDIGO

* AGREGAR OPCIÓN SI SE REQUIERE.
** COLORES ESPECIALES BAJO PEDIDO.

TL-73	20.	B	27	*D
	POTENCIA	ACABADO	TEMPERATURA	ATENUABLE
	20. 28 W	B BLANCO	27 2 700	D TRIAC
	21. 18 W	N NEGRO	30 3 000	
		**AZ AZUL		
		**RT ROJO-TIERRA		
		**V VERDE		

- La consulta de fotometrías se puede realizar en las fichas técnicas o descargar a través de la página web www.illux.com.mx
 - Modelos atenuables TRIAC.
- Cintas y accesorios se venden por separado (Consultar página 123).

RIGA ESFERA | SUSPENDER EN TECHO

Fabricadas en aluminio y PC.

LED Epistar — IP 20 — 48 V~ — 50 000 h — 50/60 Hz — TRIAC



NUEVO

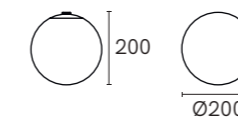

TL-7322

LÁMPARA: EPISTAR
POTENCIA: 12 W
IRC: ≥90

K	lm
2 700	1 067
3 000	



NUEVO

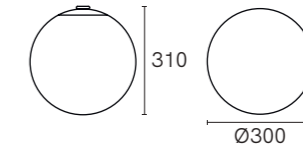

TL-7323

LÁMPARA: EPISTAR
POTENCIA: 28 W
IRC: ≥90

K	lm
2 700	2 342
3 000	

CONFIGURACIÓN DE CÓDIGO

* AGREGAR OPCIÓN SI SE REQUIERE.
** COLORES ESPECIALES BAJO PEDIDO.

TL-73	22.	B	27	*D
	POTENCIA	ACABADO	TEMPERATURA	ATENUABLE
	22. 12 W	B	27 2 700	D TRIAC
	23. 28 W	N	30 3 000	
		**AZ		
		**RT		
		**V		

• La consulta de fotometrías se puede realizar en las fichas técnicas o descargar a través de la página web www.illux.com.mx
• Modelos atenuables TRIAC.
• Cintas y accesorios se venden por separado (Consultar página 123).

ACCESORIOS RIGA |

OPCIONES DE CONEXIÓN ELÉCTRICA Y SUJECIÓN



CN-7300

CINTA ELÉCTRICA / 25.5 X 20 000 MM / NYLON



CN-7300.AZ
CINTA ELÉCTRICA AZUL



CN-7300.N
CINTA ELÉCTRICA NEGRO



CN-7300.RT
CINTA ELÉCTRICA ROJO TIERRA



CN-7300.V
CINTA ELÉCTRICA VERDE

CAN-73

CÁNOPE



CAN-7301.SORN10
100 W (110 - 265 V~)
CAN-7301.SORN20
200 W (110 - 265 V~)
CAN-7301.SORN10D
100 W (110 - 277 V~)

CAN-7301.SORN60D
60 W (110 - 277 V~)
CÁNOPE DE SOBREPONER
DRIVER INCLUIDO



CAN-7302.EMN
CÁNOPE DE EMPOTRAR DRIVER
REMOTO
*DRIVERS COMPATIBLES
ON-OFF
[ZL-73100.20](#) | [ZL-73200.20](#)

ATENUABLES
[ZL-7360.DIM20](#) | [ZL-73100.DIM20](#)



CAN-7302.SORN
CÁNOPE DE SOBREPONER DRIVER
REMOTO
*DRIVERS COMPATIBLES
ON-OFF
[ZL-73100.20](#) | [ZL-73200.20](#)

ATENUABLES
[ZL-7360.DIM20](#) | [ZL-73100.DIM20](#)



CC-7300.10
100 W (110 - 265 V~)
CC-7300.20
200 W (110 - 265 V~)
CABLE DE CORRIENTE
DRIVER INCLUIDO

SJ-73

ACCESORIOS DE SUJECIÓN



SJ-7301.N
SUJETADOR
DE MONTAJE



SJ-7302.N
SUJETADOR
DE MONTAJE



SJ-7303.N
SUJETADOR
DE MONTAJE



SJ-7305
SUJETADOR
DE MONTAJE



SJ-7307
SUJETADOR
DE MONTAJE



SJ-7304.N
CONTRAPESO
PARA TENSION
DE CINTA



TF-7300
TAPA FINAL PARA
CINTA



SJ-7306
LLAVE DE
APERTURA



KALEIDOS EMPOTRAR



EMPOTRAR EN TECHO

Fabricadas en aluminio y acero.

LED LUMINUS COB — IP 23 — IK 01 — 100 - 130 V~ — 35 000 h — 50/60 Hz — DALI a 100 - 250 V~ — 0-10V a 120 - 277 V~

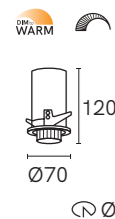

TL-2853

LÁMPARA: LUMINUS COB
POTENCIA: 7 W
IRC: ≥90

K	lm	Ángulo de apertura
2 400	417	15°
2 700	420	24°
3 000	424	36°
4 000	429	

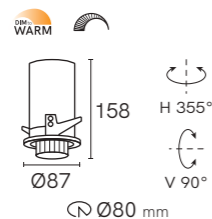

TL-2854

LÁMPARA: LUMINUS COB
POTENCIA: 13 W
IRC: ≥90

K	lm	Ángulo de apertura
2 400	776	15°
2 700	780	24°
3 000	787	36°
4 000	792	

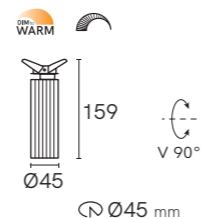

TL-2856

LÁMPARA: LUMINUS COB
POTENCIA: 9 W
IRC: ≥90

K	lm	Ángulo de apertura
2 400	537	15°
2 700	540	24°
3 000	545	36°
4 000	550	

CONFIGURACIÓN DE CÓDIGO

- * AGREGAR OPCIÓN SIEMPRE.
- **AGREGAR OPCIÓN SI SE REQUIERE.
- *** TEMPERATURA DE COLOR 2 400 K SÓLO CON FILTRO LEE.

TL-28	53.	BB	24	15	*D	**LVR
MODELO	ACABADO	TEMPERATURA	TEMPERATURA	ÁNGULO DE APERTURA	ATENUABLE	ACCESORIO
53. 7 W	BB BLANCO-BLANCO	24	2 400	15 15°	D TRIAC	LVR LOUVRE
54. 13 W	BD BLANCO-DORADO	27	2 700	24 24°	DALI DALI	
	NN NEGRO-NEGRO	30	3 000	36 36°	0-10V 0-10 V~	
		40	4 000			
	DTW DIM TO WARM					

TL-2856.	B	24	15	*D	**LVR
ACABADO	TEMPERATURA	TEMPERATURA	ÁNGULO DE APERTURA	ATENUABLE	ACCESORIO
B BLANCO	24	2 400	15 15°	D TRIAC	LVR LOUVRE
D DORADO	27	2 700	24 24°	DALI DALI	
N NEGRO	30	3 000	36 36°	0-10V 0-10 V~	
	40	4 000			
	DTW DIM TO WARM				

ÁNGULOS DE APERTURA

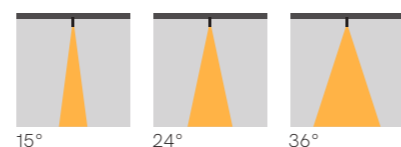

The Collection_{by illux}

EMPOTRAR EN TECHO

Fabricadas en aluminio y acero.

LED LUMINUS COB — IP 23 — IK 01 — 100 - 130 V~ — 35 000 h — 50/60 Hz — DALI a 100 - 250 V~ — 0-10V a 120 - 277 V~

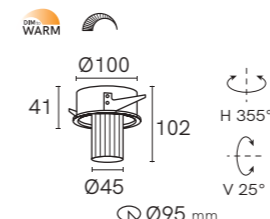

TL-2865

LÁMPARA: LUMINUS COB
POTENCIA: 7 W
IRC: ≥90

K	lm	Ángulo de apertura
2 400	417	15°
2 700	420	24°
3 000	424	36°
4 000	429	

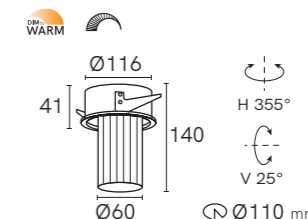

TL-2866

LÁMPARA: LUMINUS COB
POTENCIA: 13 W
IRC: ≥90

K	lm	Ángulo de apertura
2 400	776	15°
2 700	780	24°
3 000	787	36°
4 000	792	

CONFIGURACIÓN DE CÓDIGO

- * AGREGAR OPCIÓN SIEMPRE.
- **AGREGAR OPCIÓN SI SE REQUIERE.
- *** TEMPERATURA DE COLOR 2 400 K SÓLO CON FILTRO LEE.

TL-2865.	BB	24	15	*D	**LVR
ACABADO	TEMPERATURA	TEMPERATURA	ÁNGULO DE APERTURA	ATENUABLE	ACCESORIO
BB BLANCO-BLANCO	24	2 400	15 15°	D TRIAC	LVR LOUVRE
BD BLANCO-DORADO	27	2 700	24 24°	DALI DALI	
NN NEGRO-NEGRO	30	3 000	36 36°	0-10V 0-10 V~	
	40	4 000			
	DTW DIM TO WARM				

TL-2866.	BB	24	15	*D	**LVR
ACABADO	TEMPERATURA	TEMPERATURA	ÁNGULO DE APERTURA	ATENUABLE	ACCESORIO
BB BLANCO-BLANCO	24	2 400	15 15°	D TRIAC	LVR LOUVRE
BD BLANCO-DORADO	27	2 700	24 24°	DALI DALI	
NN NEGRO-NEGRO	30	3 000	36 36°	0-10V 0-10 V~	
	40	4 000			
	DTW DIM TO WARM				

ÁNGULOS DE APERTURA

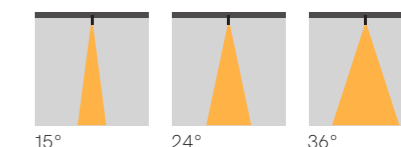

• La consulta de fotometrías se puede realizar en las fichas técnicas o descargar a través de la página web www.illux.com.mx
• DTW (Dim-To-Warm) que opera con dimmer TRIAC, no es necesario agregar la D en el código.

• La consulta de fotometrías se puede realizar en las fichas técnicas o descargar a través de la página web www.illux.com.mx
• DTW (Dim-To-Warm) que opera con dimmer TRIAC, no es necesario agregar la D en el código.

KALEIDOS EMPOTRAR |



EMPOTRAR EN TECHO

Fabricadas en aluminio y acero.

LED LUMINUS COB — IP 23 — IK 01 — 100 - 130 V~ — 35 000 h — 50/60 Hz — DALI a 100 - 250 V~ — 0-10V a 120 - 277 V~

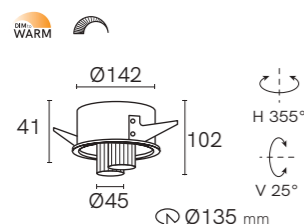

TL-2881

LÁMPARA: LUMINUS COB
POTENCIA: 2x7 W
IRC: ≥90

K	lm	Ángulo de apertura
2 400	2x417	15°
2 700	2x420	24°
3 000	2x424	36°
4 000	2x429	

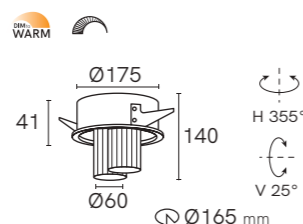

TL-2882

LÁMPARA: LUMINUS COB
POTENCIA: 2x13 W
IRC: ≥90

K	lm	Ángulo de apertura
2 400	2x776	15°
2 700	2x780	24°
3 000	2x787	36°
4 000	2x792	

CONFIGURACIÓN DE CÓDIGO

- * AGREGAR OPCIÓN SIEMPRE.
- ** AGREGAR OPCIÓN SI SE REQUIERE.
- *** TEMPERATURA DE COLOR 2 400 K SÓLO CON FILTRO LEE.

ÁNGULOS DE APERTURA

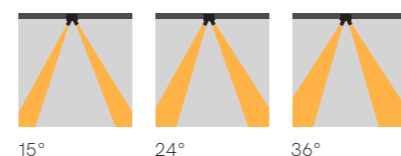

TL-2881.	BB	24	15	*D	**LVR
	ACABADO	TEMPERATURA	ÁNGULO DE APERTURA	ATENUABLE	ACCESORIO
	BB BLANCO-BLANCO	24 2 400	15 15°	D TRIAC	LVR LOUVRE
	BD BLANCO-DORADO	27 2 700	24 24°	DALI DALI	
	NN NEGRO-NEGRO	30 3 000	36 36°	0-10V 0-10 V~	
		40 4 000			
	DTW	DIM TO WARM			

TL-2882.	BB	24	15	*D	**LVR
	ACABADO	TEMPERATURA	ÁNGULO DE APERTURA	ATENUABLE	ACCESORIO
	BB BLANCO-BLANCO	24 2 400	15 15°	D TRIAC	LVR LOUVRE
	BD BLANCO-DORADO	27 2 700	24 24°	DALI DALI	
	NN NEGRO-NEGRO	30 3 000	36 36°	0-10V 0-10 V~	
		40 4 000			
	DTW	DIM TO WARM			



• La consulta de fotometrías se puede realizar en las fichas técnicas o descargar a través de la página web www.illux.com.mx
• DTW (Dim-To-Warm) que opera con dimmer TRIAC, no es necesario agregar la D en el código.

KALEIDOS TRIMLESS



EMPOTRAR EN TECHO

Fabricadas en aluminio y acero.

LED LUMINUS COB — IP 23 — IK 01 — 100 - 130 V~ — 35 000 h — 50/60 Hz — DALI a 100 - 250 V~ — 0-10V a 120 - 277 V~

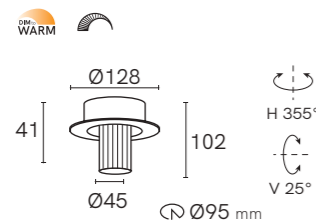

TL-2868

LÁMPARA: LUMINUS COB
POTENCIA: 7 W
IRC: ≥90

K	lm	Ángulo de apertura
2 700	417	15°
2 700	420	24°
3 000	424	36°
4 000	429	

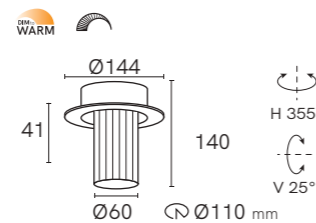

TL-2869

LÁMPARA: LUMINUS COB
POTENCIA: 13 W
IRC: ≥90

K	lm	Ángulo de apertura
2 700	776	15°
2 700	780	24°
3 000	787	36°
4 000	792	

CONFIGURACIÓN DE CÓDIGO

- * AGREGAR OPCIÓN SIEMPRE.
- ** AGREGAR OPCIÓN SI SE REQUIERE.
- *** TEMPERATURA DE COLOR 2 400 K SÓLO CON FILTRO LEE.

TL-28	68.	B	24	15	*D	**LVR
MODELO	ACABADO	TEMPERATURA	ÁNGULO DE APERTURA	ATENUABLE	ACCESORIO	
68. 7 W	B BLANCO	24 2 400	15 15°	D TRIAC	LVR LOUVRE	
69. 13 W	D DORADO	27 2 700	24 24°	DALI DALI		
	N NEGRO	30 3 000	36 36°	0-10V 0-10 V~		
		40 4 000				
		DTW DIM TO WARM				

ÁNGULOS DE APERTURA

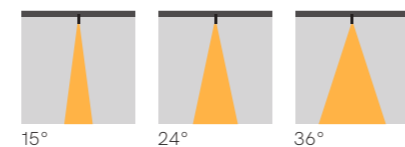

The Collection_{by illux}

EMPOTRAR EN TECHO

Fabricadas en aluminio y acero.

LED LUMINUS COB — IP 23 — IK 01 — 100 - 130 V~ — 35 000 h — 50/60 Hz — DALI a 100 - 250 V~ — 0-10V a 120 - 277 V~

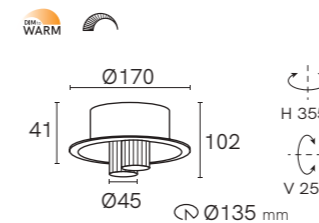

TL-2884

LÁMPARA: LUMINUS COB
POTENCIA: 2×7 W
IRC: ≥90

K	lm	Ángulo de apertura
2 400	2×417	15°
2 700	2×420	24°
3 000	2×424	36°
4 000	2×429	

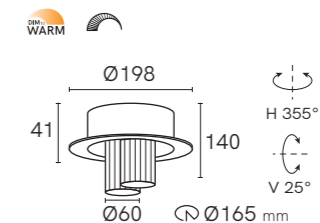

TL-2885

LÁMPARA: LUMINUS COB
POTENCIA: 2×13 W
IRC: ≥90

K	lm	Ángulo de apertura
2 400	2×776	15°
2 700	2×780	24°
3 000	2×787	36°
4 000	2×792	

CONFIGURACIÓN DE CÓDIGO

- * AGREGAR OPCIÓN SIEMPRE.
- ** AGREGAR OPCIÓN SI SE REQUIERE.
- *** TEMPERATURA DE COLOR 2 400 K SÓLO CON FILTRO LEE.

TL-2884.	B	24	15	*D	**LVR
ACABADO	TEMPERATURA	ÁNGULO DE APERTURA	ATENUABLE	ACCESORIO	
B BLANCO	24 2 400	15 15°	D TRIAC	LVR LOUVRE	
D DORADO	27 2 700	24 24°	DALI DALI		
N NEGRO	30 3 000	36 36°	0-10V 0-10 V~		
	40 4 000				
	DTW DIM TO WARM				

TL-2885.	B	24	15	*D	**LVR
ACABADO	TEMPERATURA	ÁNGULO DE APERTURA	ATENUABLE	ACCESORIO	
B BLANCO	24 2 400	15 15°	D TRIAC	LVR LOUVRE	
D DORADO	27 2 700	24 24°	DALI DALI		
N NEGRO	30 3 000	36 36°	0-10V 0-10 V~		
	40 4 000				
	DTW DIM TO WARM				

ÁNGULOS DE APERTURA

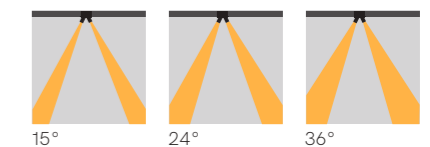

• La consulta de fotometrías se puede realizar en las fichas técnicas o descargar a través de la página web www.illux.com.mx
• DTW (Dim-To-Warm) que opera con dimmer TRIAC, no es necesario agregar la D en el código.

• La consulta de fotometrías se puede realizar en las fichas técnicas o descargar a través de la página web www.illux.com.mx
• Modelos disponibles sobre pedido a partir de 20 piezas.

KALEIDOS SOBREPONER |



SOBREPONER EN TECHO

Fabricadas en aluminio y acero.

LED LUMINUS COB — IP 23 — IK 01 — 100 - 130 V~ — 35 000 h — 50/60 Hz — DALI a 100 - 250 V~ — 0-10V a 120 - 277 V~

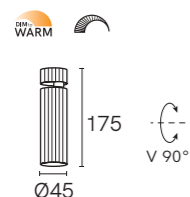

TL-2856 CANOPE

LÁMPARA: LUMINUS COB
POTENCIA: 7 W
IRC: ≥90

K	lm	Ángulo de apertura
2 400	417	15°
2 700	420	24°
3 000	424	36°
4 000	429	

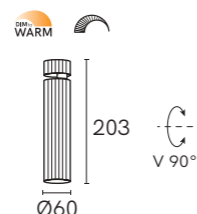

TL-2857 CANOPE

LÁMPARA: LUMINUS COB
POTENCIA: 13 W
IRC: ≥90

K	lm	Ángulo de apertura
2 400	776	15°
2 700	780	24°
3 000	787	36°
4 000	792	

CONFIGURACIÓN DE CÓDIGO

* AGREGAR OPCIÓN SIEMPRE.
** TEMPERATURA DE COLOR 2 400 K SÓLO CON FILTRO LEE.

TL-28	56.	B	CAN	24	15	*D
MODELO	ACABADO	TEMPERATURA	ÁNGULO DE APERTURA	ATENUABLE		
56. 7 W	B BLANCO	24 2 400	15 15°	D TRIAC		
57. 13 W	D DORADO	27 2 700	24 24°	DALI DALI		
	N NEGRO	30 3 000	36 36°	0-10V 0-10 V~		
		40 4 000				
		DTW DIM TO WARM				

ÁNGULOS DE APERTURA

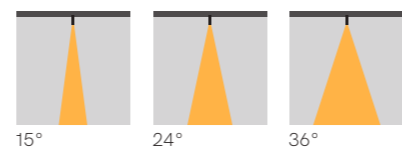

The Collection_{by illux}

SOBREPONER EN TECHO

Fabricadas en aluminio y acero.

LED LUMINUS COB — IP 23 — IK 01 — 100 - 130 V~ — 35 000 h — 50/60 Hz — DALI a 100 - 250 V~ — 0-10V a 120 - 277 V~

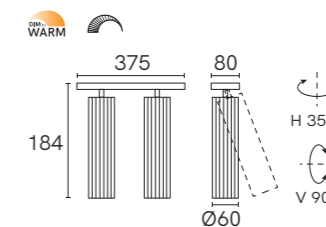

TL-2859.SOR

LÁMPARA: LUMINUS COB
POTENCIA: 2×13 W
IRC: ≥90

K	lm	Ángulo de apertura
2 400	2×776	15°
2 700	2×780	24°
3 000	2×787	36°
4 000	2×792	

CONFIGURACIÓN DE CÓDIGO

* AGREGAR OPCIÓN SIEMPRE.
** AGREGAR OPCIÓN SI SE REQUIERE.
*** TEMPERATURA DE COLOR 2 400 K SÓLO CON FILTRO LEE.

TL-2859.SOR	BB	24	15	*D	**LVR
ACABADO	TEMPERATURA	ÁNGULO DE APERTURA	ATENUABLE	ACCESORIO	
BB BLANCO-BLANCO	24 2 400	15 15°	D TRIAC	LVR LOUVRE	
ND NEGRO-DORADO	27 2 700	24 24°	DALI DALI		
NN NEGRO-NEGRO	30 3 000	36 36°	0-10V 0-10 V~		
	40 4 000				
	DTW DIM TO WARM				

ÁNGULOS DE APERTURA

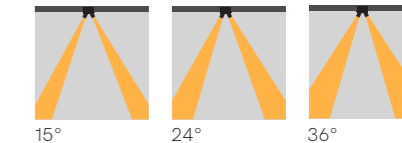

• La consulta de fotometrías se puede realizar en las fichas técnicas o descargar a través de la página web www.illux.com.mx
• Modelos disponibles sobre pedido a partir de 20 piezas.
• DTW (Dim-To-Warm) que opera con dimmer **TRIAC**, no es necesario agregar la **D** en el código.

• La consulta de fotometrías se puede realizar en las fichas técnicas o descargar a través de la página web www.illux.com.mx
• **TL-2859.SORNN** Disponible sobre pedido a partir de 20 piezas.
• DTW (Dim-To-Warm) que opera con dimmer **TRIAC**, no es necesario agregar la **D** en el código.

KALEIDOS SOBREPONER |



SOBREPONER EN TECHO

Fabricadas en aluminio y acero.

LED LUMINUS COB — IP 23 — IK 01 — 100 - 130 V~ — 35 000 h — 50/60 Hz — DALI α 100 - 250 V~ — 0-10V α 120 - 277 V~

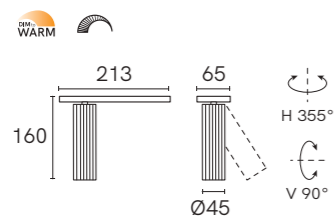

TL-2856.SOR

LÁMPARA: LUMINUS COB
POTENCIA: 7 W
IRC: ≥90

K	lm	Ángulo de apertura
2 400	417	15°
2 700	420	24°
3 000	424	36°
4 000	429	

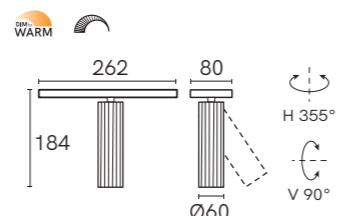

TL-2857.SOR

LÁMPARA: LUMINUS COB
POTENCIA: 13 W
IRC: ≥90

K	lm	Ángulo de apertura
2 400	776	15°
2 700	780	24°
3 000	787	36°
4 000	792	

CONFIGURACIÓN DE CÓDIGO

- * AGREGAR OPCIÓN SIEMPRE.
- ** AGREGAR OPCIÓN SI SE REQUIERE.
- *** TEMPERATURA DE COLOR 2 400 K SÓLO CON FILTRO LEE.

TL-28	56.	SOR	BB	24	15	*D	**LVR
MODELO	ACABADO	TEMPERATURA	TEMPERATURA	ÁNGULO DE APERTURA	ATENUABLE	ACCESORIO	ACCESORIO
56. 7 W	BB BLANCO-BLANCO	24	2 400	15 15°	D	TRIAC	LVR LOUVRE
57. 13 W	ND NEGRO-DORADO	27	2 700	24 24°	DALI	DALI	
	NN NEGRO-NEGRO	30	3 000	36 36°	0-10V	0-10 V~	
		40	4 000				
		DTW	DIM TO WARM				

ÁNGULOS DE APERTURA

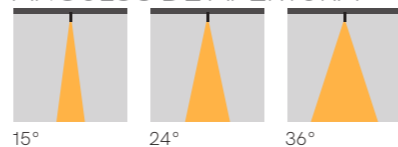

The Collection_{by illux}

SOBREPONER EN TECHO

Fabricadas en aluminio y acero.

LED LUMINUS COB — IP 23 — IK 01 — 100 - 130 V~ — 35 000 h — 50/60 Hz — DALI α 100 - 250 V~ — 0-10V α 120 - 277 V~

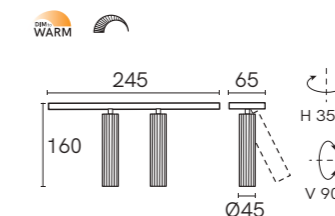

TL-2858.SOR

LÁMPARA: LUMINUS COB
POTENCIA: 2x7 W
IRC: ≥90

K	lm	Ángulo de apertura
2 400	2x417	15°
2 700	2x420	24°
3 000	2x424	36°
4 000	2x429	

CONFIGURACIÓN DE CÓDIGO

- * AGREGAR OPCIÓN SIEMPRE.
- ** AGREGAR OPCIÓN SI SE REQUIERE.
- *** TEMPERATURA DE COLOR 2 400 K SÓLO CON FILTRO LEE.

TL-2858.SOR	BB	24	15	*D	**LVR
ACABADO	TEMPERATURA	TEMPERATURA	ÁNGULO DE APERTURA	ATENUABLE	ACCESORIO
BB BLANCO-BLANCO	24	2 400	15 15°	D	TRIAC
ND NEGRO-DORADO	27	2 700	24 24°	DALI	DALI
NN NEGRO-NEGRO	30	3 000	36 36°	0-10V	0-10 V~
	40	4 000			
	DTW	DIM TO WARM			

ÁNGULOS DE APERTURA

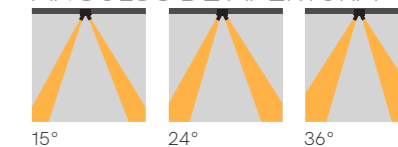

- La consulta de fotometrías se puede realizar en las fichas técnicas o descargar a través de la página web www.illux.com.mx
- Modelos disponibles sobre pedido a partir de 20 piezas.
- DTW (Dim-To-Warm) que opera con dimmer **TRIAC**, no es necesario agregar la **D** en el código.

- La consulta de fotometrías se puede realizar en las fichas técnicas o descargar a través de la página web www.illux.com.mx
- **TL-2858.SORBB** y **TL-2858.SORND** Disponibles sobre pedido a partir de 20 piezas.
- DTW (Dim-To-Warm) que opera con dimmer **TRIAC**, no es necesario agregar la **D** en el código.

KALEIDOS SOBREPONER |



SOBREPONER EN TECHO

Fabricadas en aluminio y acero.

LED LUMINUS COB — IP 23 — IK 01 — 100 - 130 V~ — 35 000 h — 50/60 Hz — DALI a 100 - 250 V~ — 0-10V a 120 - 277 V~

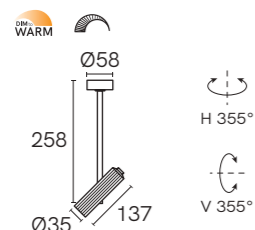

TL-2818 CANOPE

LÁMPARA: LUMINUS COB
POTENCIA: 8 W
IRC: ≥90

K	lm	Ángulo de apertura
2 400	557	15°
2 700	560	24°
3 000	565	36°
4 000	570	

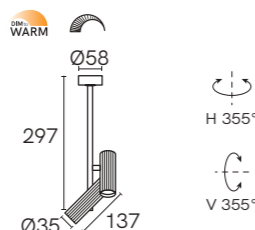

TL-2819 CANOPE

LÁMPARA: LUMINUS COB
POTENCIA: 2×8 W
IRC: ≥90

K	lm	Ángulo de apertura
2 400	2×477	15°
2 700	2×480	24°
3 000	2×487	36°
4 000	2×492	

CONFIGURACIÓN DE CÓDIGO

- * AGREGAR OPCIÓN SIEMPRE.
- ** AGREGAR OPCIÓN SI SE REQUIERE.
- *** TEMPERATURA DE COLOR 2 400 K SÓLO CON FILTRO LEE.

TL-28	18.	BB	24	15	*D	**LVR
MODELO	ACABADO	TEMPERATURA	ÁNGULO DE APERTURA	ATENUABLE	ACCESORIO	
18. 8 W	BB BLANCO-BLANCO	24 2 400	15 15°	D TRIAC	LVR LOUVRE	
19. 2×8 W	ND NEGRO-DORADO	27 2 700	24 24°	DALI DALI		
	NN NEGRO-NEGRO	30 3 000	36 36°	0-10V 0-10 V~		
		40 4 000				
	DTW	DTW DIM TO WARM				

ÁNGULO DE APERTURA

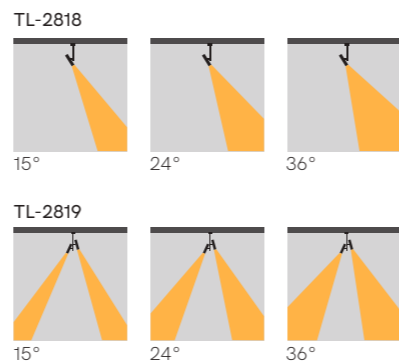

The Collection_{by illux}

SOBREPONER EN MURO

Fabricadas en aluminio y acero.

LED LUMINUS COB — IP 23 — IK 01 — 100 - 130 V~ — 35 000 h — 50/60 Hz — DALI a 100 - 250 V~ — 0-10V a 120 - 277 V~

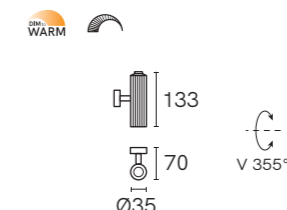

ML-2818

LÁMPARA: LUMINUS COB
POTENCIA: 8 W
IRC: ≥90

K	lm	Ángulo de apertura
2 400	477	15°
2 700	480	24°
3 000	487	36°
4 000	492	

CONFIGURACIÓN DE CÓDIGO

- * AGREGAR OPCIÓN SIEMPRE.
- ** AGREGAR OPCIÓN SI SE REQUIERE.
- *** TEMPERATURA DE COLOR 2 400 K SÓLO CON FILTRO LEE.

ML-2818.	B	24	15	*D	**LVR
ACABADO	TEMPERATURA	ÁNGULO DE APERTURA	ATENUABLE	ACCESORIO	
B BLANCO	24 2 400	15 15°	D TRIAC	LVR LOUVRE	
D DORADO	27 2 700	24 24°	DALI DALI		
N NEGRO	30 3 000	36 36°	0-10V 0-10 V~		
	40 4 000				
	DTW	DTW DIM TO WARM			

ÁNGULO DE APERTURA

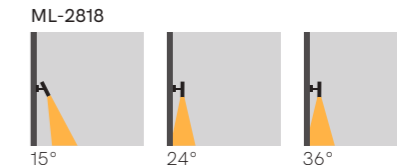

• La consulta de fotometrías se puede realizar en las fichas técnicas o descargar a través de la página web www.illux.com.mx
• DTW (Dim-To-Warm) que opera con dimmer TRIAC, no es necesario agregar la D en el código.

• La consulta de fotometrías se puede realizar en las fichas técnicas o descargar a través de la página web www.illux.com.mx
• Giro de 1 solo eje.
• DTW (Dim-To-Warm) que opera con dimmer TRIAC, no es necesario agregar la D en el código.

KALEIDOS SOBREPONER



SOBREPONER EN TECHO

Fabricadas en aluminio y acero.

LED LUMINUS COB — IP 23 — IK 01 — 100 - 130 V~ — 35 000 h — 50/60 Hz — DALI a 100 - 250 V~ — 0-10V a 120 - 277 V~

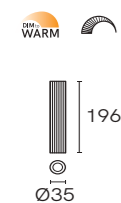

DL-2811.SOR

LÁMPARA: LUMINUS COB
POTENCIA: 8 W
IRC: ≥90

K	lm	Ángulo de apertura
2 400	477	15°
2 700	480	24°
3 000	487	36°
4 000	492	

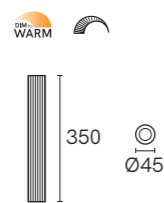

DL-2812.SOR

LÁMPARA: LUMINUS COB
POTENCIA: 7 W
IRC: ≥90

K	lm	Ángulo de apertura
2 400	416	15°
2 700	420	24°
3 000	424	36°
4 000	429	

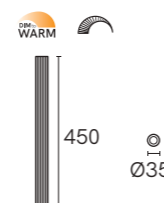

DL-2810.SOR

LÁMPARA: LUMINUS COB
POTENCIA: 8 W
IRC: ≥90

K	lm	Ángulo de apertura
2 400	477	15°
2 700	480	24°
3 000	487	36°
4 000	492	

CONFIGURACIÓN DE CÓDIGO

- * AGREGAR OPCIÓN SIEMPRE.
- ** AGREGAR OPCIÓN SI SE REQUIERE.
- *** TEMPERATURA DE COLOR 2 400 K SÓLO CON FILTRO LEE.

DL-28	10.	SOR	B	24	15	*D	**LVR
MODELO	ACABADO	TEMPERATURA	ÁNGULO DE APERTURA	ATENUABLE	ACCESORIO		
10. 7 W	B BLANCO	24 2 400	15 15°	D TRIAC	LVR LOUVRE		
11. 13 W	D DORADO	27 2 700	24 24°	DALI DALI			
12. 13 W	N NEGRO	30 3 000	36 36°	0-10V 0-10 V~			
		40 4 000					
		DTW DIM TO WARM					

ÁNGULOS DE APERTURA

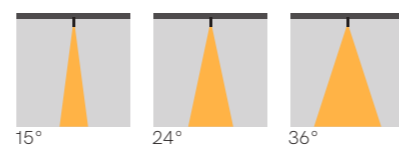

The Collection_{by illux}

KALEIDOS RIEL

USO EN RIEL

Fabricadas en aluminio y acero.

LED LUMINUS COB — IP 23 — IK 01 — 100 - 130 V~ — 35 000 h — 50/60 Hz — DALI a 100 - 250 V~ — 0-10V a 120 - 277 V~

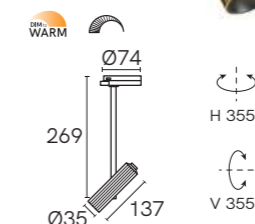

TL-2818.TRK

LÁMPARA: LUMINUS COB
POTENCIA: 8 W
IRC: ≥90

K	lm	Ángulo de apertura
2 400	477	15°
2 700	480	24°
3 000	487	36°
4 000	492	

CONFIGURACIÓN DE CÓDIGO

- * AGREGAR OPCIÓN SIEMPRE.
- ** AGREGAR OPCIÓN SI SE REQUIERE.
- *** TEMPERATURA DE COLOR 2 400 K SÓLO CON FILTRO LEE.

TL-2818.TRK	BB	24	15	*D	**LVR
ACABADO	TEMPERATURA	ÁNGULO DE APERTURA	ATENUABLE	ACCESORIO	
BB BLANCO-BLANCO	24 2 400	15 15°	D TRIAC	LVR LOUVRE	
ND NEGRO-DORADO	27 2 700	24 24°	DALI DALI		
NN NEGRO-NEGRO	30 3 000	36 36°	0-10V 0-10 V~		
	40 4 000				
	DTW DIM TO WARM				

ÁNGULOS DE APERTURA

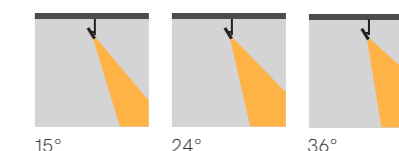

- La consulta de fotometrías se puede realizar en las fichas técnicas o descargar a través de la página web www.illux.com.mx
- **DL-2812.SOR** Disponible sobre pedido a partir de 20 piezas.
- DTW (Dim-To-Warm) que opera con dimmer **TRIAC**, no es necesario agregar la **D** en el código.

- La consulta de fotometrías se puede realizar en las fichas técnicas o descargar a través de la página web www.illux.com.mx
- Compatible con riel **TL-4010.R**.
- DTW (Dim-To-Warm) que opera con dimmer **TRIAC**, no es necesario agregar la **D** en el código.

KALEIDOS SUSPENDER |



SUSPENDER EN TECHO

Fabricadas en aluminio y acero.

LED LUMINUS COB — IP 23 — IK 01 — 100 - 130 V~ — 35 000 h — 50/60 Hz — DALI a 100 - 250 V~ — 0-10V a 120 - 277 V~

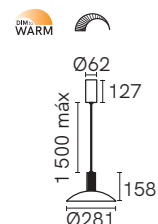

DL-2805

LÁMPARA: LUMINUS COB
POTENCIA: 10 W
IRC: ≥90

K	lm	Ángulo de apertura
2 400	597	15°
2 700	600	24°
3 000	606	36°
4 000	611	

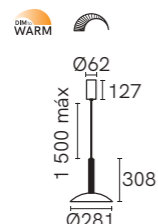

DL-2806

LÁMPARA: LUMINUS COB
POTENCIA: 10 W
IRC: ≥90

K	lm	Ángulo de apertura
2 400	597	15°
2 700	600	24°
3 000	606	36°
4 000	611	

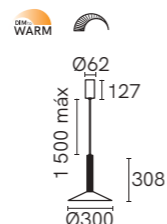

DL-2807

LÁMPARA: LUMINUS COB
POTENCIA: 10 W
IRC: ≥90

K	lm	Ángulo de apertura
2 400	597	15°
2 700	600	24°
3 000	606	36°
4 000	611	

CONFIGURACIÓN DE CÓDIGO

* AGREGAR OPCIÓN SIEMPRE.
** TEMPERATURA DE COLOR 2 400 K SÓLO CON FILTRO LEE.

DL-28	05.	NB	24	15	*D
MODELO	ACABADO	TEMPERATURA	ÁNGULO DE APERTURA	ATENUABLE	
05. 10 W	NB NEGRO-BLANCO	24 2 400	15 15°	D TRIAC	
06. 10 W	ND NEGRO-DORADO	27 2 700	24 24°	DALI DALI	
07. 10 W	NN NEGRO-NEGRO	30 3 000	36 36°	0-10V 0-10 V~	
		40 4 000			
		DTW DIM TO WARM			

ÁNGULOS DE APERTURA

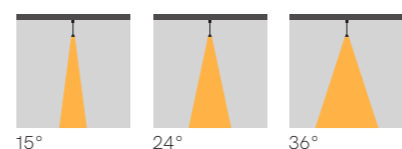

The Collection_{by illux}

SUSPENDER EN TECHO

Fabricadas en aluminio y acero.

LED LUMINUS COB — IP 23 — IK 01 — 100 - 130 V~ — 35 000 h — 50/60 Hz — DALI a 100 - 250 V~ — 0-10V a 120 - 277 V~

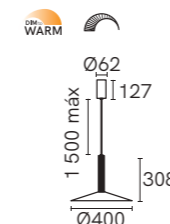

DL-2808

LÁMPARA: LUMINUS COB
POTENCIA: 10 W
IRC: ≥90

K	lm	Ángulo de apertura
2 400	597	15°
2 700	600	24°
3 000	606	36°
4 000	611	

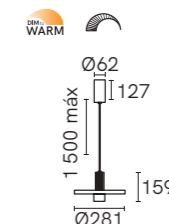

DL-2809

LÁMPARA: LUMINUS COB
POTENCIA: 10 W
IRC: ≥90

K	lm	Ángulo de apertura
2 400	597	15°
2 700	600	24°
3 000	606	36°
4 000	611	

CONFIGURACIÓN DE CÓDIGO

* AGREGAR OPCIÓN SIEMPRE.
** TEMPERATURA DE COLOR 2 400 K SÓLO CON FILTRO LEE.

DL-28	08.	NB	24	15	*D
MODELO	ACABADO	TEMPERATURA	ÁNGULO DE APERTURA	ATENUABLE	
08. 10 W	NB NEGRO-BLANCO	24 2 400	15 15°	D TRIAC	
09. 10 W	ND NEGRO-DORADO	27 2 700	24 24°	DALI DALI	
	NN NEGRO-NEGRO	30 3 000	36 36°	0-10V 0-10 V~	
		40 4 000			
		DTW DIM TO WARM			

ÁNGULOS DE APERTURA

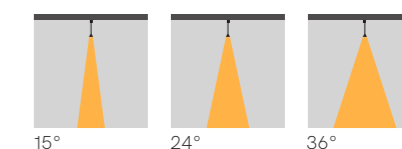

• La consulta de fotometrías se puede realizar en las fichas técnicas o descargar a través de la página web www.illux.com.mx
• **DL-2805.NB** y **DL-2805.NN** Disponibles sobre pedido a partir de 20 piezas.
• **DL-2806.NB** y **DL-2806.NN** Disponibles sobre pedido a partir de 20 piezas.
• **DL-2807.NB** y **DL-2807.NN** Disponibles sobre pedido a partir de 20 piezas.

• La consulta de fotometrías se puede realizar en las fichas técnicas o descargar a través de la página web www.illux.com.mx
• **DL-2808.NB** y **DL-2808.NN** Disponibles sobre pedido a partir de 20 piezas.
• **DL-2809.NN** Disponible sobre pedido a partir de 20 piezas.
• DTW (Dim-To-Warm) que opera con dimmer **TRIAC**, no es necesario agregar la **D** en el código.



SUSPENDER EN TECHO



Fabricadas en aluminio y acero.

LED LUMINUS COB — IP 23 — IK 01 — 100 - 130 V~ — 35 000 h — 50/60 Hz — DALI a 100 - 250 V~ — 0-10V a 120 - 277 V~

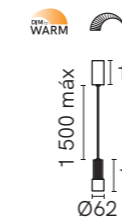

DL-2803

LÁMPARA: LUMINUS COB
POTENCIA: 10 W
IRC: ≥90

K	lm	Ángulo de apertura
2 400	597	15°
2 700	600	24°
3 000	606	36°
4 000	611	

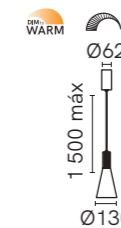

DL-2804

LÁMPARA: LUMINUS COB
POTENCIA: 10 W
IRC: ≥90

K	lm	Ángulo de apertura
2 400	597	15°
2 700	600	24°
3 000	606	36°
4 000	611	

CONFIGURACIÓN DE CÓDIGO

* AGREGAR OPCIÓN SIEMPRE.
** TEMPERATURA DE COLOR 2 400 K SÓLO CON FILTRO LEE.

DL-28	03.	NB	24	15	*D
MODELO	ACABADO	TEMPERATURA	ÁNGULO DE APERTURA	ATENUABLE	
03. 10 W	NB NEGRO-BLANCO	24 2 400	15 15°	D TRIAC	
04. 10 W	ND NEGRO-DORADO	27 2 700	24 24°	DALI DALI	
	NN NEGRO-NEGRO	30 3 000	36 36°	0-10V 0-10 V~	
		40 4 000			
		DTW DIM TO WARM			

ÁNGULOS DE APERTURA

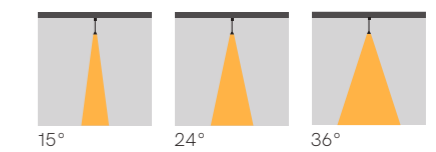

- La consulta de fotometrías se puede realizar en las fichas técnicas o descargar a través de la página web www.illux.com.mx
- DL-2803.NN Disponible sobre pedido a partir de 20 piezas.
- DL-2804.NB y DL-2804.NN Disponibles sobre pedido a partir de 20 piezas.
- DTW (Dim-To-Warm) que opera con dimmer TRIAC, no es necesario agregar la D en el código.

KALEIDOS SUSPENDER |



SUSPENDER EN TECHO

Fabricadas en aluminio y acero.

LED LUMINUS COB — IP 23 — IK 01 — 90 - 130 V~ — 35 000 h — 50/60 Hz — DALI a 100 - 250 V~ — 0-10V a 120 - 277 V~

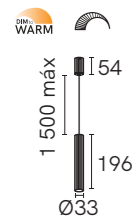

DL-2810.SUS

LÁMPARA: LUMINUS COB
POTENCIA: 8 W
IRC: ≥90

K	lm	Ángulo de apertura
2 400	477	15°
2 700	480	24°
3 000	484	36°
4 000	489	

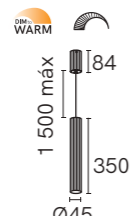

DL-2811.SUS

LÁMPARA: LUMINUS COB
POTENCIA: 9 W
IRC: ≥90

K	lm	Ángulo de apertura
2 400	537	15°
2 700	540	24°
3 000	545	36°
4 000	550	

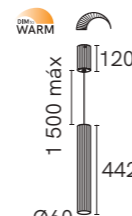

DL-2812.SUS

LÁMPARA: LUMINUS COB
POTENCIA: 13 W
IRC: ≥90

K	lm	Ángulo de apertura
2 400	776	15°
2 700	780	24°
3 000	787	36°
4 000	792	

CONFIGURACIÓN DE CÓDIGO

- * AGREGAR OPCIÓN SIEMPRE.
- ** AGREGAR OPCIÓN SI SE REQUIERE.
- *** TEMPERATURA DE COLOR 2 400 K SÓLO CON FILTRO LEE.

DL-28	10.	SUS	B	24	15	*D	**LVR
MODELO	ACABADO	TEMPERATURA	ÁNGULO DE APERTURA	ATENUABLE	ACCESORIO		
10. 10 W	B BLANCO	24 2 400	15 15°	D TRIAC	LVR LOUVRE		
11. 10 W	D DORADO	27 2 700	24 24°	DALI DALI			
12. 10 W	N NEGRO	30 3 000	36 36°	0-10V 0-10 V~			
		40 4 000					
		DTW DIM TO WARM					

ÁNGULOS DE APERTURA

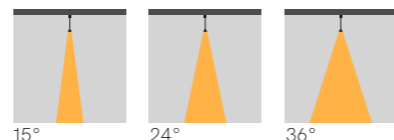

The Collection_{by illux}

SUSPENDER EN TECHO

Fabricadas en aluminio y acero.

LED LUMINUS COB — IP 23 — IK 01 — 90 - 130 V~ — 35 000 h — 50/60 Hz — DALI a 100 - 250 V~ — 0-10V a 120 - 277 V~

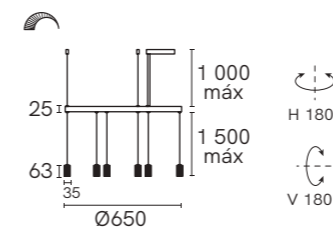

DL-2825

LÁMPARA: LUMINUS COB
POTENCIA: 25 W
IRC: ≥90

K	lm	Ángulo de apertura
2 400	1 492	15°
2 700	1 500	24°
3 000	1 515	36°
4 000	1 520	

CONFIGURACIÓN DE CÓDIGO

- * AGREGAR OPCIÓN SIEMPRE.
- ** TEMPERATURA DE COLOR 2 400 K SÓLO CON FILTRO LEE.

DL-28	25.	NB	24	15	*D
MODELO	ACABADO	TEMPERATURA	ÁNGULO DE APERTURA	ATENUABLE	
25. 25 W	NB NEGRO-BLANCO	24 2 400	15 15°	D TRIAC	
26. 25 W	ND NEGRO-DORADO	27 2 700	24 24°	DALI DALI	
	NN NEGRO-NEGRO	30 3 000	36 36°	0-10V 0-10 V~	
		40 4 000			

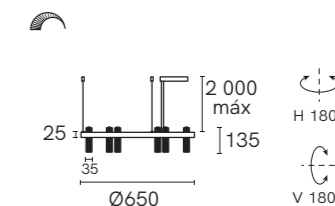

DL-2826

LÁMPARA: LUMINUS COB
POTENCIA: 25 W
IRC: ≥90

K	lm	Ángulo de apertura
2 400	1 492	15°
2 700	1 500	24°
3 000	1 515	36°
4 000	1 520	

ÁNGULOS DE APERTURA

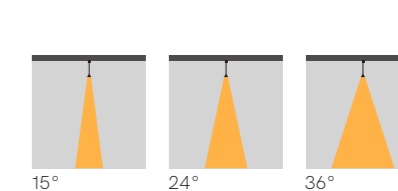

• La consulta de fotometrías se puede realizar en las fichas técnicas o descargar a través de la página web www.illux.com.mx
• DTW (Dim-To-Warm) que opera con dimmer TRIAC, no es necesario agregar la D en el código.

• La consulta de fotometrías se puede realizar en las fichas técnicas o descargar a través de la página web www.illux.com.mx
• DL-2825.NB y DL-2825.NN Disponibles sobre pedido a partir de 20 piezas.
• DL-2826.NN Disponible sobre pedido a partir de 20 piezas.

SUSPENDER EN TECHO

Fabricadas en aluminio y acero.

LED LUMINUS COB — IP 23 — IK 01 — 90 - 130 V~ — 35 000 h — 50/60 Hz — DALI a 100 - 250 V~ — 0-10V a 120 - 277 V~

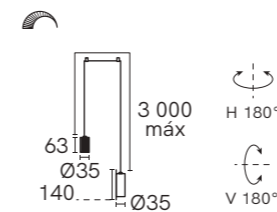

DL-2834

LÁMPARA: LUMINUS COB
POTENCIA: 7 W
IRC: ≥90

K	lm	Ángulo de apertura
2 400	417	15°
2 700	420	24°
3 000	424	36°
4 000	429	

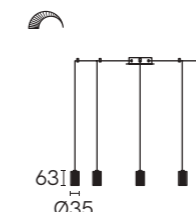

DL-2835

LÁMPARA: LUMINUS COB
POTENCIA: 25 W
IRC: ≥90

K	lm	Ángulo de apertura
2 400	1 492	15°
2 700	1 500	24°
3 000	1 515	36°
4 000	1 520	

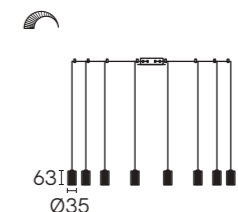

DL-2836

LÁMPARA: LUMINUS COB
POTENCIA: 35 W
IRC: ≥90

K	lm	Ángulo de apertura
2 400	2 089	15°
2 700	2 100	24°
3 000	2 121	36°
4 000	2 126	

CONFIGURACIÓN DE CÓDIGO

* AGREGAR OPCIÓN SIEMPRE.
** TEMPERATURA DE COLOR 2 400 K SÓLO CON FILTRO LEE.

DL-28	34.	NB	24	15	*D
MODELO	ACABADO	TEMPERATURA	ÁNGULO DE APERTURA	ATENUABLE	
34. 7 W	NB NEGRO-BLANCO	24	2 400	15 15°	D TRIAC
35. 25 W	ND NEGRO-DORADO	27	2 700	24 24°	DALI DALI
36. 35 W	NN NEGRO-NEGRO	30	3 000	36 36°	0-10V 0-10 V~
		40	4 000		

ÁNGULOS DE APERTURA

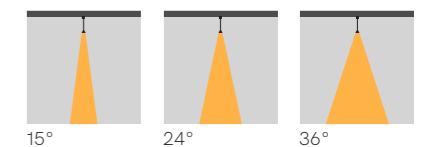

- La consulta de fotometrías se puede realizar en las fichas técnicas o descargar a través de la página web www.illux.com.mx
- DL-2834.NN Disponible sobre pedido a partir de 20 piezas.
- DL-2835.NB y DL-2835.NN Disponibles sobre pedido a partir de 20 piezas.
- DL-2836.NN Disponible sobre pedido a partir de 20 piezas.
- Kit de sobreponer KITSOR-DL28.N y Kit de suspender KITSUS-DL28.N se venden por separado.



LECTURA |

SOBREPONER EN MURO

Fabricada en metal y aluminio.

LED CREE — Driver incluido integrado — IP 20 — 100 - 277 V~ — 30 000 h — 50/60 Hz — Incluye Louvre



NUEVO

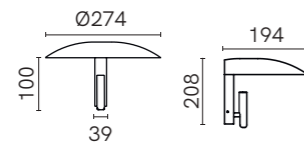

ML-4907.NM27

POTENCIA: 3 W
IRC: ≥90

K	lm	Ángulo de apertura
2 700	105	24°

ÁNGULO DE APERTURA

ML-4904.NM27



24°

The Collection_{by illux}

SOBREPONER Y EMPOTRAR EN MURO

Fabricadas en metal y aluminio.

LED CREE — Driver incluido integrado — IP 20 — 110 - 277 V~ (ML-4902.N27) — 50 000 h — 50/60 Hz — Incluyen Louvre ML-4904.NM27 y ML-4906.NM27



NUEVO

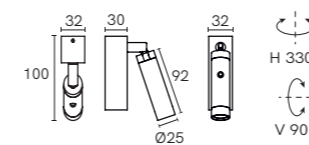

ML-4906.NM27

POTENCIA: 3 W
IRC: ≥90

K	lm	Ángulo de apertura
2 700	100	24°

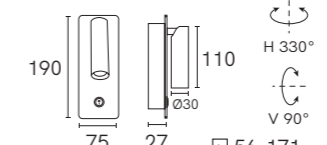

ML-4902.N27

POTENCIA: 3 W
IRC: ≥80

K	lm	Ángulo de apertura
2 700	200	30°

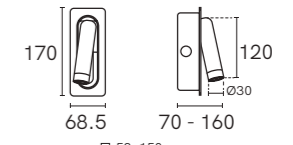

ML-4904.NM27

POTENCIA: 8 W
IRC: ≥80

K	lm	Ángulo de apertura
2 700	121	30°

ÁNGULO DE APERTURA

ML-4906.NM27



24°

ML-4902.N27



30°

ML-4904.NM27



30°

• La consulta de fotometrías se puede realizar en las fichas técnicas o descargar a través de la página web www.illux.com.mx

• La consulta de fotometrías se puede realizar en las fichas técnicas o descargar a través de la página web www.illux.com.mx

SABLE | SWITCH °K

SOBREPONER EN MURO

Fabricada en fundición de aluminio.

LED SANAN — Driver incluido integrado — IP 44 — 100 - 277 V~ — 50/60 Hz — FP 0.5 — Temperatura de color ajustable de 2 400 K - 2 700 K



NUEVO

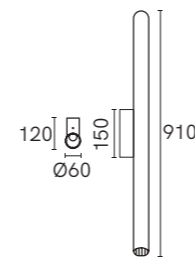

ML-5918.CRMTc

POTENCIA: 18 W
IRC: ≤80

K	lm
2 400 K - 2 700 K	1 400

ÁNGULO DE APERTURA

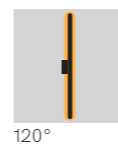

2 400 K

2 700 K

• La consulta de fotometrías se puede realizar en las fichas técnicas o descargar a través de la página web www.illux.com.mx



LINE I

SOBREPONER EN MURO

Fabricada en aluminio.

LED SANAN — Driver incluido integrado — IP 20 — 100 - 277 V~ — 20 000 h — 50/60 Hz — FP 0.5

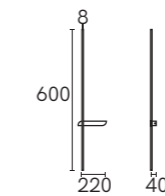
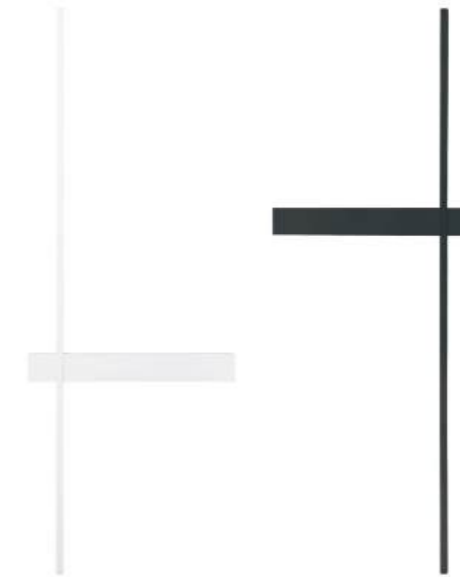

ML-5906.B30
ML-5906.N27

POTENCIA: 6 W
IRC: ≥80
UGR: <19
BLANCO NEGRO

K	lm	K	lm
3 000	B=300	2 700	N=300

CONFIGURACIÓN DE CÓDIGO

ML-5906.	B	30
	ACABADO	TEMPERATURA
B	BLANCO	30 3 000 K
N	NEGRO	27 2 700 K

ÁNGULO DE APERTURA

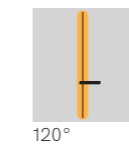

• La consulta de fotometrías se puede realizar en las fichas técnicas o descargar a través de la página web www.illux.com.mx

DUPLO INTERCONECTABLE |

SOBREPONER EN MURO

Extruido en aluminio.

LED SMD 2835 — Driver incluido integrado — IP 20 — 100 - 277 V~ — 50 000 h — 50/60 Hz — FP 0.9 — Atenuable 0 - 10 V~

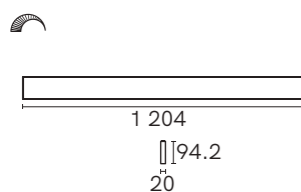

ML-1340

POTENCIA: 40 W
IRC: ≥80
UGR: <19

LUZ DIRECTA

K	lm
3 000	B=2 355 N=2 516
4 000	B=2 478 N=2 648

LUZ INDIRECTA

K	lm
3 000	B=754 N=765
4 000	B=793 N=805

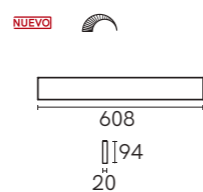

ML-1324

POTENCIA: 25 W
IRC: ≥83
UGR: <19

LUZ DIRECTA

K	lm
2 700	1 774
3 000	

LUZ INDIRECTA

K	lm
2 700	1 774
3 000	

CONFIGURACIÓN DE CÓDIGO

ML-1340.	B	30	ML-1324.	B	27
ACABADO		TEMPERATURA	ACABADO		TEMPERATURA
B	BLANCO	30 3 000	B	BLANCO	27 2 700
N	NEGRO	40 4 000	N	NEGRO	30 3 000

ÁNGULO DE APERTURA

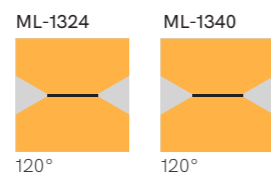

120°

120°

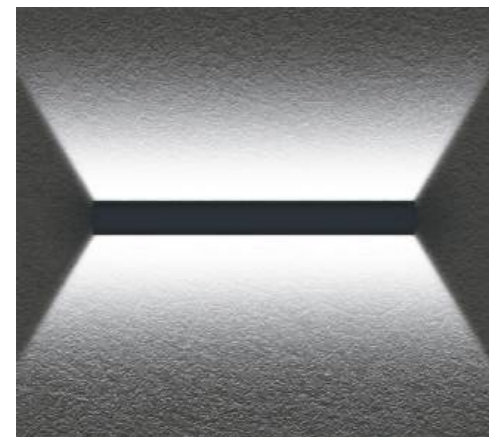

The Collection_{by illux}

SOBREPONER EN MURO

Extruido en aluminio.

LED SMD 2835 — Driver incluido integrado — IP 20 — 100 - 277 V~ — 50 000 h — 50/60 Hz — FP 0.9 — Atenuable 0 - 10 V~

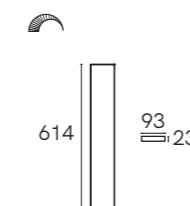
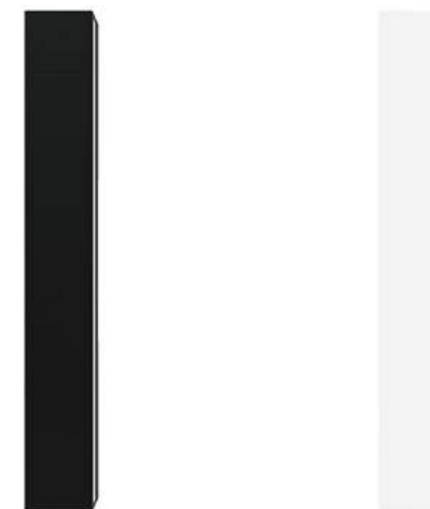

ML-1324.V

POTENCIA: 24 W
IRC: ≥83
UGR: ≤19

K	lm
3 000	1 879

CONFIGURACIÓN DE CÓDIGO

ML-1324.V	N	30
ACABADO		
N	NEGRO	
B	BLANCO	

ÁNGULO DE APERTURA

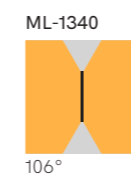

106°



• La consulta de fotometrías se puede realizar en las fichas técnicas o descargar a través de la página web www.illux.com.mx
• Se pueden interconectar ó piezas máximo.
• Usar sólo de forma horizontal.

• La consulta de fotometrías se puede realizar en las fichas técnicas o descargar a través de la página web www.illux.com.mx

EXTERIOR

 SOPORTA POLVO Y AGUA

- Nuestros productos cuentan con certificación 
- Las medidas de los esquemas están en mm



ARBOTANTES |

SOBREPONER EN MURO

Fabricados en fundición de aluminio.

Driver incluido integrado — IP 65 — 100 - 277 V~ — 25 000 h — 50/60 Hz

Pregunta por variantes de color, pág 203.

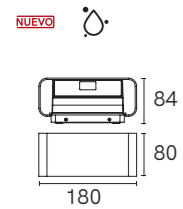

ML-2013.G
LÁMPARA: LED CREE 5050
POTENCIA: 2x6 W
IRC: ≥80

K	lm
3 000	800

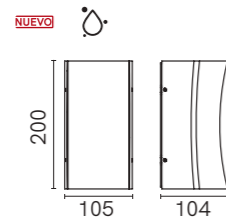

ML-2014.G
LÁMPARA: LED CREE CXA 1304
POTENCIA: 2x6 W
IRC: ≥80

K	lm
3 000	1 060

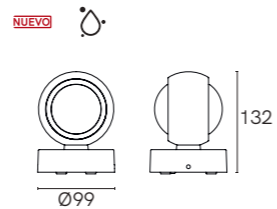

ML-6110.N
LÁMPARA: OSRAM LED
POTENCIA: 2x5 W
IRC: ≥80

K	lm
2 700	950

ÁNGULOS DE APERTURA

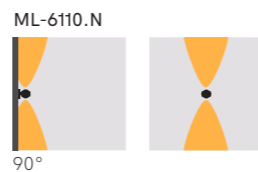
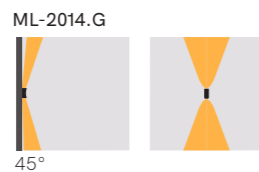
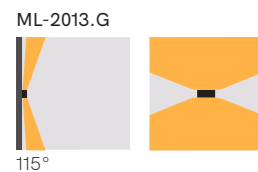

ARBOTANTES | ECLIPSE

SOBREPONER EN MURO

Fabricados en fundición de aluminio.

Driver incluido integrado — IP 65 — 100 - 277 V~ — 50 000 h — 50/60 Hz

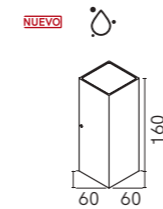

ML-7305.B
ML-7305.N

LÁMPARA: LED OSRAM
POTENCIA: 5 W
IRC: ≥80

K	lm
2 700	184



ML-7306.B
ML-7306.N

LÁMPARA: LED EPSTAR
POTENCIA: 6 W
IRC: ≥80

K	lm
2 700	123

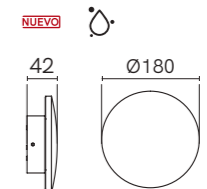

ML-7312.B
ML-7312.N

LÁMPARA: LED EPSTAR
POTENCIA: 12 W
IRC: ≥80

K	lm
2 700	199

ÁNGULOS DE APERTURA

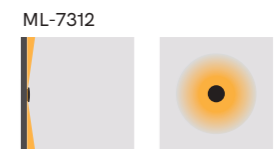
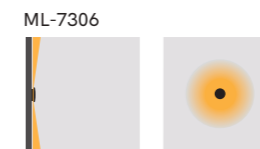
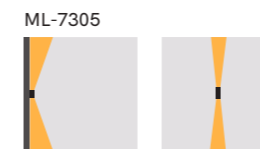

ARBOTANTES |

SOBREPONER EN MURO

Fabricados en fundición de aluminio.

ML-2001.NBR y ML-2006.G Driver incluido integrado — IP 65 — ML-2007.G Driver incluido integrado — IP 54 — 100 - 277 V~ — 30 000 h — 50/60 Hz

Pregunta por variantes de color, pág 203.



ML-2001.NBR

LÁMPARA: OSRAM CREE
POTENCIA: 4 W
IRC: ≥80

K	lm
3 000	216

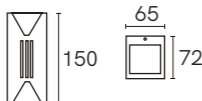

ML-2006.G

LÁMPARA: LG 5630
POTENCIA: 2×3 W
IRC: ≥80

K	lm
3 000	600

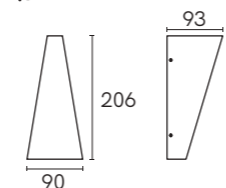

ML-2007.G

LÁMPARA: CREE XTE3535
POTENCIA: 2×3 W
IRC: ≥70

K	lm
3 000	540

ÁNGULOS DE APERTURA

ML-2001.NBR



240° / 115°

ML-2006.G



6° 87°

ML-2007.G



10° / 20°

The Collection_{by illux}

SOBREPONER EN MURO

Fabricados en fundición de aluminio.

ML-2004 — IP 65 — ML-2008.G — IP 54 — Driver incluido integrado — 100 - 277 V~ — 30 000 h — 50/60 Hz

Pregunta por variantes de color, pág 203.

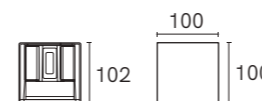
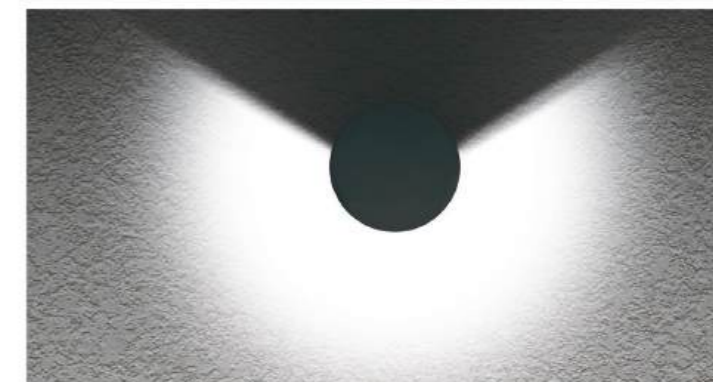
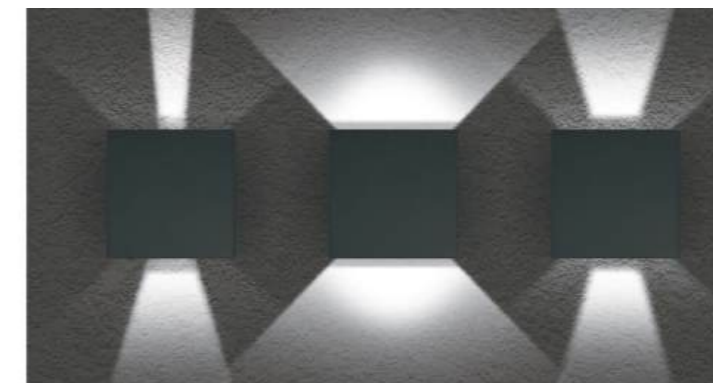

ML-2004.B ML-2004.G

LÁMPARA: CREE XTE3535
POTENCIA: 6 W
IRC: ≥80

K	lm
3 000	600



ML-2008.G

LÁMPARA: CREE CXA 1304
POTENCIA: 8 W
IRC: ≥80

K	lm
3 000	800

ÁNGULOS DE APERTURA

ML-2004

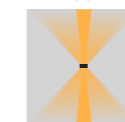

77° A 87° AJUSTABLE

ML-2008.G

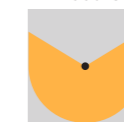

120° / 63°

• La consulta de fotometrías se puede realizar en las fichas técnicas o descargar a través de la página web www.illux.com.mx

• La consulta de fotometrías se puede realizar en las fichas técnicas o descargar a través de la página web www.illux.com.mx

ARBOTANTES |

SOBREPONER EN MURO

Fabricados en fundición de aluminio.

Driver incluido — IP 65 — 100 - 277 V~ — 25 000 h — 50/60 Hz — FP 0.5 / ML-2018.G — IP 54 — 100 - 277 V~ — 30 000 h — 50/60 Hz

Pregunta por variantes de color, pág 203.



The Collection_{by illux}

SOBREPONER EN MURO O PISO

Fabricados en fundición de aluminio.

Driver incluido — IP 65 — 100 - 277 V~ — 30 000 h — 50/60 Hz

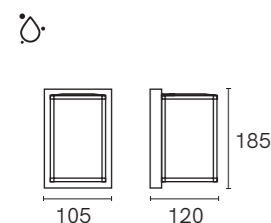

ML-4812.N30

LÁMPARA: LED COB
POTENCIA: 8 W
IRC: ≥80

K	lm
2 700	424

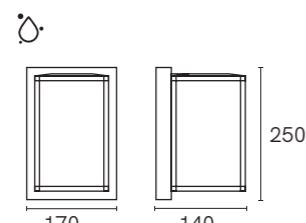

ML-4815.N30

LÁMPARA: LED COB
POTENCIA: 15 W
IRC: ≥80

K	lm
2 700	570

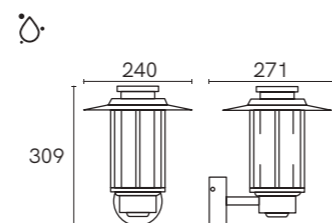

ML-2018.G

LÁMPARA: LED SMD
POTENCIA: 6 W
IRC: ≥80

K	lm
3 000	205

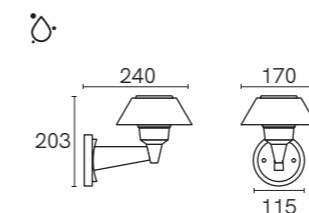

ML-2012.G

LÁMPARA: LED OSRAM
POTENCIA: 8 W
IRC: ≥80

K	lm
3 000	430

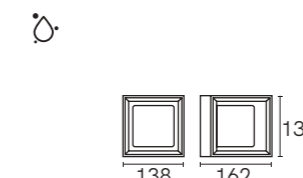

ML-3908.N

LÁMPARA: BRIDGELUX 2835 SMD LED
POTENCIA: 8 W
IRC: ≥90

K	lm
3 000	704

ÁNGULOS DE APERTURA

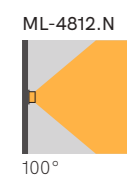

100°

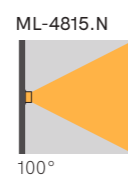

100°

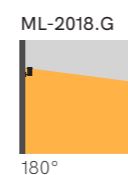

180°

ÁNGULO DE APERTURA

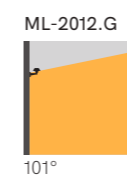

101°

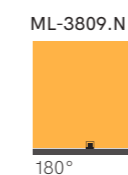

180°

• La consulta de fotometrías se puede realizar en las fichas técnicas o descargar a través de la página web www.illux.com.mx

• La consulta de fotometrías se puede realizar en las fichas técnicas o descargar a través de la página web www.illux.com.mx

ARBOTANTES |

SOBREPONER EN MURO

Fabricados en fundición de aluminio.

IP 65 — 100 - 277 V~ — 30 000 h — 50/60 Hz

Pregunta por variantes de color, pág 203.

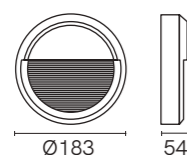

ML-2011.NBR

LÁMPARA: OSRAM 2835
POTENCIA: 8 W
IRC: ≥80

K	lm
3 000	1 200

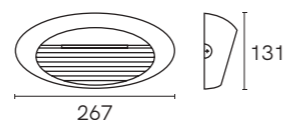

ML-2005.G

LÁMPARA: OSRAM 2835
POTENCIA: 3 W
IRC: ≥80

K	lm
3 000	500

ÁNGULOS DE APERTURA

ML-2011.NBR



ML-2005.G



127°

The Collection_{by illux}

SOBREPONER EN MURO EMPOTRAR EN MURO

Fabricados en fundición de aluminio.

IP 54 — 100 - 277 V~ — 30 000 h — 50/60 Hz — FP 0.45

Pregunta por variantes de color, pág 203.

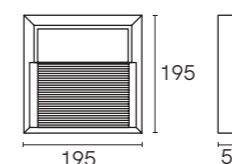

ML-2010.NBR

LÁMPARA: OSRAM 2835
POTENCIA: 8 W
IRC: ≥80

K	lm
3 000	1 200

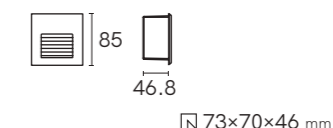

ML-2002.G

LÁMPARA: OSRAM 3030
POTENCIA: 2 W
IRC: ≥80

K	lm
3 000	240

ÁNGULOS DE APERTURA

ML-2010.NBR



ML-2002.G



106° / 38°

• La consulta de fotometrías se puede realizar en las fichas técnicas o descargar a través de la página web www.illux.com.mx

• La consulta de fotometrías se puede realizar en las fichas técnicas o descargar a través de la página web www.illux.com.mx

CORTESIA |

EMPOTRAR EN MURO

Fabricadas en fundición de aluminio.

LED OSRAM — Driver incluido integrado — IP 54 — 100 - 277 V~ — 50/60 Hz

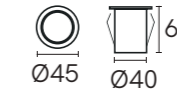
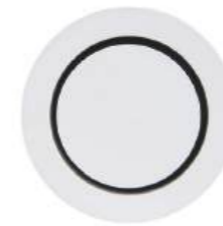

ML-2803.B

POTENCIA: 2.5 W
IRC: ≥80

K	lm
2 700	150

ML-2803.N

POTENCIA: 2.5 W
IRC: ≥80

K	lm
2 700	150

CONFIGURACIÓN DE CÓDIGO

ML-2803. B 27

ACABADO
B BLANCO
N NEGRO

ÁNGULO DE APERTURA



ESCORPIÓN |

SOBREPONER EN TECHO O MURO

Fabricada en fundición de aluminio.

LED SMD — Driver incluido integrado — IP 65 — 100 - 277 V~ — IRC >90 — 30 000 h — 50/60 Hz

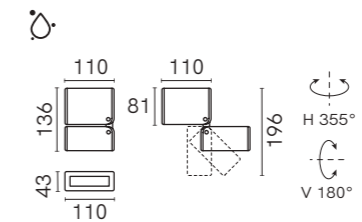

TL-3911.R

LÁMPARA: LED SMD

POTENCIA: 11 W

IRC: >90

K	lm
3 000	900

ÁNGULO DE APERTURA



26°

HEXAEDRO |

SOBREPONER EN TECHO

Fabricadas en fundición de aluminio.

Pregunta por variantes de color, pág 203.



TL-2004.G30— IP 54 — Driver incluido integrado — TL-2008.G — IP 65 — Driver incluido integrado — 100 - 277 V~ — 30 000 h — 50/60 Hz

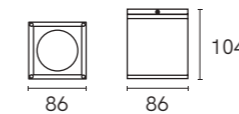
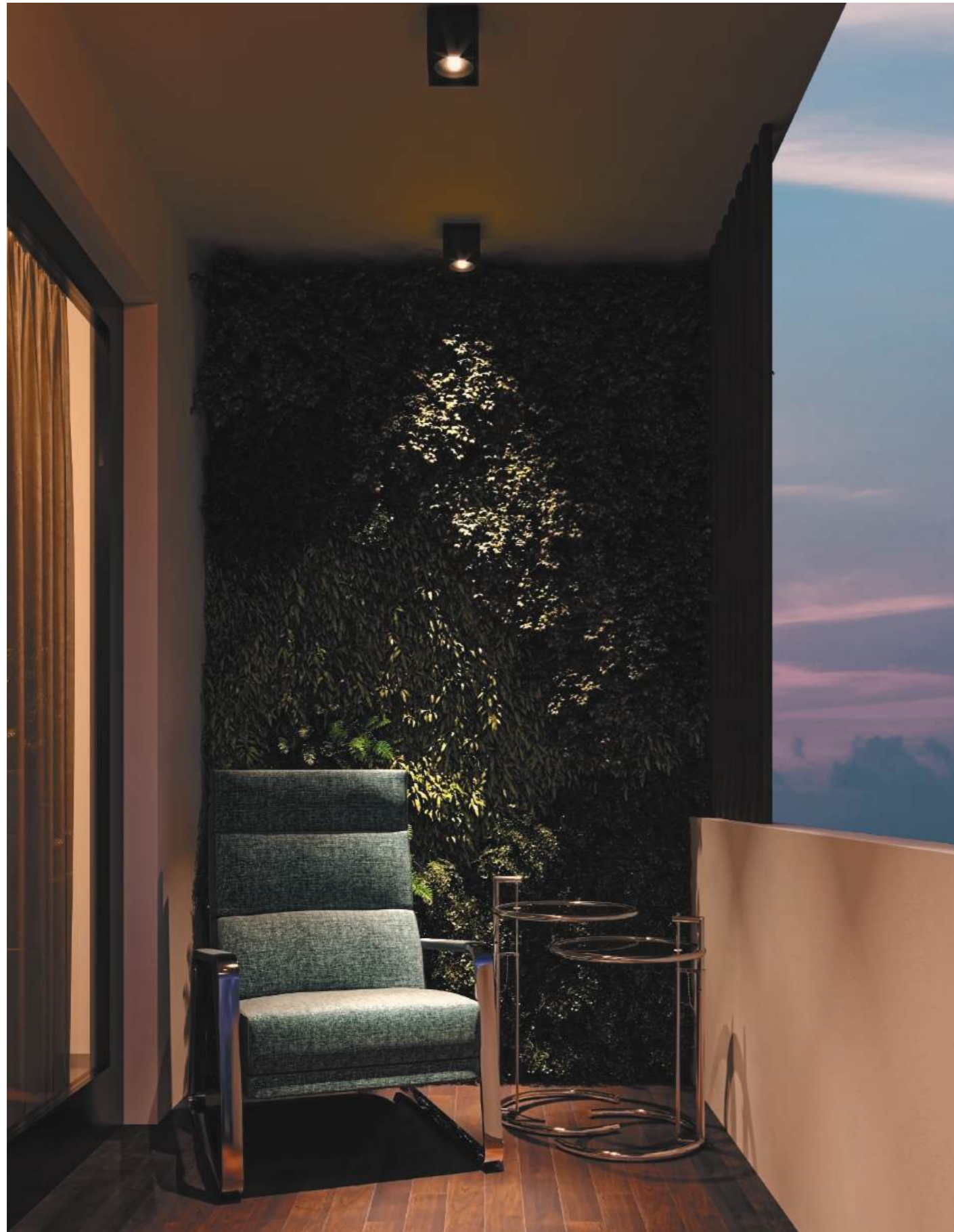

TL-2004.G

LÁMPARA: LED CREE
 POTENCIA: 4 W
 IRC: ≥80

K	lm
2 400	293
3 000	297

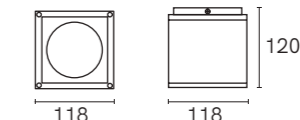

TL-2008.G

LÁMPARA: LED CREE CXA1304
 POTENCIA: 8 W
 IRC: ≥80

K	lm
2 400	454
3 000	460

CONFIGURACIÓN DE CÓDIGO

TL-2004. **G** **24** **TL-2008.** **G** **24**

TEMPERATURA

24 2 400
 -- 3 000

- 24 sólo con filtro LEE.
- 3 000 dejar el campo en blanco.

TEMPERATURA

24 2 400
 -- 3 000

- 24 sólo con filtro LEE.
- 3 000 dejar el campo en blanco.

ÁNGULO DE APERTURA

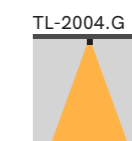

95°

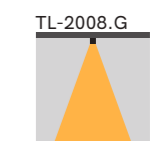

38°

GRADIENTE |

WALLWASHER SOBREPONER EN PISO O MURO

Fabricada en aluminio y vidrio.

Lámpara CREE SMD 3030 — Driver incluido integrado — IK 06 — IP 65 — 100 - 277 V~ — 30 000 h — 50/60 Hz — FP 0.5

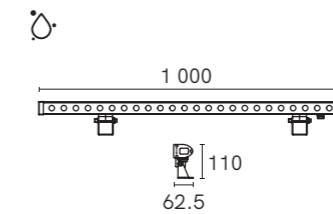
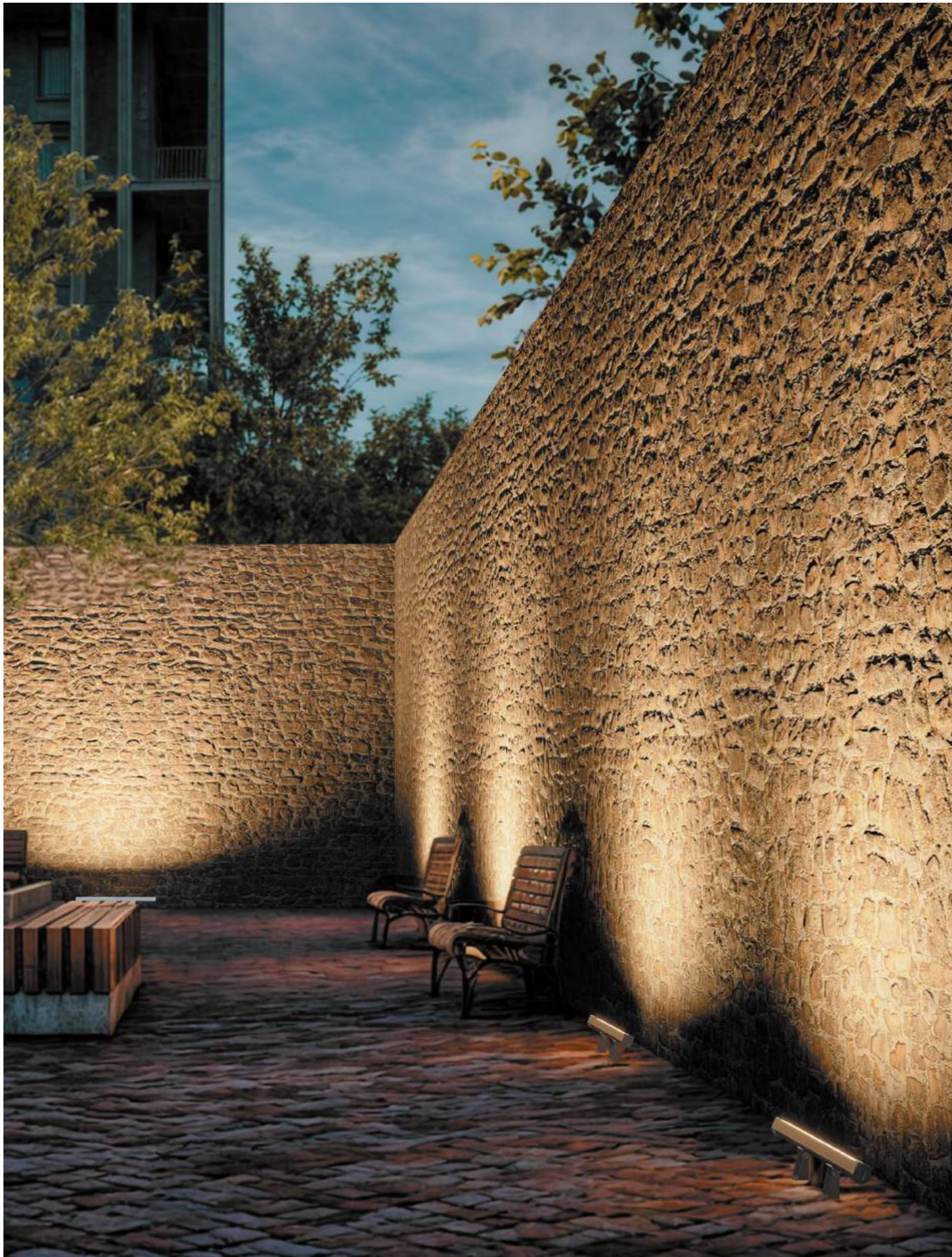

PL-3724.A30

POTENCIA: 24 W
IRC: ≥80

K	lm
3 000	1 900

ÁNGULO DE APERTURA



25×45°

ACCESORIO DEFLECTOR DE LUZ
(SE VENDE POR SEPARADO)

PL-3724.AAcc



BALDER |

EMPOTRAR EN PISO

Fabricada en fundición de aluminio y cubierta SS304.

LED OSRAM — Driver incluido integrado — IK 10 — IP 65 — 100 - 277 V~ — 30 000 h — 50/60 Hz



NUEVO

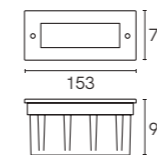

PL-7703.A

POTENCIA: 3.3 W
IRC: ≥80

K	lm	Ángulo de apertura
2 700	360	15°
3 000		20°
		45°
		50°

NUEVO

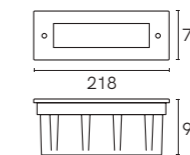

PL-7706.A

POTENCIA: 6.6 W
IRC: ≥80

K	lm	Ángulo de apertura
2 700	720	15°
3 000		20°
		45°
		50°

CONFIGURACIÓN DE CÓDIGO

* AGREGAR OPCIÓN SÓLO SI SE REQUIERE.

PL-77	03.	A	27	15	*LVR
	POTENCIA	ACABADO	TEMPERATURA	ÁNGULO DE APERTURA	ACCESORIO
	03. 3.3 W	A ALUMINIO	27 2 700	15 15°	LVR LOUVRE
	06. 6.6 W		30 3 000	20 20°	
				40 40°	
				50 50°	

ÁNGULO DE APERTURA

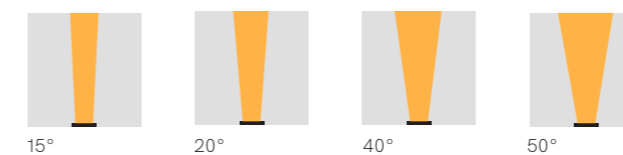

ACCESORIOS PARA PL-7703.A Y PL-7706.A

PL-7703.LOUVRE

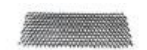

PL-7706.LOUVRE





BOLARDOS



BOLARDOS |

SOBREPONER EN PISO

Fabricadas en fundición de aluminio.

Driver incluido integrado — IP 54 — 100 - 277 V~ — 30 000 h — 50/60 Hz

Pregunta por variantes de color, pág 203.

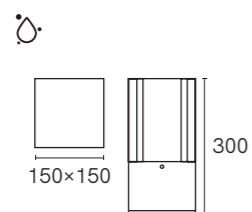

PL-2003.G

LED: CREE CXA 1304
POTENCIA: 8 W
IRC: ≥80

K	lm
3 000	800

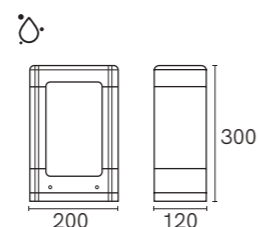

PL-2004.G

LED: CREE CXA 1507
POTENCIA: 8 W
IRC: ≥80

K	lm
3 000	800

CONFIGURACIÓN DE CÓDIGO

* AGREGAR OPCIÓN SÓLO SI SE REQUIERE.

PL-2003.G ***OP**
OPCIÓN
OP OPALINO

PL-2004.G ***OP**
OPCIÓN
OP OPALINO

ÁNGULOS DE APERTURA



115°



110°

• La consulta de fotometrías se puede realizar en las fichas técnicas o descargar a través de la página web www.illux.com.mx

The Collection_{by illux}

SOBREPONER EN PISO

Fabricadas en fundición de aluminio.

Driver incluido integrado — IP 54 — 100 - 277 V~ — 30 000 h — 50/60 Hz

Pregunta por variantes de color, pág 203.

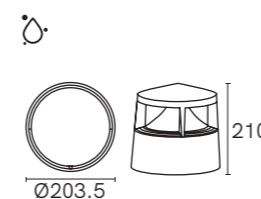

PL-2017.G

POTENCIA: 12 W
IRC: ≥80

K	lm
2 400	1 185
3 000	1 200

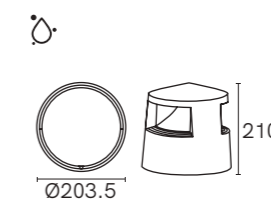

PL-2018.G

POTENCIA: 12 W
IRC: ≥80

K	lm
2 400	1 185
3 000	1 200

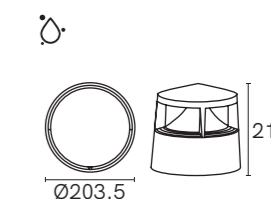

PL-2019.G

POTENCIA: 12 W
IRC: ≥80

K	lm
2 400	1 185
3 000	1 200

CONFIGURACIÓN DE CÓDIGO

PL-20	17.	G	24
	MODELO		TEMPERATURA
	17. 12 W		24 2 400
	18. 12 W		-- 3 000
	19. 12 W		

- 24 sólo con filtro LEE.
- 3 000 dejar el campo en blanco.

ÁNGULOS DE APERTURA

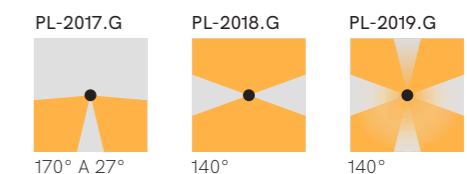

• La consulta de fotometrías se puede realizar en las fichas técnicas o descargar a través de la página web www.illux.com.mx

BOLARDOS |

SOBREPONER EN PISO

Fabricadas en fundición de aluminio.

LED CREE CXA 1304 — Driver incluido integrado — IP 54 — 100 - 277 V~ — 30 000 h — 50/60 Hz

Pregunta por variantes de color, pág 203.

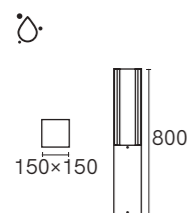

PL-2007.G
POTENCIA: 8 W
IRC: ≥80

K	lm
2 400	790
3 000	800

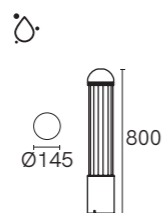

PL-2008.N
POTENCIA: 8 W
IRC: ≥80

K	lm
3 000	800

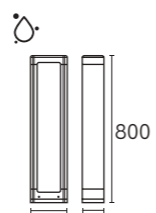

PL-2006.G
POTENCIA: 7.5 W
IRC: ≥80

K	lm
3 000	800

CONFIGURACIÓN DE CÓDIGO

* AGREGAR OPCIÓN SÓLO SI SE REQUIERE.

PL-2007.G	24	*OP
	TEMPERATURA	OPCIÓN
	24 2 400	OP OPALINO
	-- 3 000	
	<ul style="list-style-type: none"> • 24 sólo con filtro LEE. • 3 000 dejar el campo en blanco. 	

PL-2008.G	*OP
	OPCIÓN
	OP OPALINO

PL-2006.G	*OP
	OPCIÓN
	OP OPALINO

ÁNGULOS DE APERTURA

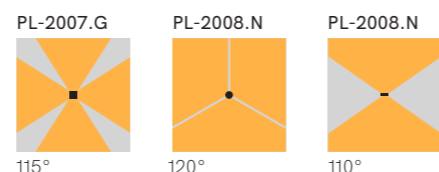

The Collection_{by illux}

SOBREPONER EN PISO

Fabricados en fundición de aluminio.

LED CREE CXA 1507 — Driver incluido integrado — IP 65 — 100 - 277 V~ — 30 000 h — 50/60 Hz

Pregunta por variantes de color, pág 203.

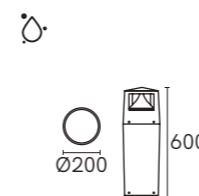

PL-2010.G
POTENCIA: 12 W
IRC: ≥80

K	lm
2 400	1 185
3 000	1 200

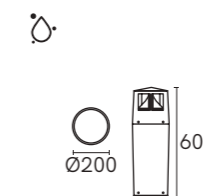

PL-2011.G
POTENCIA: 12 W
IRC: ≥80

K	lm
2 400	1 185
3 000	1 200

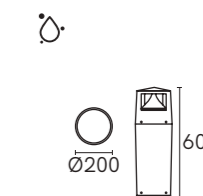

PL-2012.G
POTENCIA: 12 W
IRC: ≥80

K	lm
2 400	1 185
3 000	1 200

CONFIGURACIÓN DE CÓDIGO

PL-20	10.	G	24
	MODELO		TEMPERATURA
	10. 12 W		24 2 400
	11. 12 W		-- 3 000
	12. 12 W		<ul style="list-style-type: none"> • 24 sólo con filtro LEE. • 3 000 dejar el campo en blanco.

ÁNGULOS DE APERTURA

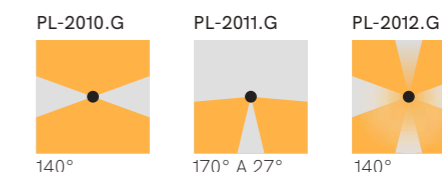

• La consulta de fotometrías se puede realizar en las fichas técnicas o descargar a través de la página web www.illux.com.mx

• La consulta de fotometrías se puede realizar en las fichas técnicas o descargar a través de la página web www.illux.com.mx



SOBREPONER EN PISO

Fabricados en fundición de aluminio.

Driver incluido integrado — IP 65 — 100 - 277 V~ — 30 000 h — 50/60 Hz

Pregunta por variantes de color, pág 203.

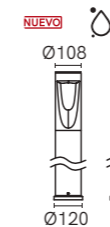

PL-2014.G
LED: CREE CXA 1507
POTENCIA: 12 W
IRC: ≥80

K	lm
3 000	650

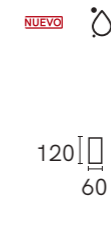

PL-5105.G
LED: BRIDGELUX
POTENCIA: 5 W
IRC: ≥80

K	lm
2 400	348
2 700	350

CONFIGURACIÓN DE CÓDIGO

* AGREGAR OPCIÓN SÓLO SI SE REQUIERE.

PL-2014.G *OP
OPCIÓN
OP OPALINO

PL-5105.G 24
TEMPERATURA
24 2 400
27 2 700
• 24 sólo con filtro LEE.

ÁNGULOS DE APERTURA

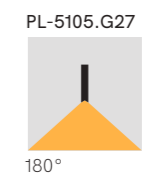

ACCESORIOS DE EXTENSIÓN PARA PL-5105.G27

PL-5105.Acc300
295 mm

PL-5105.Acc600
595 mm

FIRE |

SOBREPONER EN PISO

Fabricada en acero inoxidable con difusor de PC opaco.

LED OSRAM — Driver incluido integrado — IP 54 — 100 - 277 V~ — 30 000 h — 50/60 Hz

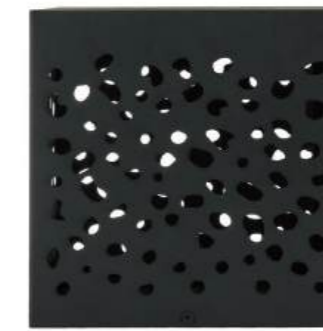

NOUEVO

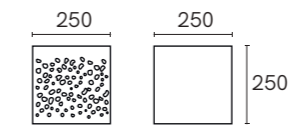

PL-7720.N24

POTENCIA: 20 W
IRC: ≥80

K	lm	Ángulo de apertura
2 400	176	120°

ÁNGULO DE APERTURA

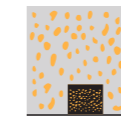

120°

MAZE I

SOBREPONER EN PISO

Fabricada en aluminio.

LED CREE — Driver incluido integrado — IP 65 — 100 - 277 V~ — 26 000 h — 50/60 Hz

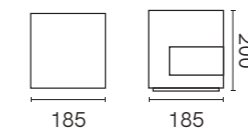

PL-4910.N

LED: CREE
POTENCIA: 10 W
IRC: ≥ 80

K	lm
2 700	100

ÁNGULO DE APERTURA





GLOWSHROOM



PARA PISO

Fabricada en aluminio.

LED OSRAM — Driver incluido — IP 66 — 100 - 277 V~ — 30 000 h — 50/60 Hz — Temperatura de color ajustable de 2 200 K - 3 000 K

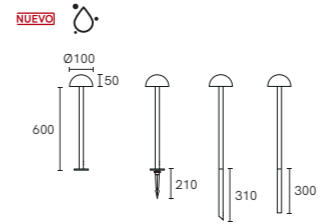

PL-8805.NMMTC130

POTENCIA: 5 W
IRC: ≥80



K	lm	Ángulo de apertura
2 200 - 3 000 K	226 - 323	130°

CONFIGURACIÓN DE CÓDIGO

* AGREGAR OPCIÓN SÓLO SI SE REQUIERE.

PL-8805.NMMTC130

BP

BASE

***EXT**

ACCESORIO

BP BASE DE SOBREPONER
AE ESTACA
PT POSTE
EXT EXTENSIÓN

ÁNGULO DE APERTURA



130°



DUAL TONE |



USO EN POSTE

Fundición de aluminio y vidrio templado.

Philips 283 — Driver incluido integrado — IP 65 — 100 - 277 V~ — IRC ≥80 — 50/60 Hz



*Diámetro para poste de Ø79 mm

TODO EN UNA MISMA LUMINARIA

* Los lúmenes varían según la potencia y temperatura de color.

POTENCIA	3 000 K	4 000 K	5 000 K
45 W	6 807 lm	9 343 lm	12 996 lm
63 W	7 126 lm	9 881 lm	13 656 lm
90 W	7 255 lm	9 963 lm	13 498 lm

¡NUEVO!

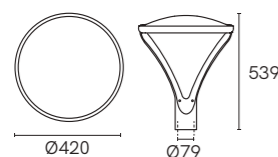

PP-8990.NMMTCW

ÁNGULO DE APERTURA

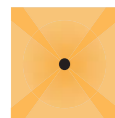

90°



CONTROL REMOTO INCLUIDO

Botones para la selección de canal

Botones para el ajuste de potencia

- WW** Salida monocal de luz blanca cálida. Intensidad ajustable mediante el botón de ajuste de potencia. HIGH - MID - LOW (ALTO - MEDIO - BAJO)
- NW** Salida doble canal con 50% de luz blanca cálida y 50% de luz blanca fría. Intensidad ajustable mediante el botón de ajuste de potencia. HIGH - MID - LOW (ALTO - MEDIO - BAJO)
- DW** Salida monocal de luz blanca fría. Intensidad ajustable mediante el botón de ajuste de potencia. HIGH - MID - LOW (ALTO - MEDIO - BAJO)
- HIGH** La potencia es equivalente al 100%
- MID** La potencia es equivalente al 75% y puede ajustarse según las necesidades.
- LOW** La potencia es equivalente al 60% y puede ajustarse según las necesidades.

The Collection_{by illux}

PUNTA DE POSTE |

USO EN POSTE

Fabricada en fundición de aluminio con difusor PC mate y anti-UV.

LED OSRAM 3030 — Driver incluido integrado — IP 65 — 100 - 277 V~ — IRC ≥80 — 30 000 h — 50/60 Hz

Pregunta por variantes de color, pág 203.



*Diámetro para poste de Ø77 mm



¡NUEVO!

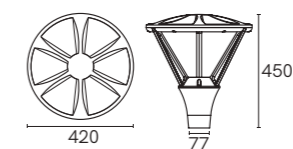

PP-2060.G

POTENCIA: 60 W
IRC: ≥90

K	lm
3 000	4 400

ÁNGULOS DE APERTURA



102°

• La consulta de fotometrías se puede realizar en las fichas técnicas o descargar a través de la página web www.illux.com.mx

• La consulta de fotometrías se puede realizar en las fichas técnicas o descargar a través de la página web www.illux.com.mx

POSTES |

SOBREPONER EN PISO

Fabricadas en fundición de aluminio.

LUMMELEDS L08 — Driver incluido integrado — IP 54 — 120 - 277 V~ — 30 000 h — 50/60 Hz

Pregunta por variantes de color, pág 203.

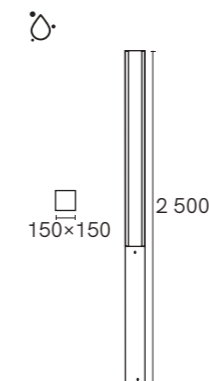

PL-2030.G250

POTENCIA: 30 W
IRC: >80

K	lm
2 400	2 470
3 000	2 500

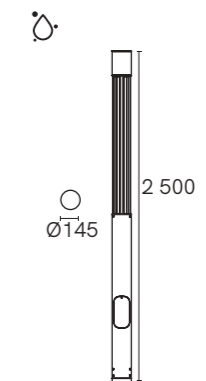

PL-2031.G250

POTENCIA: 30 W
IRC: >80

K	lm
2 400	2 470
3 000	2 500

CONFIGURACIÓN DE CÓDIGO

PL-2030.	G250	24	*OP
MODELO		TEMPERATURA	OPCIÓN
PL-2030.		24	2 400
PL-2031.		--	3 000
			OP OPALINO

- 24 sólo con filtro LEE.
- 3 000 dejar el campo en blanco.

ÁNGULOS DE APERTURA

PL-2030.G250

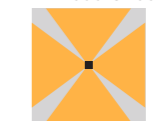

73°

PL-2031.G250

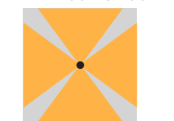

73°



SNIPER |

PARA PISO

Fabricadas en aleación de aluminio.

Driver incluido — IP 65 — 100 - 240 V~ — 100 - 277 V~ (PL-9207.N) — 50 000 h — 50/60 Hz — 0-10V, DALI y DMX sobre pedido

Accesorios se venden por separado



VISERA OBLICUA
NEGRO

VS-9202.NO
SNIPER S

VS-9203.NO
SNIPER M

VS-9207.NO
SNIPER L

VISERA REDONDA
NEGRO

VS-9202.NR
SNIPER S

VS-9203.NR
SNIPER M

VS-9207.NR
SNIPER L

EXTENSIÓN DE
POSTE DE 300 MM

EXT-9202.N300
SNIPER S

EXT-9203.N300
SNIPER M

EXT-9207.N300
SNIPER L

EXTENSIÓN DE
POSTE DE 500 MM

EXT-9202.N500
SNIPER S

EXT-9203.N500
SNIPER M

EXT-9207.N500
SNIPER L

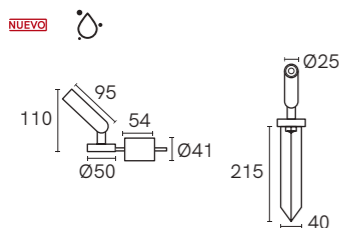

RL-9202.N

LED: OSRAM 3030
POTENCIA: 2.2 W
IRC: >80

K	lm	Ángulo de apertura
2 200	103	12°
2 700		36°
3 000		45°

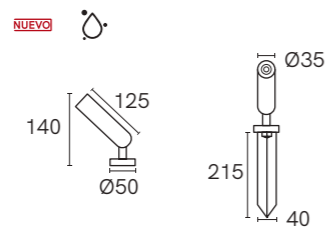

RL-9203.N

LED: OSRAM 3030
POTENCIA: 3.3 W
IRC: >80

K	lm	Ángulo de apertura
2 200	194	7°
2 700		20°
3 000		33°
		43°

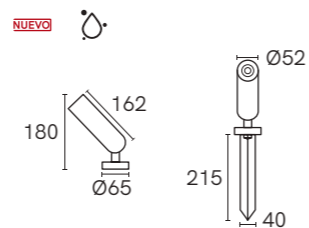

RL-9207.N

LED: BRIDGELUX COB
POTENCIA: 7.8 W
IRC: >80

K	lm	Ángulo de apertura
2 700	716	10°
3 000		15°
		24°
		36°
		50°

CONFIGURACIÓN DE CÓDIGO

* AGREGAR OPCIÓN SÓLO SI SE REQUIERE.

RL-9202.N	CAN	22	12	*LVR	RL-9203.N	CAN	22	7	*LVR
MONTAJE	TEMPERATURA	ÁNGULO DE APERTURA	ACCESORIO	MONTAJE	TEMPERATURA	ÁNGULO DE APERTURA	ACCESORIO		
CAN CÁNOPE	22 2 200	12 12°	LVR LOUVRE	CAN CÁNOPE	22 2 200	7 7°	LVR LOUVRE		
-- ESTACA	27 2 700	36 36°		-- ESTACA	27 2 700	20 20°			
	30 3 000	45 45°			30 3 000	33 33°			
						43 43°			
• Estaca dejar el campo en blanco.					• Estaca dejar el campo en blanco.				

ESTACA PARA SNIPER



ÁNGULOS DE APERTURA

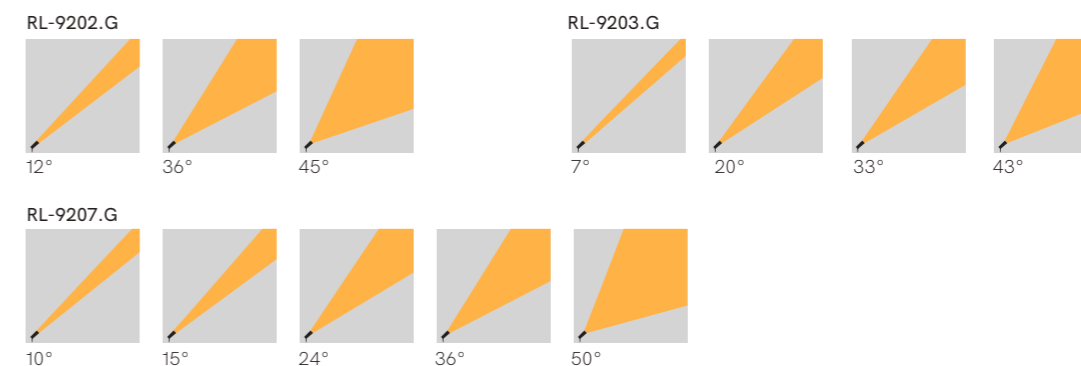

• La consulta de fotometrías se puede realizar en las fichas técnicas o descargar a través de la página web www.illux.com.mx
 • Incluye cable de alimentación de 2 m.

• La consulta de fotometrías se puede realizar en las fichas técnicas o descargar a través de la página web www.illux.com.mx

ESTACAS |

PARA PISO

Fabricadas en fundición de aluminio.

Driver incluido integrado — IP 65 — 100 - 277 V~ — IRC ≥80 — 30 000 h — 50/60 Hz

Pregunta por variantes de color, pág 203.

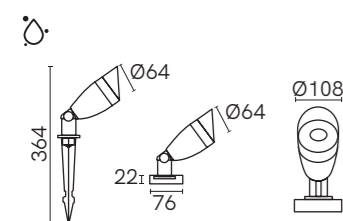

RL-2004.G

LED: OSRAM 3030
POTENCIA: 4x1 W
IRC: ≥80

K	lm	Ángulo de apertura
2 400	302	10°
2 700	302	30°
3 000	306	40°

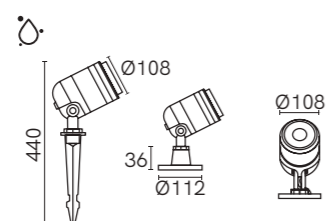

RL-2013.G

LED: CREE 1507
POTENCIA: 12 W
IRC: ≥80

K	lm	Ángulo de apertura
2 400	691	59°
2 700	693	
3 000	700	

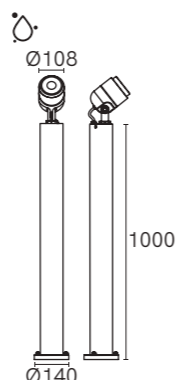

PR-2013.G

LED: CREE 1507
POTENCIA: 12 W
IRC: ≥90

K	lm	Ángulo de apertura
3 000	700	59°

CONFIGURACIÓN DE CÓDIGO

* AGREGAR OPCIÓN SÓLO SI SE REQUIERE.
** TEMPERATURA DE COLOR 2 400 K Y 2 700 K SÓLO CON FILTRO LEE

RL-2004.G	*CAN	24	10	*LVR
		TEMPERATURA	ÁNGULO DE APERTURA	ACCESORIO
		24 2 400	10 10°	LVR LOUVRE
		27 2 700	30 30°	
		-- 3 000	40 40°	
		• 3 000 dejar el campo en blanco.		

RL-2013.G	*CAN	24	*LVR
		TEMPERATURA	ACCESORIO
		24 2 400	LVR LOUVRE
		27 2 700	
		-- 3 000	
		• 3 000 dejar el campo en blanco.	

ÁNGULOS DE APERTURA

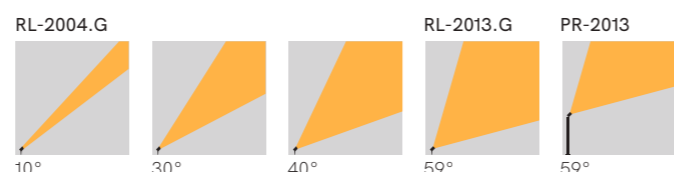

SOLICITA INFORMACIÓN DE COLORES

Sólo aplica en los modelos que inician con el número 20 en su código
Pedido mínimo sobre 100 piezas.

Ciudad



BLANCO



GRIS OSCURO



CAFÉ



NEGRO MATE

Playa



BLANCO MATE



GRIS CLARO



OXIDO



NEGRO BRILLANTE

• El color aquí mostrado es sólo una referencia que no replica fielmente el color real.

DADOS | SOBREPONER EN PISO

Fabricadas en fundición de aluminio con difusor de vidrio templado.

LED OSRAM — Driver incluido integrado — IP 65 — 100 - 277 V~ — 30 000 h — 50/60 Hz

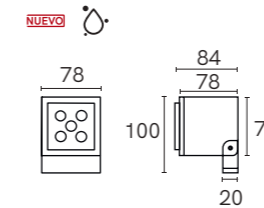

PL-7704.G

POTENCIA: 5 W
IRC: ≥80

K	lm	Ángulo de apertura
2 400	188	15°
2 700		30°
3 000		45°

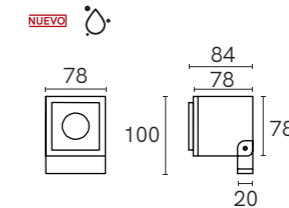

PL-7705.G

POTENCIA: 8 W
IRC: ≥80

K	lm	Ángulo de apertura
2 400	217	5°
2 700		15°
3 000		30°
		45°

CONFIGURACIÓN DE CÓDIGO

PL-7704.G	24	15
	TEMPERATURA	ÁNGULO DE APERTURA
24	2 400	15 15°
27	2 700	30 30°
30	3 000	45 45°

PL-7705.G	24	5
	TEMPERATURA	ÁNGULO DE APERTURA
24	2 400	5 5°
27	2 700	15 15°
30	3 000	30 30°
		45 45°

ÁNGULO DE APERTURA

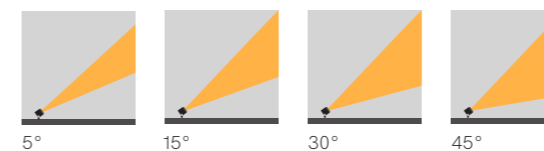

ACCESORIOS PARA PL-7704.G Y PL-7705.G (NO INCLUIDOS)

PL-7700.G89125

PL-7700.G114150

ML-0500.Acc

VS-7700.G
VISERA

• La consulta de fotometrías se puede realizar en las fichas técnicas o descargar a través de la página web www.illux.com.mx

REFLECTORES |

SOBREPONER EN PISO

Fabricadas en fundición de aluminio con difusor de vidrio templado.

LED CREE — Driver incluido integrado — IP 65 — 100 - 277 V~ — 30 000 h — 50/60 Hz

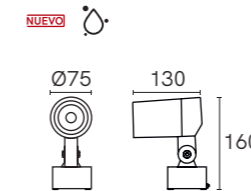

PL-7710.G

POTENCIA: 10 W
IRC: ≥80

K	lm	Ángulo de apertura
2 700	520	15°
3 000		23°
		38°

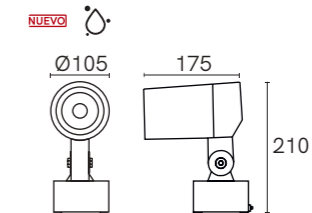

PL-7711.G

POTENCIA: 20 W
IRC: ≥80

K	lm	Ángulo de apertura
2 700	1 307	15°
3 000		23°
		38°

CONFIGURACIÓN DE CÓDIGO

PL-7710.G	27	15
	TEMPERATURA	ÁNGULO DE APERTURA
	27 2 700	15 15°
	30 3 000	23 23°
		38 38°

PL-7711.G	27	15
	TEMPERATURA	ÁNGULO DE APERTURA
	27 2 700	15 15°
	30 3 000	23 23°
		38 38°

ÁNGULO DE APERTURA

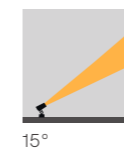

15°

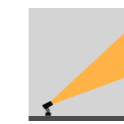

23°

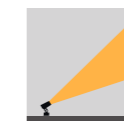

38°

ACCESORIOS PARA PL-7704.G Y PL-7705.G (NO INCLUIDOS)

PL-7700.G89125

PL-7700.G114150

ML-0500.Acc

ACCESORIO BRAZO DE MONTAJE

Fabricadas en fundición de aluminio.



NUEVO

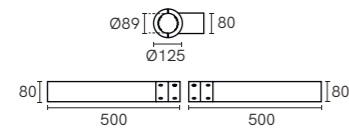

PL-7700.G89125

BRAZO DE MONTAJE PARA POSTE DE Ø89 MM INTERNO, Ø125 MM EXTERIOR, CON 2 BRAZOS DE 500 MM

INSTALACIÓN MÁXIMA DE 3 LUMINARIAS PL-7704 / PL-7705 / PL-7710 POR BRAZO



NUEVO

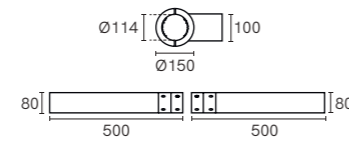

PL-7700.G114150

BRAZO DE MONTAJE PARA POSTE DE Ø114 MM INTERNO, Ø150 MM EXTERIOR, CON 2 BRAZOS DE 500 MM

INSTALACIÓN MÁXIMA DE 3 LUMINARIAS PL-7704 / PL-7705 / PL-7710 POR BRAZO
INSTALACIÓN MÁXIMA DE 2 LUMINARIAS PL-7711 POR BRAZO

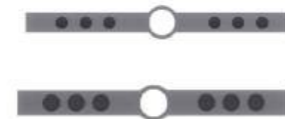

CONFIGURACIÓN DE CÓDIGO

PL-7700.G

89

125

DIÁMETRO INTERNO
89 89 mm

DIÁMETRO EXTERIOR
125 125 mm

PL-7700.G

114

150

DIÁMETRO INTERNO
114 114 mm

DIÁMETRO EXTERIOR
150 150 mm

- Incluye tornillos para montaje en poste.
- Luminarias y poste no incluidas.

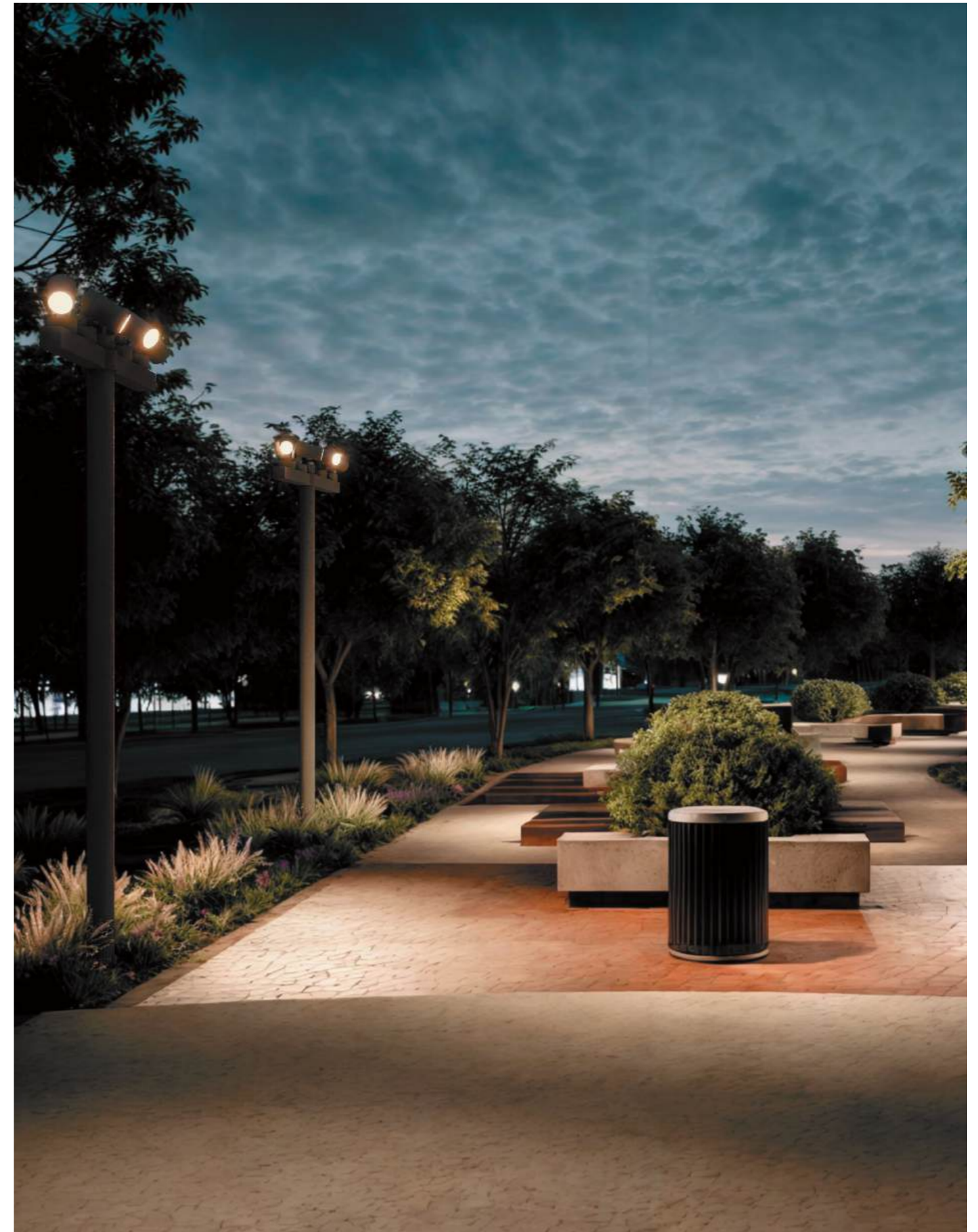

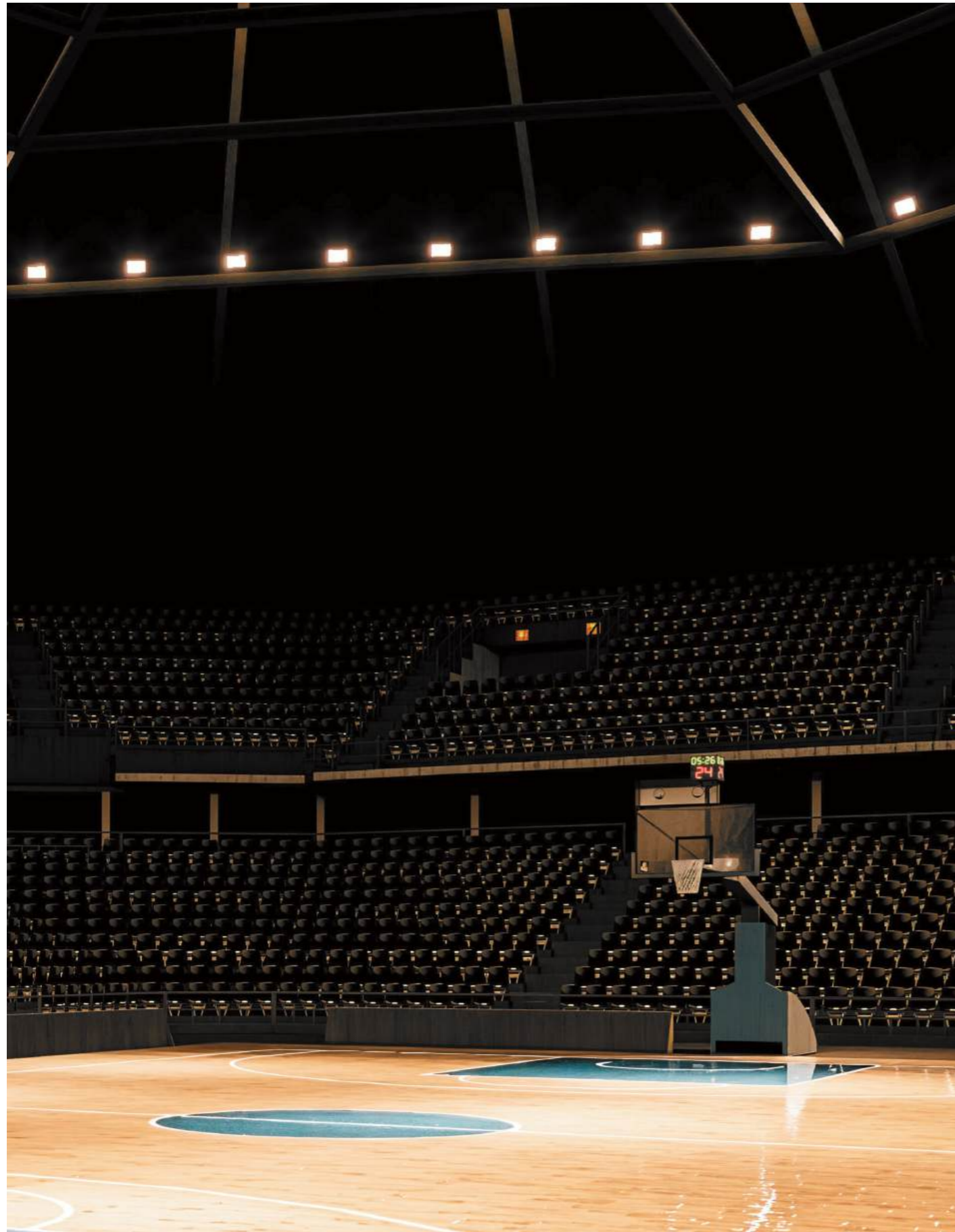

TOTEM I

SOBREPONER EN PISO

Fabricadas en fundición de aluminio y pc.

Phillips 5050 LED — Driver incluido integrado — IP 66 — 100 - 277 V~ — 50 000 h — 50/60 Hz



NUEVO

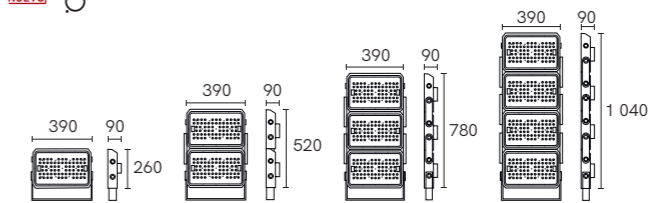

RL-87250.G

POTENCIA: 250 W
IRC: ≥70

K	lm	Ángulo de apertura
3 000	32 500	20°
4 000		40°
6 000		60°
		90°

CONFIGURACIÓN DE CÓDIGO

* AGREGAR OPCIÓN SÓLO SI SE REQUIERE.

RL-87	250	.G	30	20	*VS	
	INTERCONEXIÓN		TEMPERATURA DE COLOR	ÁNGULO DE APERTURA	ACCESORIO	
250	1 REFLECTOR		30 3 000	20 20°	VS VISERA	
500	2 REFLECTORES		40 4 000	40 40°		
750	3 REFLECTORES		60 6 000	60 60°		
1000	4 REFLECTORES			90 90°		

*DISPONIBLE CON VISERA

ÁNGULO DE APERTURA



• La consulta de fotometrías se puede realizar en las fichas técnicas o descargar a través de la página web www.illux.com.mx

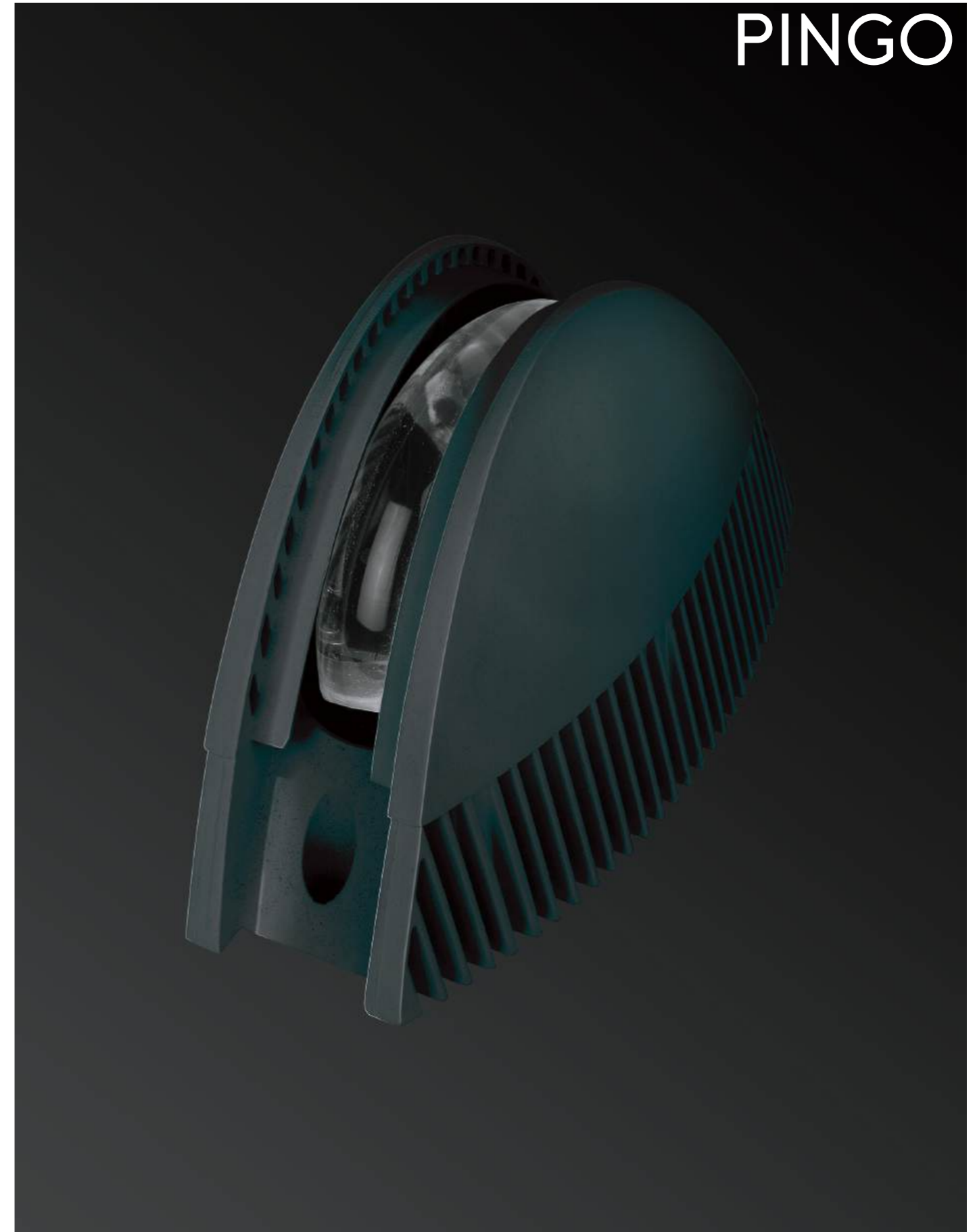

SOBREPONER EN TECHO O MURO

Fabricados en fundición de aluminio.

IP 66 — 100 - 277 V~ — 50 000 h — 50/60 Hz — FP 0.85

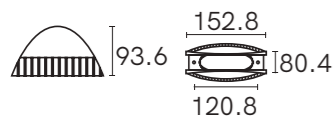

ML-3305

LÁMPARA: CREE-XP-G2
POTENCIA: 9 W
IRC: ≥80

K	lm	Ángulo de apertura
RGB		
3 000	120	180°
4 000		
5 000		

ACCESORIOS

DMX-3309

TENSIÓN:
100 - 277 V~
(incluye driver)

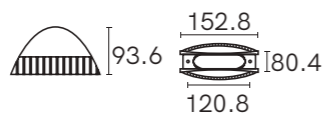

ML-3309

LÁMPARA: CREE-XP-G2
POTENCIA: 9 W
IRC: ≥80

K	lm	Ángulo de apertura
RGB		
3 000	120	180°
4 000		
5 000		

ZL-3309.100

POTENCIA: 100 W
ENTRADA: 24 V~
SALIDA: 100 - 277 V~
CORRIENTE: 0.33 A

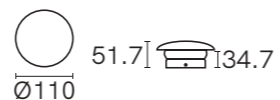
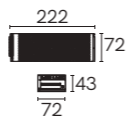

ML-3310

LÁMPARA: LUXEON-L1C1
POTENCIA: 8 W
IRC: ≥80

K	lm	Ángulo de apertura
RGB		
3 000	487	360°
4 000		

CONFIGURACIÓN DE CÓDIGO

ML-33	05.	B	RGB	ML-3310.	B	RGB	
ÁNGULO DE APERTURA		ACABADO	TEMPERATURA		ACABADO	TEMPERATURA	
05.	180°	B BLANCO	RGB	RGB	B BLANCO	RGB	
09.	360°	N NEGRO	30	3 000	N NEGRO	30	3 000
			40	4 000		40	4 000
			50	5 000			

ÁNGULOS DE APERTURA

ML-3305



180°

ML-3309



360°

ML-3310



360°

ESQUEMA DE CONEXIÓN DMX

SALIDA DE LÍNEA SIMPLE

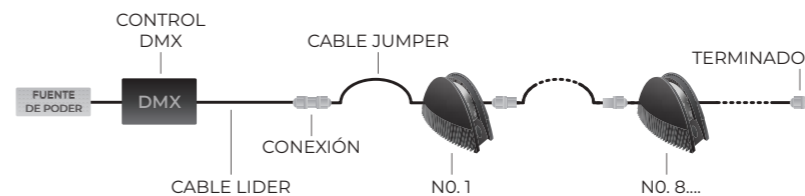

SALIDA DE LÍNEA MÚLTIPLE

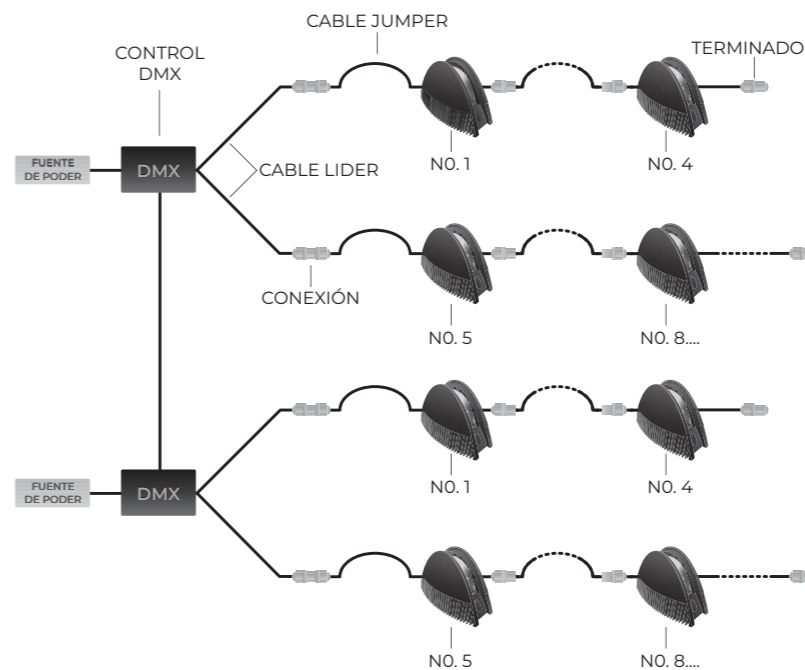

CONEXIÓN SIN IP

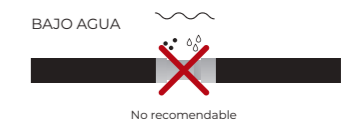

CONEXIÓN CON IP

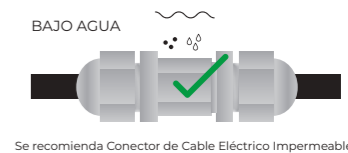
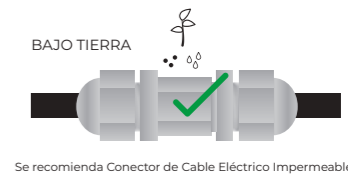
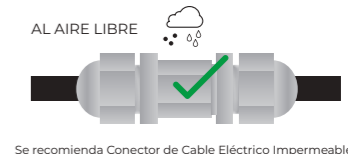

• La consulta de fotometrías se puede realizar en las fichas técnicas o descargar a través de la página web www.illux.com.mx



ESTATO |

SOBREPONER EN TECHO O MURO

Fabricados en fundición de aluminio.

IP 66 — 100 - 277 V~ — 50 000 h — 50/60 Hz

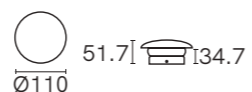
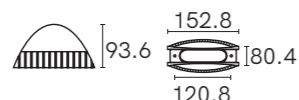
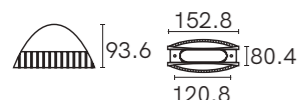

ML-3306

LED: CREE-XP-G2
POTENCIA: 6 W
IRC: ≥80

K	lm	Ángulo de apertura
3 000	375	180°
4 000		
5 000		

ML-3308

LED: CREE-XP-G2
POTENCIA: 9 W
IRC: ≥80

K	lm	Ángulo de apertura
3 000	450	360°
4 000	470	
5 000	564	

ML-3311

LED: CREE-XP-G2
POTENCIA: 8 W
IRC: ≥80

K	lm	Ángulo de apertura
3 000	1 080	360°
4 000		
5 000		

CONFIGURACIÓN DE CÓDIGO

ML-33	06.	B	IN	30
	ÁNGULO DE APERTURA	ACABADO	CONEXIÓN	TEMPERATURA
	06. 180°	B BLANCO	IN INDIVIDUAL	30 3 000
	08. 360°	N NEGRO	SE SERIE	40 4 000
				50 5 000

ML-3311.	B	IN	30
	ACABADO	CONEXIÓN	TEMPERATURA
	B BLANCO	IN INDIVIDUAL	30 3 000
	N NEGRO	SE SERIE	40 4 000
			50 5 000

ÁNGULOS DE APERTURA

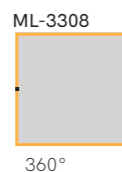

• La consulta de fotometrías se puede realizar en las fichas técnicas o descargar a través de la página web www.illux.com.mx

SOBREPONER EN TECHO O MURO

Fabricados en fundición de aluminio.

IP 66 — 100 - 277 V~ — 50 000 h — 50/60 Hz

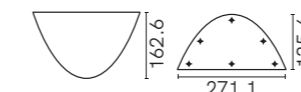

ML-3318

LÁMPARA: LED CREE
POTENCIA: 18 W
IRC: ≥80

K	lm	Ángulo de apertura
3 000	877	2°
4 000		
5 000		

• Proyección de luz a 30 m de altura.

CONFIGURACIÓN DE CÓDIGO

ML-3318	B	30
	ACABADO	TEMPERATURA
	B BLANCO	30 3 000
	N NEGRO	50 5 000

ÁNGULOS DE APERTURA

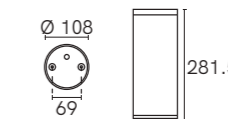
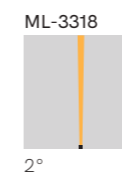

TL-3310

LÁMPARA: CREE XM-L
POTENCIA: 10 W
IRC: ≥80

K	lm	Ángulo de apertura
3 000	147	8°
4 000		

CONFIGURACIÓN DE CÓDIGO

TL-3310.	B	30
	ACABADO	TEMPERATURA
	B BLANCO	30 3 000
	N NEGRO	40 4 000

ÁNGULOS DE APERTURA



• La consulta de fotometrías se puede realizar en las fichas técnicas o descargar a través de la página web www.illux.com.mx

ESTATO |

SOBREPONER EN MURO O TECHO

Fabricados en aluminio y lente de vidrio óptico.

Lámpara PHILIP — 100 - 277 V~ — 50/60 Hz — FP ≥0.9



NOUEVO

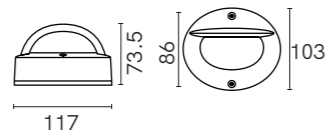

ML-3304

POTENCIA: 6.5 W
IRC: ≥80

K	lm	Ángulo de apertura
3 000	485	60°

CONFIGURACIÓN DE CÓDIGO

ML-3304. **B** **30**
ACABADO TEMPERATURA

B BLANCO 30 3 000
N NEGRO

ÁNGULOS DE APERTURA

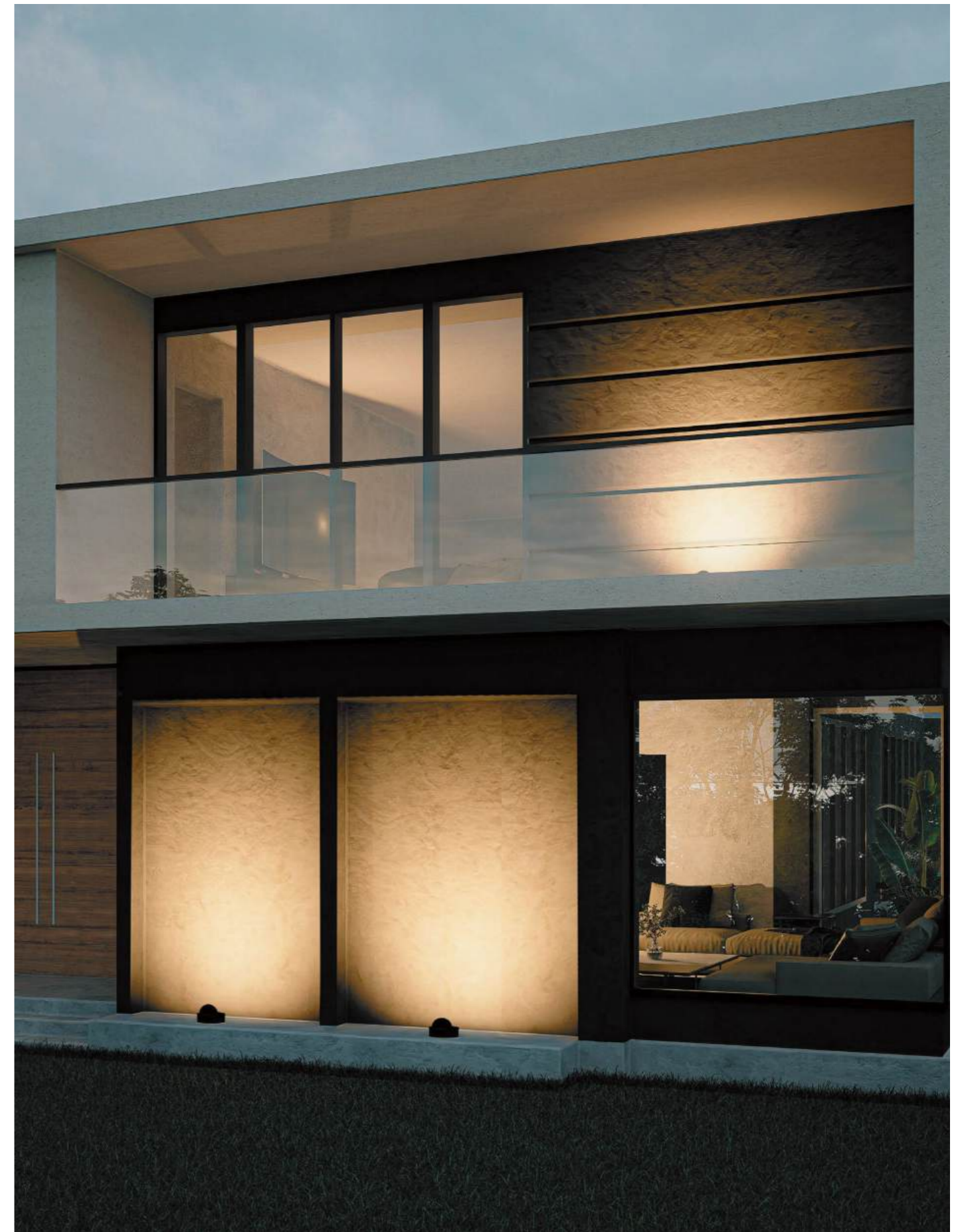
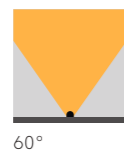

• La consulta de fotometrías se puede realizar en las fichas técnicas o descargar a través de la página web www.illux.com.mx

ESTATO |

SOBREPONER EN MURO O TECHO

Fabricados en aluminio con pantalla de PMMA.

Lámpara OSRAM COB — 100 - 277 V~ — 25 000 h — 50/60 Hz — FP 0.5

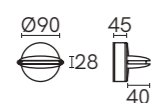

ML-2906

POTENCIA: 6 W
IP: 65
IRC: ≥80

K	lm	Ángulo de apertura
3 000	225	180°
4 000		
6 000		

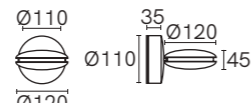

ML-2909

POTENCIA: 9 W
IP: 44
IRC: ≥80

K	lm	Ángulo de apertura
3 000	342	360°
4 000		
6 000		

CONFIGURACIÓN DE CÓDIGO

ML-29	06.	B	30
POTENCIA	ACABADO	TEMPERATURA	
06. 6 W	B BLANCO	30 3 000	
09. 9 W	N NEGRO	40 4 000	
		50 5 000	

ÁNGULOS DE APERTURA



• La consulta de fotometrías se puede realizar en las fichas técnicas o descargar a través de la página web www.illux.com.mx



The Strip by illux

5 mm		ML-0510.480 ✂ CADA 50 mm
8 mm		ML-0510.512 ✂ CADA 62.5 mm ML-0509.NE12027KIT ✂ CADA 500 mm / 60 LEDs
8 mm		
8 mm		ML-0511.60 ✂ CADA 125 mm / 8 LEDs
10 mm		ML-0511.120 ✂ CADA 66.66 mm / 8 LEDs
10 mm		ML-0511.210 ✂ CADA 38.46 mm / 8 LEDs
10 mm		ML-0511.240 ✂ CADA 33.33 mm / 8 LEDs
10 mm		ML-0512.120 ✂ CADA 66.7 mm
10 mm		ML-0512.240 ✂ CADA 33.3 mm
11.5 mm		ML-0521.60 KIT ✂ CADA 100 mm / 6 LEDs
11.5 mm		ML-0522.60 KIT ✂ CADA 500 mm / 30 LEDs
11.5 mm		ML-0522.120 ✂ CADA 500 mm / 60LEDs
13.6 mm		ML-0521.210 ✂ CADA 1 000 mm / 210 LEDs
18.2 mm		ML-0522.210 KIT ✂ CADA 1 000 mm / 210 LEDs

SOBREPONER EN MURO O TECHO

Fabricadas en PVC.

LED SMD 2835 — Requiere Driver — IP 20 — 24 V~ — 30 000 h — 60 Hz

SOBREPONER EN MURO O TECHO

Fabricadas en PVC.

LED SMD 2835 — Requiere Driver — IP 20 — 24 V~ — 30 000 h — 60 Hz

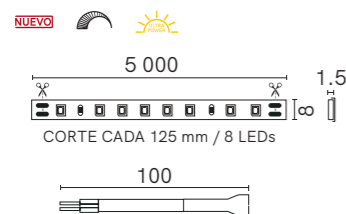

ML-0511.60

POTENCIA: 5 W/M / 25 W TOTAL
CORTE: CADA 125 MM / 8 LEDs
IRC: >90 R9 ●

K	lm	Ángulo de apertura
2 400	443 lm/m	135°
2 700	2 217 lm Total	
3 000		

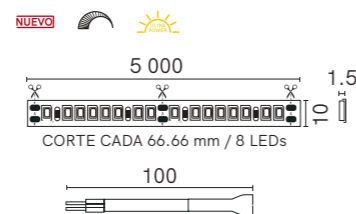

ML-0511.120

POTENCIA: 9 W/M / 45 W TOTAL
CORTE: CADA 66.66 MM / 8 LEDs
IRC: >90 R9 ●

K	lm	Ángulo de apertura
2 400	800 lm/m	135°
2 700	4 000 lm Total	
3 000		
4 000		

CONFIGURACIÓN DE CÓDIGO

ML-0511.	60	24
POTENCIA		TEMPERATURA
		24 2 400
		27 2 700
		30 3 000

ML-0511.	120	24
		TEMPERATURA
		24 2 400
		27 2 700
		30 3 000
		40 4 000

ÁNGULO DE APERTURA



ACCESORIOS INCLUIDOS EN EL KIT

CLIP-ML0510.08
(20 PZAS)



*USO SUGERIDO EN CARPINTERIAS Y PARA RESALTAR DETALLES

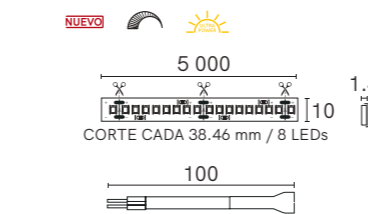

ML-0511.210

POTENCIA: 16 W/M / 80 W TOTAL
CORTE: CADA 38.46 MM / 8 LEDs
IRC: >90 R9 ●

K	lm	Ángulo de apertura
2 400	1 499 lm/m	135°
2 700	7 493 lm Total	
3 000		
4 000		

CONFIGURACIÓN DE CÓDIGO

ML-0511.210	24
	TEMPERATURA
	24 2 400
	27 2 700
	30 3 000
	40 4 000

ML-0511.240	27
	TEMPERATURA
	27 2 700
	30 3 000
	40 4 000

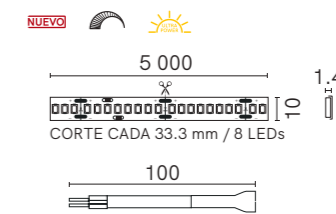

ML-0511.240

POTENCIA: 19 W/M / 95 W TOTAL
CORTE: CADA 33.3 MM / 8 LEDs
IRC: >90 R9 ●

K	lm	Ángulo de apertura
2 700	1 970 lm/m	135°
3 000	9 850 lm Total	
4 000		

CONFIGURACIÓN DE CÓDIGO

ÁNGULO DE APERTURA

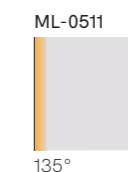

ACCESORIOS INCLUIDOS EN EL KIT

CLIP-ML0510.08
(20 PZAS)



*USO SUGERIDO EN APLICACIÓN DIRECTA EN PERFILES DE EMPOTRAR.

- La consulta de fotometrías se puede realizar en las fichas técnicas o descargar a través de la página web www.illux.com.mx
 - Compatible con perfiles de sobreponer, suspender, empotrar y esquina.
 - Compatible con driver [ZL-5830](#) | [ZL-5860](#) | [ZL-58100](#).
 - Compatible con driver atenuable [ZL-5830.DIM](#) | [ZL-5860.DIM](#) | [ZL-58100.DIM](#).
 - Compatible con driver DALI [ZL-5830.DALI](#) | [ZL-5860.DALI](#).
 - Compatible con driver 0-10V [ZL-5830.0-10V](#) | [ZL-5860.0-10V](#) | [ZL-58100.0-10V](#).

- La consulta de fotometrías se puede realizar en las fichas técnicas o descargar a través de la página web www.illux.com.mx
 - Compatible con perfiles de sobreponer, suspender, empotrar y esquina.
 - Compatible con driver [ZL-5830](#) | [ZL-5860](#) | [ZL-58100](#) | [ZL-58150](#) | [ZL-28200](#).
 - Compatible con driver atenuable [ZL-5830.DIM](#) | [ZL-5860.DIM](#) | [ZL-58100.DIM](#) | [ZL-58150.DIM](#).
 - Compatible con driver DALI [ZL-5830.DALI](#) | [ZL-5860.DALI](#).
 - Compatible con driver 0-10V [ZL-5830.0-10V](#) | [ZL-5860.0-10V](#) | [ZL-58100.0-10V](#) | [ZL-58150.0-10V](#).

SOBREPONER EN MURO O TECHO

Fabricadas en PVC.

LED COB — Requiere Driver — IP 20 — 24 V~ — 30 000 h — 60 Hz

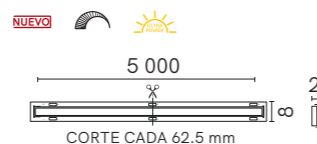
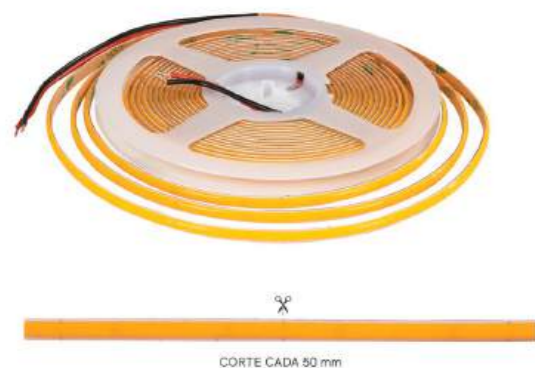

ML-0510.480

POTENCIA: 8 W/M / 40 W TOTAL
CORTE: CADA 50 MM
IRC: >90 R9 ●

K	lm	Ángulo de apertura
2 400	640 lm/m	135°
2 700	3 200 lm Total	
3 000		
4 000		

ML-0510.512

POTENCIA: 11 W/M / 55 W TOTAL
CORTE: CADA 62.5 MM
IRC: >90 R9 ●

K	lm	Ángulo de apertura
2 400	880 lm/m	135°
2 700	4 400 lm Total	
3 000		
4 000		

CONFIGURACIÓN DE CÓDIGO

ML-0510.	480	24
	POTENCIA	TEMPERATURA
480	40 W	24 2 400
512	55 W	27 2 700
		30 3 000
		40 4 000

ÁNGULO DE APERTURA

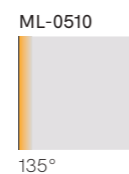

*USO SUGERIDO EN CARPINTERIAS Y PARA RESALTAR DETALLES

- La consulta de fotometrías se puede realizar en las fichas técnicas o descargar a través de la página web www.illux.com.mx
 - Compatible con perfiles de sobreponer, suspender, empotrar y esquina.
 - Compatible con driver [ZL-5830](#) | [ZL-5860](#) | [ZL-58100](#).
 - Compatible con driver atenuable [ZL-5830.DIM](#) | [ZL-5860.DIM](#) | [ZL-58100.DIM](#).
 - Compatible con driver DALI [ZL-5830.DALI](#) | [ZL-5860.DALI](#).
 - Compatible con driver 0-10V [ZL-5830.0-10V](#) | [ZL-5860.0-10V](#) | [ZL-58100.0-10V](#).

TIRA LED MAX |

SOBREPONER EN MURO O TECHO

Fabricadas en PVC.

LED SMD 2835 — Requiere Driver — IP 20 — 24 V~ — 30 000 h — 60 Hz

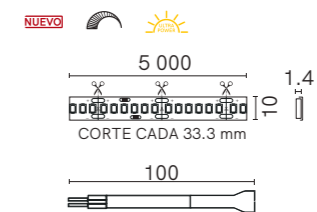
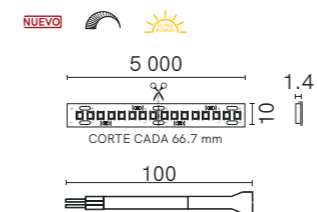
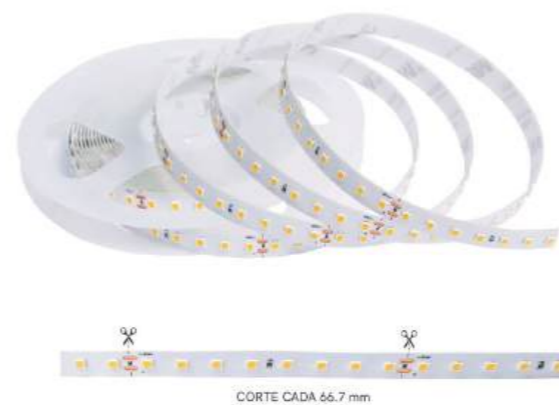

ML-0512.120

POTENCIA: 6 W/M / 30 W TOTAL
CORTE: CADA 66.7 MM
IRC: >90 R9 > 50 ●

K	lm	Ángulo de apertura
2 700	700 lm/m	135°
3 000	3 500 lm Total	
4 000		

ML-0512.240

POTENCIA: 13 W/M / 65 W TOTAL
CORTE: CADA 33.3 MM
IRC: >90 R9 > 50 ●

K	lm	Ángulo de apertura
2 700	1 600 lm/m	135°
3 000	8 000 lm Total	
4 000		

CONFIGURACIÓN DE CÓDIGO

ML-0512.	120	27
	POTENCIA	TEMPERATURA
120	30 W	27 2 700
240	65 W	30 3 000
		40 4 000

ÁNGULO DE APERTURA

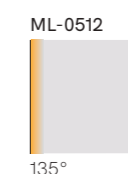

- La consulta de fotometrías se puede realizar en las fichas técnicas o descargar a través de la página web www.illux.com.mx
 - Compatible con perfiles de sobreponer, suspender, empotrar y esquina.
 - Compatible con driver [ZL-5830](#) | [ZL-5860](#) | [ZL-58100](#).
 - Compatible con driver atenuable [ZL-5830.DIM](#) | [ZL-5860.DIM](#) | [ZL-58100.DIM](#).
 - Compatible con driver DALI [ZL-5830.DALI](#) | [ZL-5860.DALI](#).
 - Compatible con driver 0-10V [ZL-5830.0-10V](#) | [ZL-5860.0-10V](#) | [ZL-58100.0-10V](#).

SOBREPONER EN MURO O TECHO

Fabricadas en PVC.

LED SMD 2835 — Requiere Driver — IP 65 — 24 V~ — 30 000 h — 60 Hz

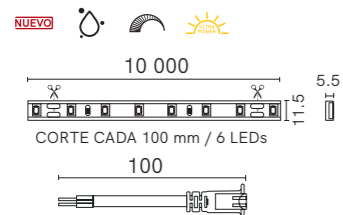

ML-0521.60

POTENCIA: 6 W/M / 60 W TOTAL
CORTE: CADA 100 MM / 6 LEDS
IRC: >90 R9 ●

K	lm	Ángulo de apertura
2 400	360 lm/m	135°
2 700	3 600 lm Total	

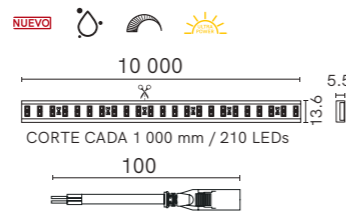

ML-0521.210

POTENCIA: 15 W/M / 150 W TOTAL
CORTE: CADA 1 000 MM / 210 LEDS
IRC: >90 R9 ●

K	lm	Ángulo de apertura
2 400	1 471 lm/m	135°
2 700	14 700 lm Total	

ACCESORIOS INCLUIDOS EN EL KIT ML-0521.60



ACCESORIOS INCLUIDOS EN EL KIT ML-0521.210



CONFIGURACIÓN DE CÓDIGO

ML-0521.	60	24
POTENCIA	60 60 W	24 2 400
TEMPERATURA	210 150 W	27 2 700

ÁNGULOS DE APERTURA

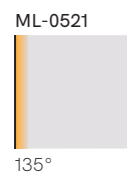

135°

*USO SUGERIDO EN ESCALERAS Y JARDINERAS.

- La consulta de fotometrías se puede realizar en las fichas técnicas o descargar a través de la página web www.illux.com.mx
 - Compatible con driver ZL-58150 | ZL-58300 | ZL-5830.67 | ZL-5860.67 | ZL-58100.67.
 - Compatible con driver atenuable ZL-58150.DIM | ZL-58300.DIM | ZL-5830.DIM67 | ZL-5860.DIM67 | ZL-58100.DIM67.
 - Compatible con driver DALI ZL-5830.DALI67 | ZL-5860.DALI67 | ZL-58100.DALI67 | ZL-58150.DALI67 | ZL-58300.DALI67.
 - Compatible con driver 0-10V ZL-58300.0-10V | ZL-5830.0-10V67 | ZL-5860.0-10V67 | ZL-58100.0-10V67.

SOBREPONER EN MURO O TECHO

Fabricadas en PVC.

LED SMD 2835 — IP 65 — 127 V~ — 30 000 h — 60 Hz

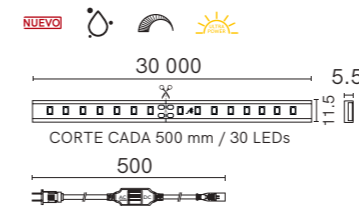

ML-0522.60 KIT

POTENCIA: 6 W/M / 180 W TOTAL
CORTE: CADA 500 MM / 30 LEDS
IRC: >90 R9 ●

K	lm	Ángulo de apertura
2 400	360 lm/m	135°
3 000	10 800 lm Total	

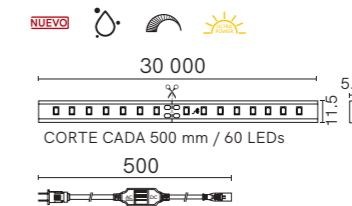

ML-0522.120 KIT

POTENCIA: 10 W/M / 300 W TOTAL
CORTE: CADA 500 MM / 60 LEDS
IRC: >90 R9 ●

K	lm	Ángulo de apertura
2 400	630 lm/m	135°
3 000	18 900 lm Total	

CONFIGURACIÓN DE CÓDIGO

ML-0522.	60	24	KIT
POTENCIA	60 180 W	24 2 400	
TEMPERATURA			

ÁNGULOS DE APERTURA

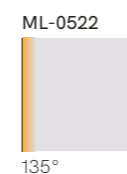

135°

*USO SUGERIDO EN FACHADAS O PARA RESALTAR DETALLES.

- La consulta de fotometrías se puede realizar en las fichas técnicas o descargar a través de la página web www.illux.com.mx

SOBREPONER EN MURO O TECHO

Fabricadas en PVC.

LED SMD 2835 — IP 65 — 127 V~ — 30 000 h — 60 Hz



CORTE CADA 1 000 mm / 210 LEDs

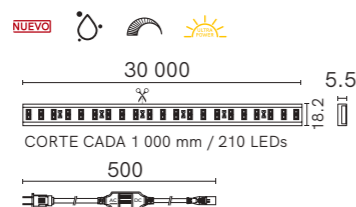

ML-0522.210 KIT

POTENCIA: 15 W/M / 450 W TOTAL
CORTE: CADA 1 000 MM / 210 LEDS
IRC: >90 R9 ●

K	lm	Ángulo de apertura
2 400	1 000 lm/m 30 000 lm Total	135°

CONFIGURACIÓN DE CÓDIGO ÁNGULOS DE APERTURA

ML-0522. 210 24 KIT

POTENCIA	TEMPERATURA
210 450 W	24 2 400 27 2 700

ML-0522

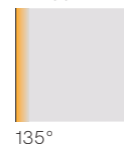

ACCESORIOS INCLUIDOS EN EL KIT ML-0521.120 KIT



*USO SUGERIDO EN FACHADAS O PARA RESALTAR DETALLES.

• La consulta de fotometrías se puede realizar en las fichas técnicas o descargar a través de la página web www.illux.com.mx

SOBREPONER EN MURO O TECHO

Fabricadas en PVC.

LED SMD 2835 — IP 65 — 24 V~ — 30 000 h — 60 Hz



CORTE CADA 500 mm / 60 LEDs

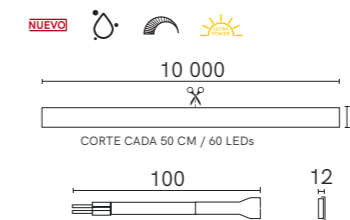

ML-0509.NE12027KIT

POTENCIA: 9 W/M / 90 W TOTAL
CORTE: CADA 500 MM / 60 LEDS
IRC: >90 R9 ●

K	lm
2 700	580 lm/m 5 800 lm Total

ACCESORIOS INCLUIDOS EN EL KIT ML-0521.120 KIT



*USO SUGERIDO PARA RESALTAR DETALLES, EN ESPEJOS, JARDINES, CAJILLOS CURVOS, ZOCLOS, FACHADAS Y PARA EXTERIOR

- La consulta de fotometrías se puede realizar en las fichas técnicas o descargar a través de la página web www.illux.com.mx
- Compatible con driver ZL-5830 | ZL-5860 | ZL-58100 | ZL-58150 | ZL-5830.67 | ZL-5860.67 | ZL-58100.67.
- Compatible con driver atenuable ZL-5830.DIM | ZL-5860.DIM | ZL-58100.DIM | ZL-5830.DIM67 | ZL-5860.DIM67 | ZL-58100.DIM67.
- Compatible con driver DALI ZL-5830.DALI67 | ZL-5860.DALI67 | ZL-58100.DALI67 | ZL-58150.DALI67 | ZL-58300.DALI67.
- Compatible con driver 0-10V ZL-5830.0-10V67 | ZL-5860.0-10V67 | ZL-58100.0-10V67.

ACCESORIOS PARA TIRA LED

ML-0511 / ML-0512

Incluidos en el KIT para ML-0511.60 / ML-0511.120

CLIP-ML0510.08: Clip de sujeción + 1 tornillo, 8 mm. (20 pzas)

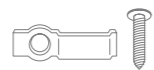

Incluidos en el KIT para ML-0511.210 / ML-0511.240 y ML-0512.120 / ML-0512.240

CLIP-ML0510.10: Clip de sujeción + 1 tornillo, 10 mm (20 pzas).



Accesorios adicionales, se venden por separado.

CC-ML0510.08: Interconector TIRA LED a DRIVER para ML-0511.60 / ML-0511.120

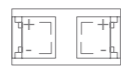

CC-ML0510.10: Interconector TIRA LED a DRIVER para ML-0511.210 / ML-0511.240 y ML-0512.120 / ML-0512.240

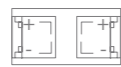

CD-ML0510.08: Interconector TIRA LED a TIRA LED para ML-0511.60 / ML-0511.120



CD-ML0510.10: Interconector TIRA LED a TIRA LED para ML-0511.210 / ML-0511.240 y ML-0512.120 / ML-0512.240



CDE-ML0510.08:

Cable interconector TIRA LED a TIRA LED en esquina, 15 cm para ML-0511.60 / ML-0511.210



CDE-ML0510.10: Cable interconector TIRA LED a TIRA LED en esquina, 15 cm para ML-0511.210 / ML-0511.240



ML-0521

Incluidos en el KIT para ML-0521.60

CC-ML0520: Cable de corriente TIRA LED a driver con tubo termoencogible y grapas de presión. (1 pza)

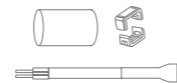

CD-ML0520: Interconector tira a tira con tubo termoencogible y grapas de presión. (2 pzas)

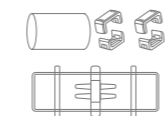

TF-ML0520:

Tapa final para tira LED. (5 pzas)



CLIP-ML0520: Clips de sujeción con tornillos. (45 pzas)



ML-0521.210

Incluidos en el KIT para ML-0521.210

CC-ML0521: Cable corriente tira a driver con interconector H y tubo termoencogible. (1 pza)

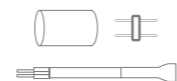

CD-ML0521: Interconector tira a tira con tubo termoencogible y grapas de presión. (2 pzas)



TF-ML0521:

Tapa final para tira LED. (5 pzas)



CLIP-ML0521: Clips de sujeción con tornillos. (45 pzas)



ML-0521

Accesorios adicionales, se venden por separado.



PG-ML0520:

Pegamento para tira LED.

ACCESORIOS PARA TIRA LED

ML-0521.60 / ML-0521.210

Accesorios adicionales, se venden por separado.

ML-0500.Acc: Conector rápido IP 65, 2 pines, cable 5-9 mm, negro.



ML-0522 KIT

Incluidos en el KIT para ML-0522.60 / ML-0522.120

CC-ML0520.E: Convertidor de corriente 127 V~ con interconector H y tubo termoencogible. (3 pzas)

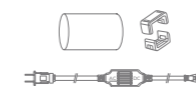

CD-ML0520: Interconector H y tubo termoencogible. (5 pzas)

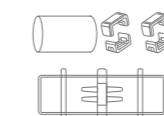

TF-ML0520:

Tapa final para tira LED. (10 pzas)



CLIP-ML0520: Clips de sujeción con tornillos. (90 pzas)



Incluidos en el KIT para ML-0522.210

CC-ML0521.E: Convertidor de corriente 127 V~ con interconector H y tubo termoencogible. (3 pzas)

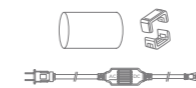

Incluidos en el KIT para ML-0522.210

CD-ML0521: Interconector H y tubo termoencogible. (5 pzas)



TF-ML0521:

Tapa final para tira LED. (10 pzas)



CLIP-ML0521: Clips de sujeción con tornillos. (90 pzas)



ML-0522 KIT

Accesorios adicionales, se venden por separado.

PG-ML0520: Pegamento para tira LED.

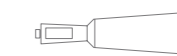

ML-0500.Acc: Conector rápido IP 65, 2 pines, cable 5-9 mm, negro.



ML-0509.NE12027KIT

Incluidos en el KIT

CC-ML0509: Cable de corriente TIRA LED a driver + 1 tubo termoencogible, 1 interconector H para TIRA LED. (2 pzas)

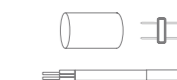

CD-ML0509: Interconector TIRA LED a TIRA LED + 1 tubo termoencogible, 1 interconector H para TIRA LED. (5 pzas)



TF-ML0509:

Tapa final para tira LED. (10 pzas)



CLIP-ML0509: Clips de sujeción + 2 tornillos. (45 pzas)



ML-0509.NE12027KIT

Accesorios adicionales, se venden por separado.

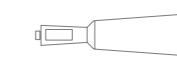

PG-ML0520:

Pegamento para tira LED.

ML-0500.Acc: Conector rápido IP 65, 2 pines, cable 5-9 mm, negro.

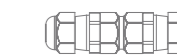

DRIVERS PARA TIRA LED USO INTERIOR

COMPATIBLE CON TIRA LED DE 24 V~

ZL-5830

POTENCIA: 30 W
 ENTRADA: 100 - 277 V~
 SALIDA: 24 V_m MÁX
 CORRIENTE: 0.30 - 0.10 A
 IP: 20 FP: >0.9
 1 250 mA 50/60 Hz

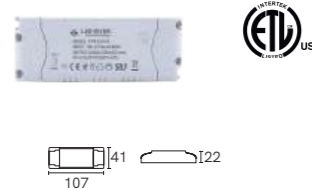

ZL-5860

POTENCIA: 60 W
 ENTRADA: 100 - 277 V~
 SALIDA: 24 V_m MÁX
 CORRIENTE: 0.60 - 0.21 A
 IP: 20 FP: >0.9
 2 500 mA 50/60 Hz

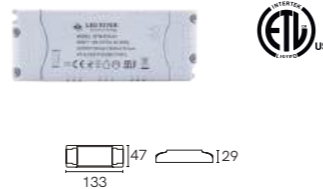

ZL-58100

POTENCIA: 100 W
 ENTRADA: 100 - 277 V~
 SALIDA: 24 V_m MÁX
 CORRIENTE: 1.00 - 0.36 A
 IP: 20 FP: >0.9
 4 200 mA 50/60 Hz

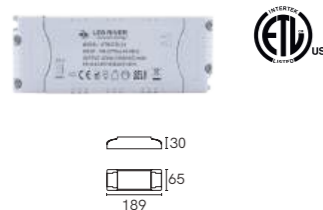

ATENUABLE TRIAC COMPATIBLE CON TIRA LED DE 24 V~

ZL-5830.DIM

POTENCIA: 30 W
 ENTRADA: 90 - 130 V~
 SALIDA: 24 V_m MÁX
 CORRIENTE: 0.33 - 0.23 A
 IP: 20 FP: >0.9
 1 250 mA 50/60 Hz



ZL-5860.DIM

POTENCIA: 60 W
 ENTRADA: 90 - 130 V~
 SALIDA: 24 V_m MÁX
 CORRIENTE: 0.66 - 0.46 A
 IP: 20 FP: >0.9
 2 500 mA 50/60 Hz



ZL-58100.DIM

POTENCIA: 100 W
 ENTRADA: 90 - 130 V~
 SALIDA: 24 V_m MÁX
 CORRIENTE: 1.11 - 0.76 A
 IP: 20 FP: >0.9
 4 200 mA 50/60 Hz

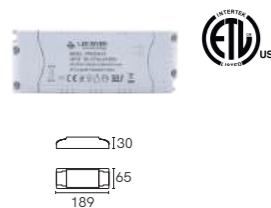

ATENUABLE 0-10 V~ COMPATIBLE CON TIRA LED DE 24 V~

ZL-5830.0-10V

POTENCIA: 30 W
 ENTRADA: 100 - 277 V~
 SALIDA: 24 V_m MÁX
 CORRIENTE: 0.30 - 0.10 A
 IP: 20 FP: >0.9
 1 250 mA 50/60 Hz

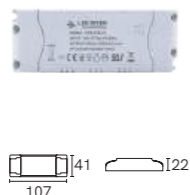

ZL-5860.0-10V

POTENCIA: 60 W
 ENTRADA: 100 - 277 V~
 SALIDA: 24 V_m MÁX
 CORRIENTE: 0.60 - 0.21 A
 IP: 20 FP: >0.9
 2 500 mA 50/60 Hz

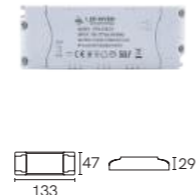

DRIVERS PARA TIRA LED USO INTERIOR

ATENUABLE DALI COMPATIBLE CON TIRA LED DE 24 V~

ZL-5830.DALI

POTENCIA: 30 W
 ENTRADA: 100 - 277 V~
 SALIDA: 24 V_m MÁX
 CORRIENTE: 0.30 - 0.10 A
 IP: 20 FP: >0.9
 1 250 mA 50/60 Hz



ZL-5860.DALI

POTENCIA: 60 W
 ENTRADA: 100 - 277 V~
 SALIDA: 24 V_m MÁX
 CORRIENTE: 0.60 - 0.21 A
 IP: 20 FP: >0.9
 2 500 mA 50/60 Hz

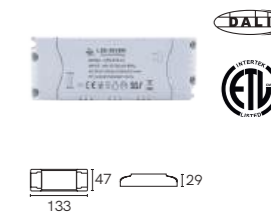

DRIVERS PARA TIRA LED USO EXTERIOR

COMPATIBLE CON TIRA LED DE 24 V~

ZL-58150

POTENCIA: 150 W
 ENTRADA: 100 - 277 V~
 SALIDA: 24 V_m MÁX
 CORRIENTE: 1.50 - 0.54 A
 IP: 67 FP: >0.9
 6 250 mA 50/60 Hz



ZL-58300

POTENCIA: 300 W
 ENTRADA: 100 - 277 V~
 SALIDA: 24 V_m MÁX
 CORRIENTE: 3.00 - 1.08 A
 IP: 67 FP: >0.9
 12 500 mA 50/60 Hz



ATENUABLE TRIAC COMPATIBLE CON TIRA LED DE 24 V~

ZL-58150.DIM

POTENCIA: 150 W
 ENTRADA: 100 - 277 V~
 SALIDA: 24 V_m MÁX
 CORRIENTE: 1.50 - 0.54 A
 IP: 67 FP: >0.9
 6 250 mA 50/60 Hz

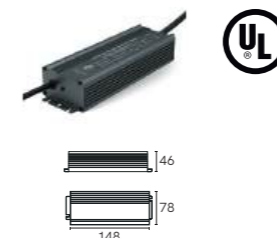

ZL-58300.DIM

POTENCIA: 300 W
 ENTRADA: 100 - 277 V~
 SALIDA: 24 V_m MÁX
 CORRIENTE: 3.00 - 1.08 A
 IP: 67 FP: >0.9
 6 250 mA 50/60 Hz

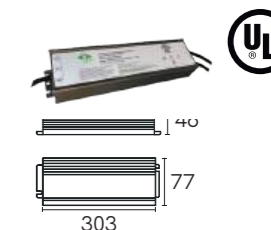

ATENUABLE 0-10 V~ COMPATIBLE CON TIRA LED DE 24 V~

ZL-58150.0-10V

POTENCIA: 150 W
 ENTRADA: 110 - 277 V~
 SALIDA: 24 V_m MÁX
 CORRIENTE: 1.36 - 0.54 A
 IP: 67 FP: >0.9
 6 250 mA 50/60 Hz



ZL-58300.0-10V

POTENCIA: 300 W
 ENTRADA: 110 - 277 V~
 SALIDA: 24 V_m MÁX
 CORRIENTE: 2.72 - 1.08 A
 IP: 67 FP: >0.9
 12 500 mA 50/60 Hz



• Los drivers deben estar en un registro para que puedan respirar.

• Los drivers deben estar en un registro para que puedan respirar.

IP 67 COMPATIBLE CON TIRA LED DE 24 V~

ZL-5830.67

POTENCIA: 30 W
 ENTRADA:
 100 - 277 V~
 SALIDA: 24 V_m
 CORRIENTE:
 0.30 - 0.10 A
 IP: 67 FP: >0.9
 1 250 mA 50/60 Hz

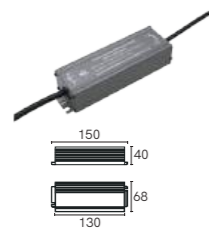

ZL-5860.67

POTENCIA: 60 W
 ENTRADA:
 100 - 277 V~
 SALIDA: 24 V_m
 CORRIENTE:
 0.60 - 0.21 A
 IP: 67 FP: >0.9
 2 500 mA 50/60 Hz

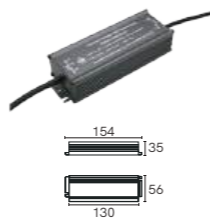

ZL-58100.67

POTENCIA: 100 W
 ENTRADA:
 100 - 277 V~
 SALIDA: 24 V_m
 CORRIENTE:
 0.10 - 0.36 A
 IP: 67 FP: >0.9
 4 170 mA 50/60 Hz

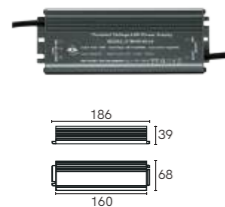

ATENUABLE TRIAC IP 67 COMPATIBLE CON TIRA LED DE 24 V~

ZL-5830.DIM67

POTENCIA: 30 W
 ENTRADA:
 90 - 130 V~
 SALIDA: 24 V_m
 CORRIENTE:
 0.33 - 0.23 A
 IP: 67 FP: >0.9
 1 250 mA 50/60 Hz

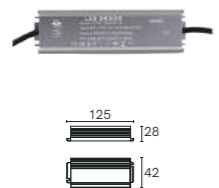

ZL-5860.DIM67

POTENCIA: 60 W
 ENTRADA: 90 - 130 V~
 SALIDA: 24 V_m
 CORRIENTE:
 0.66 - 0.46 A
 IP: 67 FP: >0.9
 2 500 mA 50/60 Hz

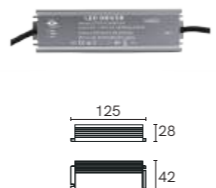

ZL-58100.DIM67

POTENCIA: 100 W
 ENTRADA:
 90 - 130 V~
 SALIDA: 24 V_m
 CORRIENTE:
 1.11 - 0.76 A
 IP: 67 FP: >0.9
 4 170 mA 50/60 Hz

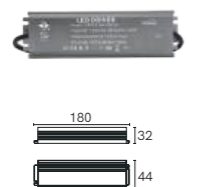

ATENUABLE 0-10 V~ IP 67 COMPATIBLE CON TIRA LED DE 24 V~

ZL-5830.0-10V67

POTENCIA: 30 W
 ENTRADA:
 100 - 277 V~
 SALIDA: 24 V_m MÁX
 CORRIENTE:
 0.30 - 0.10 A
 IP: 67 FP: >0.9
 1 250 mA 50/60 Hz

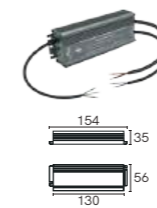

ZL-5860.0-10V67

POTENCIA: 60 W
 ENTRADA:
 100 - 277 V~
 SALIDA: 24 V_m MÁX
 CORRIENTE:
 0.60 - 0.21 A
 IP: 67 FP: >0.9
 2 500 mA 50/60 Hz

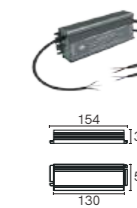

ZL-58100.0-10V67

POTENCIA: 100 W
 ENTRADA:
 100 - 277 V~
 SALIDA: 24 V_m MÁX
 CORRIENTE:
 1.00 - 0.36 A
 IP: 67 FP: >0.9
 4 170 mA 50/60 Hz

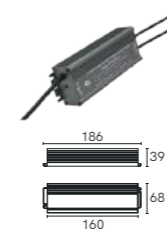

ATENUABLE DALI IP 67 COMPATIBLE CON TIRA LED DE 24 V~

ZL-5860.DALI67

POTENCIA: 60 W
 ENTRADA:
 100 - 277 V~
 SALIDA: 24 V_m MÁX
 CORRIENTE:
 0.60 - 0.21 A
 IP: 67 FP: >0.9
 2 500 mA 50/60 Hz

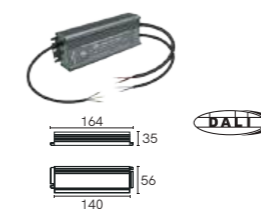

ZL-58100.DALI67

POTENCIA: 100 W
 ENTRADA:
 100 - 277 V~
 SALIDA: 24 V_m MÁX
 CORRIENTE:
 1.00 - 0.36 A
 IP: 67 FP: >0.9
 4 170 mA 50/60 Hz

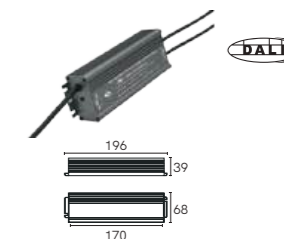

ZL-58150.DALI

POTENCIA: 150 W
 ENTRADA:
 110 - 277 V~
 SALIDA: 24 V_m MÁX
 CORRIENTE:
 1.36 - 0.54 A
 IP: 67 FP: >0.9
 6 250 mA 50/60 Hz

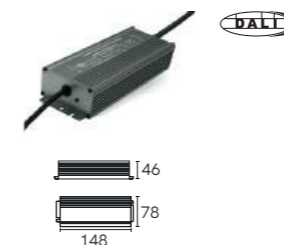

ZL-58300.DALI

POTENCIA: 300 W
 ENTRADA:
 110 - 277 V~
 SALIDA: 24 V_m MÁX
 CORRIENTE:
 2.72 - 1.08 A
 IP: 67 FP: >0.9
 12 500 mA 50/60 Hz

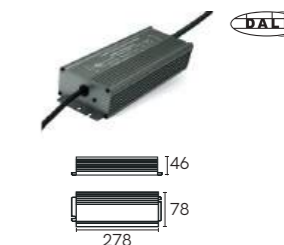

• Los drivers deben estar en un registro para que puedan respirar.

• Los drivers deben estar en un registro para que puedan respirar.

CABINET LIGHT |

SENSOR PARA PUERTAS, GABINETES Y CAJONES

Fabricada en PC.

CABINET LIGHT es un sistema de iluminación inteligente diseñado para gabinetes, estantes, armarios y cocinas. Combina sensores de puerta y controles táctiles que activan las tiras LED de forma automática o manual, optimizando el consumo energético y ofreciendo una experiencia moderna y funcional. Su diseño modular y fácil instalación lo hacen ideal para proyectos decorativos y prácticos. Compatible con tiras LED IP 20, destaca por su eficiencia, versatilidad y confort visual gracias a su función de atenuación suave.

COMPONENTES

Control Maestro ON/OFF (CM-58100.A): Interruptor central táctil que permite apagar o encender todas las tiras LED conectadas con un solo toque. Ideal para controlar toda la iluminación del sistema desde un único punto.

Control Individual (CI-58100.A): Interruptor táctil individual que controla una sola tira LED. Permite encender o apagar de manera específica cada sección de luz según las necesidades.

Sensor Individual (SE-58100.1N): Sensor de sobreponer diseñado para puertas o cajones. Detecta la apertura y enciende automáticamente la tira LED correspondiente. Al cerrar, apaga la luz para optimizar el consumo energético.

Sensor Doble (SE-58100.2N): Sensor de sobreponer que controla dos puertas o cajones al mismo tiempo. Activa la iluminación al abrir y la apaga al cerrar, ofreciendo una solución eficiente para espacios más grandes.

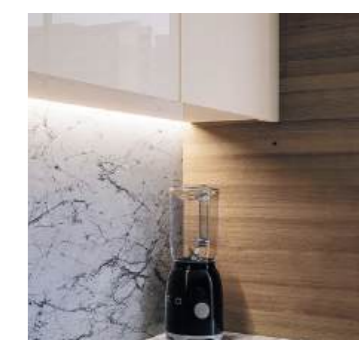
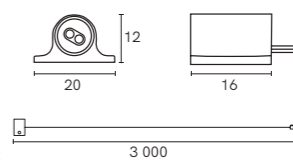
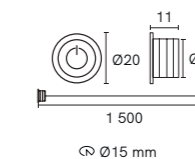

CC-58100.B
Cable de corriente con clavija



ZL-5860.CL
Driver LED 60 W Cabinet Light



CB-58100.B10
Cable conector macho/hembra



ZL-58100.CL
Driver LED 100 W Cabinet Light



Datos técnicos

Atenuable: No aplica
Driver: Incluido (60 W / 100 W)
Horas de vida: 50 000 h
Lámpara: No incluida
Corriente de entrada: 110 - 277 V~

Corriente de salida: 24 V~ 2 500 mAh
Frecuencia: 50/60 Hz
Temperatura de operación: 80 °C
Consumo: 0.06 kWh / 0.10 kWh
FP: 0.95

- Accesorios adicionales de se venden por separado.
- Consulta ficha técnica para mayor información.

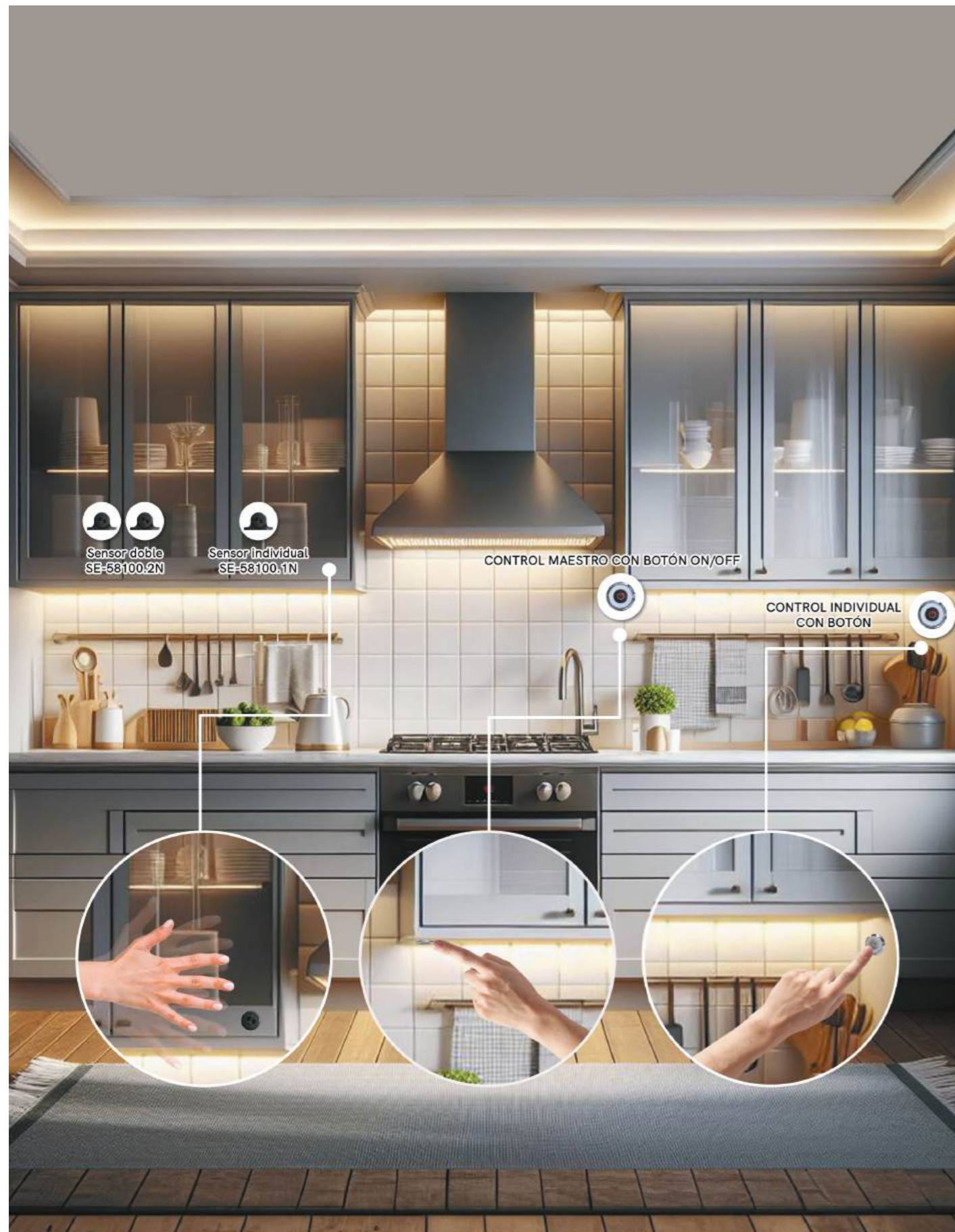

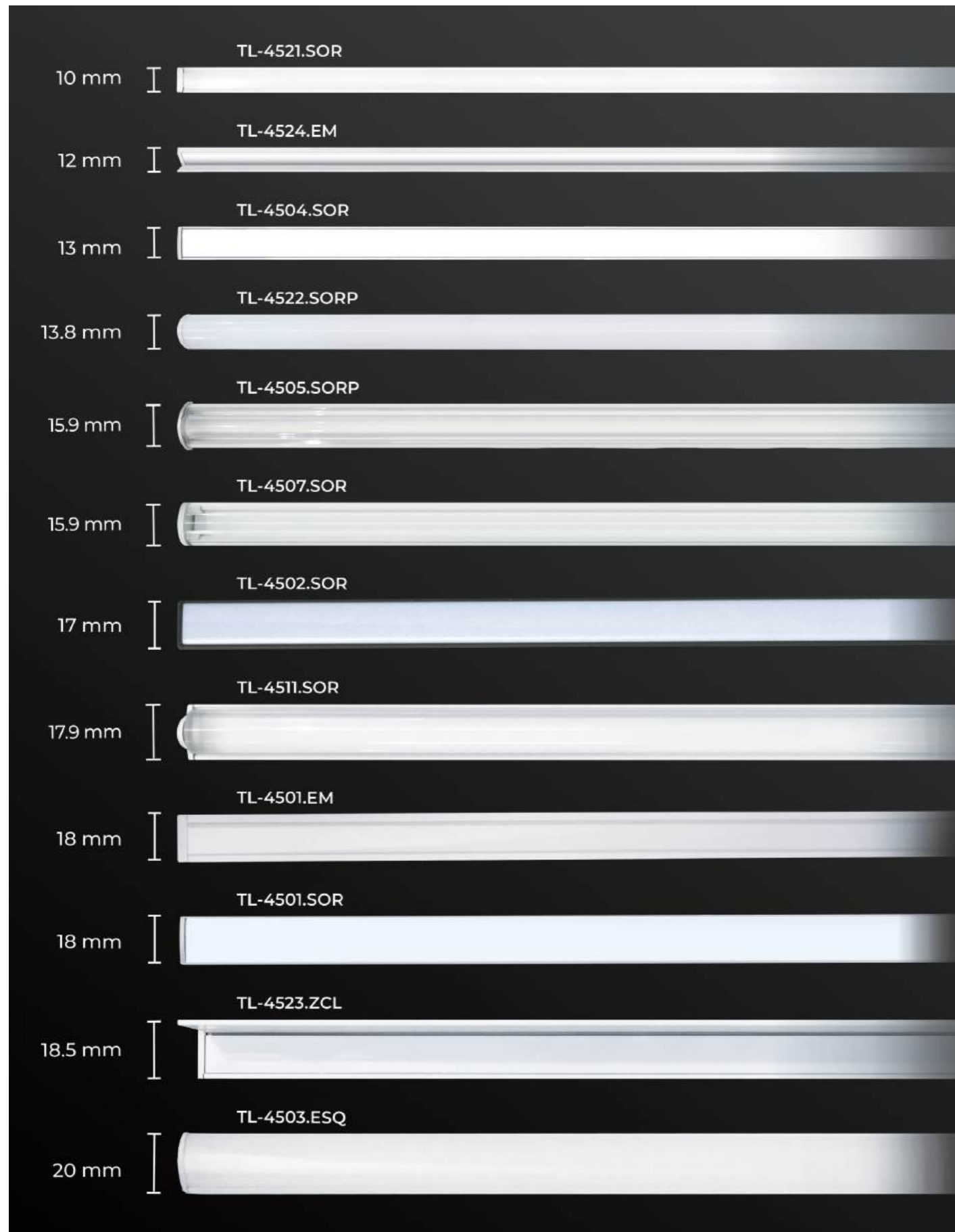



CUBIERTA TRANSPARENTE

transferencia de luz
del 90-95%

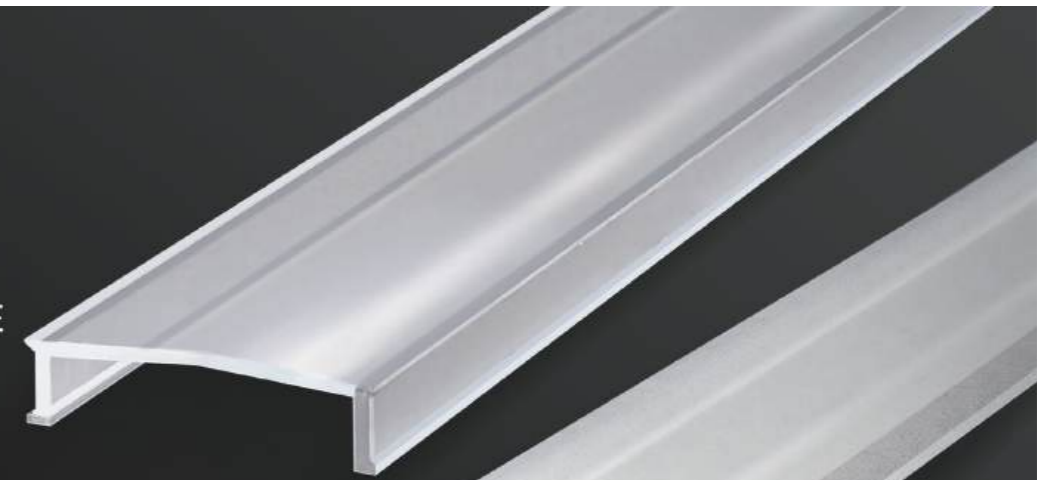

CUBIERTA DIFUSA

transferencia de luz
del 70-80%

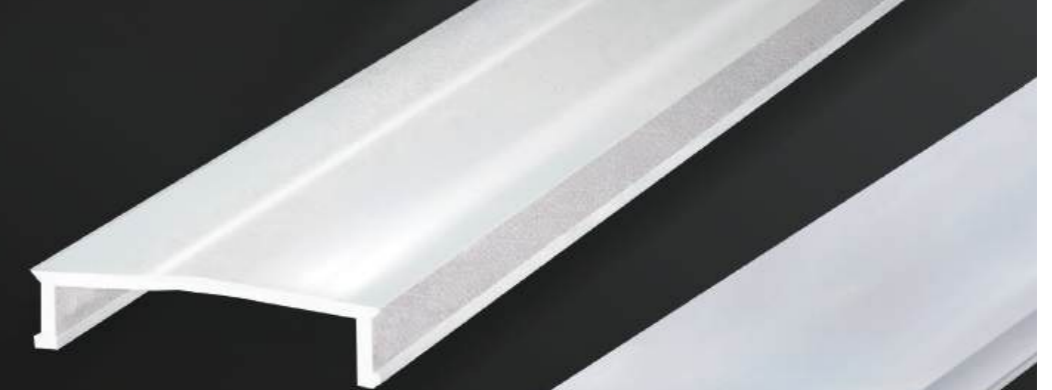

CUBIERTA OPALINA

transferencia de luz
del 60-65%



CUBIERTA NEGRA

transferencia de luz
del 30-35%

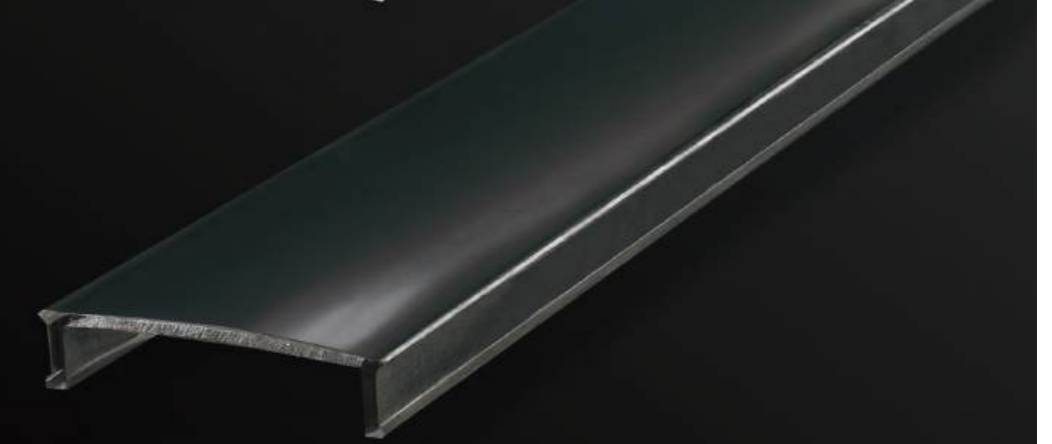

ARIANE |

EMPOTRAR EN MURO O TECHO

Fabricada en aluminio.

USO INTERIOR — IP 20



NOUEVO

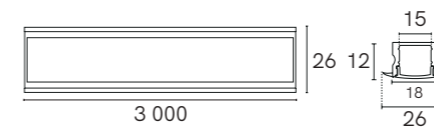

TL-4501.EM KIT

MEDIDA: 3 M

NOUEVO

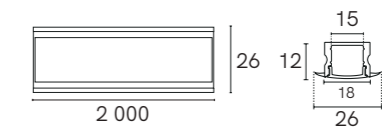

TL-4501.EM KIT2M

MEDIDA: 2 M

CONFIGURACIÓN DE CÓDIGO

TL-4501.EM	B	--	KIT	--
ACABADO		CUBIERTA		MEDIDA
B BLANCO N NEGRO		-- OPALINO D DIFUSO N NEGRO		-- 3 M 2M 2 M
		• Opalino se deja el campo en blanco		• 3 M se deja el campo en blanco

INSTALACIÓN



ACCESORIOS INCLUIDOS EN EL KIT

- TL-4501.EM (3 M)**
PERFIL ARIANE DE EMPOTRAR DE ALUMINIO EN BLANCO O NEGRO, 3 M PARA TIRA LED
- TL-4501.EM2M (2 M)**
PERFIL ARIANE DE EMPOTRAR DE ALUMINIO EN BLANCO O NEGRO, 2 M PARA TIRA LED
- TP-4501.EM**
TAPA FINAL PARA PERFIL ARIANE EN BLANCO O NEGRO
- TP-4501.EM_O**
TAPA FINAL CON ORIFICIO PARA PERFIL ARIANE EN BLANCO O NEGRO
- CLIP-4501.EM**
CLIP DE FIJACIÓN DE ALUMINIO PARA PERFIL ARIANE



- AC-4501.OP (3 M)**
CUBIERTA DE POLICARBONATO OPALINO, 3 M PARA PERFIL ARIANE
- AC-4501.OP2M (2 M)**
CUBIERTA DE POLICARBONATO OPALINO, 2 M PARA PERFIL ARIANE
- AC-4501.D (3 M)**
CUBIERTA DE POLICARBONATO DIFUSO, 3 M PARA PERFIL ARIANE
- AC-4501.D2M (2 M)**
CUBIERTA DE POLICARBONATO DIFUSO, 2 M PARA PERFIL ARIANE
- AC-4501.N (3 M)**
CUBIERTA DE POLICARBONATO NEGRO, 3 M PARA PERFIL ARIANE
- AC-4501.N2M (2 M)**
CUBIERTA DE POLICARBONATO NEGRO, 2 M PARA PERFIL ARIANE



ACCESORIOS NO INCLUIDOS EN EL KIT (SE VENDEN POR SEPARADO)

- AC-4501.OP20M (20 M)**
CUBIERTA DE POLICARBONATO OPALINO, 20 M/ROLLO PARA PERFIL VEGA Y ARIANE
- AC-4501.D20M (20 M)**
CUBIERTA DE POLICARBONATO DIFUSO, 20 M/ROLLO PARA PERFIL VEGA Y ARIANE
- AC-4501.N20M (20 M)**
CUBIERTA DE POLICARBONATO NEGRO, 20 M/ROLLO PARA PERFIL VEGA Y ARIANE



- Accesorios adicionales se venden por separado.
- Compatible con tiras LED de IP 20.
- Se pueden realizar cortes y armado sobre pedido.

VEGA |

SOBREPONER EN TECHO O MURO

Fabricada en aluminio..

USO INTERIOR — IP 20



NUEVO

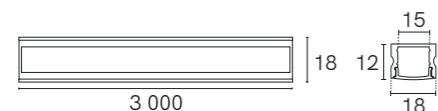

TL-4501.SOR KIT

MEDIDA: 3 M

CONFIGURACIÓN DE CÓDIGO

TL-4501.SOR	B	--	KIT	--
ACABADO	CUBIERTA		MEDIDA	
B BLANCO	-- OPALINO	-- 3 M		
N NEGRO	D DIFUSO	2M 2 M		
	N NEGRO	• 3 M se deja el campo en blanco		

NUEVO

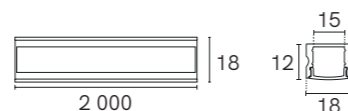

TL-4501.SOR KIT2M

MEDIDA: 2 M

INSTALACIÓN



ACCESORIOS INCLUIDOS EN EL KIT

- TL-4501.SOR (3 M)**
PERFIL VEGA DE SOBREPONER DE ALUMINIO EN BLANCO O NEGRO, 3 M PARA TIRA LED
- TL-4501.SOR2M (2 M)**
PERFIL VEGA DE SOBREPONER DE ALUMINIO EN BLANCO O NEGRO, 2 M PARA TIRA LED
- TP-4501.SOR**
TAPA FINAL PARA PERFIL VEGA EN BLANCO O NEGRO
- TP-4501.SOR_O**
TAPA FINAL CON ORIFICIO PARA PERFIL VEGA EN BLANCO O NEGRO
- CLIP-4501.SORA**
3 CLIPS DE SUJECIÓN DE ALUMINIO PARA PERFIL VEGA



- AC-4501.OP (3 M)**
CUBIERTA DE POLICARBONATO OPALINO, 3 M PARA PERFIL VEGA
- AC-4501.OP2M (2 M)**
CUBIERTA DE POLICARBONATO OPALINO, 2 M PARA PERFIL VEGA
- AC-4501.D (3 M)**
CUBIERTA DE POLICARBONATO DIFUSO, 3 M PARA PERFIL VEGA
- AC-4501.D2M (2 M)**
CUBIERTA DE POLICARBONATO DIFUSO, 2 M PARA PERFIL VEGA
- AC-4501.N (3 M)**
CUBIERTA DE POLICARBONATO NEGRO, 3 M PARA PERFIL VEGA
- AC-4501.N2M (2 M)**
CUBIERTA DE POLICARBONATO NEGRO, 2 M PARA PERFIL VEGA



ACCESORIOS NO INCLUIDOS EN EL KIT (SE VENDEN POR SEPARADO)

- AC-4501.OP20M (20 M)**
CUBIERTA DE POLICARBONATO OPALINO, 20 M/ROLLO PARA PERFIL VEGA Y ARIANE
- AC-4501.D20M (20 M)**
CUBIERTA DE POLICARBONATO DIFUSO, 20 M/ROLLO PARA PERFIL VEGA Y ARIANE
- AC-4501.N20M (20 M)**
CUBIERTA DE POLICARBONATO NEGRO, 20 M/ROLLO PARA PERFIL VEGA Y ARIANE



- Accesorios adicionales se venden por separado.
 - Compatible con tiras LED de IP 20.
- Se pueden realizar cortes y armado sobre pedido.

The Collection_{by illu}

NARO |

SOBREPONER EN TECHO O MURO

Fabricada en aluminio.

USO INTERIOR — IP 20



NUEVO

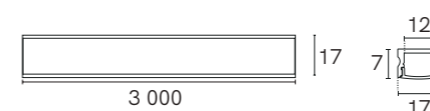

TL-4502.SORN KIT

MEDIDA: 3 M

CONFIGURACIÓN DE CÓDIGO

TL-4502.SORN	--	KIT	--
CUBIERTA	MEDIDA		
-- OPALINO	-- 3 M		
D DIFUSO	2M 2 M		
	• 3 M se deja el campo en blanco		

ACCESORIOS INCLUIDOS EN EL KIT

- TL-4502.SORN (3 M)**
PERFIL NARO DE SOBREPONER DE ALUMINIO NEGRO, 3 M PARA TIRA LED
- TL-4502.SORN2M (2 M)**
PERFIL NARO DE SOBREPONER DE ALUMINIO NEGRO, 2 M PARA TIRA LED
- TP-4502.SORN**
TAPA FINAL NEGRO PARA PERFIL NARO
- TP-4502.SORN_O**
TAPA FINAL NEGRO CON ORIFICIO PARA PERFIL NARO
- CLIP-4502.SORN**
3 CLIPS DE SUJECIÓN DE ALUMINIO NEGRO PARA PERFIL NARO



- AC-4502.OP (3 M)**
CUBIERTA DE POLICARBONATO OPALINO, 3 M PARA PERFIL NARO
- AC-4502.OP2M (2 M)**
CUBIERTA DE POLICARBONATO OPALINO, 2 M PARA PERFIL NARO
- AC-4502.D (3 M)**
CUBIERTA DE POLICARBONATO DIFUSO, 3 M PARA PERFIL NARO
- AC-4502.D2M (2 M)**
CUBIERTA DE POLICARBONATO DIFUSO, 2 M PARA PERFIL NARO



ACCESORIOS NO INCLUIDOS EN EL KIT (SE VENDEN POR SEPARADO)

- CLIP-4502.SORN90**
CLIP DE FIJACIÓN DE ALUMINIO NEGRO 90° PARA PERFIL NARO
- TL-4502.SO90Acc**
INTERCONECTOR ESQUINA 90° BLANCO, PARA PERFIL NARO
- TL-4502.SOAcc**
INTERCONECTOR RECTO BLANCO, PARA PERFIL NARO
- AC-4502.OP20M (20 M)**
CUBIERTA DE POLICARBONATO OPALINO, 20 M/ROLLO PARA PERFIL NARO
- AC-4502.D20M (20 M)**
CUBIERTA DE POLICARBONATO DIFUSO, 20 M/ROLLO PARA PERFIL NARO



- Accesorios adicionales se venden por separado.
 - Compatible con tiras LED de IP 20.
- Se pueden realizar cortes y armado sobre pedido.

DELTA |

SOBREPONER EN MURO O TECHO

Fabricada en aluminio.

USO INTERIOR — IP 20



NUEVO

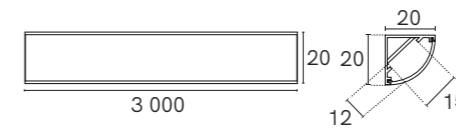

TL-4503.ESQ KIT

MEDIDA: 3 M

NUEVO

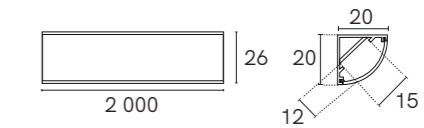

TL-4503.ESQ KIT2M

MEDIDA: 2 M

CONFIGURACIÓN DE CÓDIGO

TL-4503.ESQ	B	OP	KIT	--
ACABADO	CUBIERTA	MEDIDA		
B BLANCO N NEGRO	OP OPALINO D DIFUSO	-- 3 M 2M 2 M	• 3 M el campo se deja en blanco	

INSTALACIÓN



ACCESORIOS INCLUIDOS EN EL KIT

- TL-4503.ESQ (3 M)**
PERFIL ESQUINA DELTA DE SOBREPONER DE ALUMINIO EN BLANCO O NEGRO, 3 M PARA TIRA LED
- TL-4503.ESQ_2M (2 M)**
PERFIL ESQUINA DELTA DE SOBREPONER DE ALUMINIO EN BLANCO O NEGRO, 2 M PARA TIRA LED
- TP-4503.ESQ**
TAPA FINAL PARA PERFIL DELTA EN BLANCO O NEGRO
- TP-4503.ESQ_O**
TAPA FINAL CON ORIFICIO PARA PERFIL DELTA EN BLANCO O NEGRO
- CLIP-4503.A**
3 CLIPS DE FIJACIÓN DE ALUMINIO PARA PERFIL DELTA



- AC-4503.ESQOP (3 M)**
CUBIERTA DE POLICARBONATO OPALINO, 3 M PARA PERFIL DELTA
- AC-4503.ESQOP2M (2 M)**
CUBIERTA DE POLICARBONATO OPALINO, 2 M PARA PERFIL DELTA
- AC-4503.ESQD (3 M)**
CUBIERTA DE POLICARBONATO DIFUSO, 3 M PARA PERFIL DELTA
- AC-4503.ESQD2M (2 M)**
CUBIERTA DE POLICARBONATO DIFUSO, 2 M PARA PERFIL DELTA



ACCESORIOS NO INCLUIDOS EN EL KIT (SE VENDEN POR SEPARADO)

- AC-4503.ESQOP20M (20 M)**
CUBIERTA DE POLICARBONATO OPALINO, 20 M/ROLLO PARA PERFIL NARO
- AC-4503.ESQD20M (20 M)**
CUBIERTA DE POLICARBONATO DIFUSO, 20 M/ROLLO PARA PERFIL NARO



- Accesorios adicionales se venden por separado.
- Compatible con tiras LED de IP 20.
- Se pueden realizar cortes y armado sobre pedido.

ATLAS |

SOBREPONER EN TECHO O MURO

Fabricada en aluminio.

USO INTERIOR — IP 20

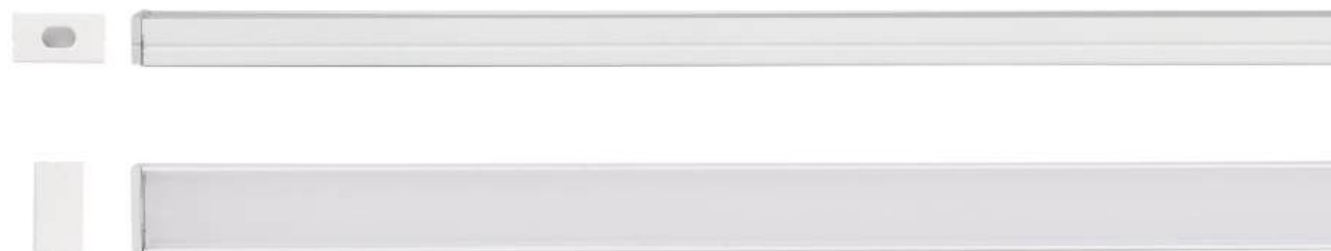

NUEVO

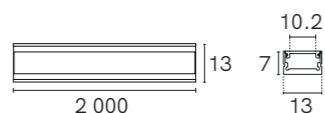

TL-4504.SOR KIT

MEDIDA: 2 M

CONFIGURACIÓN DE CÓDIGO

TL-4504.SOR

B

OP

KIT

ACABADO

CUBIERTA

B BLANCO
N NEGRO

OP OPALINO
D DIFUSO
T TRANSPARENTE

INSTALACIÓN



PASO 1



PASO 2

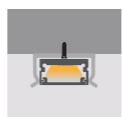

PASO 3

ACCESORIOS INCLUIDOS EN EL KIT

TL-4504.SOR

PERFIL ATLAS DE SOBREPONER DE ALUMINIO EN BLANCO O NEGRO, 2 M PARA TIRA LED



AC-4504.OP (2 M)

CUBIERTA DE POLICARBONATO OPALINO, 2 M PARA PERFIL ATLAS



AC-4504.D (2 M)

CUBIERTA DE POLICARBONATO DIFUSO, 2 M PARA PERFIL ATLAS



AC-4504.T (2 M)

CUBIERTA DE POLICARBONATO TRANSPARENTE, 2 M PARA PERFIL ATLAS



TP-4504.SOR

TAPA FINAL PARA PERFIL ATLAS EN BLANCO O NEGRO



TP-4504.SOR_O

TAPA FINAL CON ORIFICIO PARA PERFIL ATLAS EN BLANCO O NEGRO



CLIP-4504.SORA

2 CLIPS DE FIJACIÓN DE ALUMINIO PARA PERFIL ATLAS



- Accesorios adicionales se venden por separado.
- Compatible con tiras LED de **IP 20**.
- Se pueden realizar cortes y armado sobre pedido.

The Collection_{by illu}

SATURNO |

SOBREPONER EN TECHO O MURO

Fabricada en aluminio..

USO INTERIOR — IP 20



NUEVO

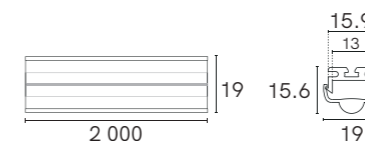

TL-4505.SORPTKIT

MEDIDA: 2 M

INSTALACIÓN



PASO 1



PASO 2



PASO 3

ACCESORIOS INCLUIDOS EN EL KIT

TL-4505.SORP

PERFIL SATURNO DE SOBREPONER DE ALUMINIO PLATA, 2 M PARA TIRA LED



AC-4505.T (2 M)

CUBIERTA DE POLICARBONATO TRANSPARENTE, 2 M PARA PERFIL SATURNO



TP-4505.SORP

TAPA FINAL PLATA PARA PERFIL SATURNO



TP-4505.SORPO

TAPA FINAL PLATA CON ORIFICIO PARA PERFIL SATURNO



CLIP-4505.SORA

2 CLIPS DE FIJACIÓN DE ALUMINIO PARA PERFIL SATURNO



- Accesorios adicionales se venden por separado.
- Compatible con tiras LED de **IP 20**.
- Se pueden realizar cortes y armado sobre pedido.

ATHENA |

SOBREPONER EN TECHO O MURO

Fabricada en aluminio.

USO INTERIOR — IP 20



NUEVO

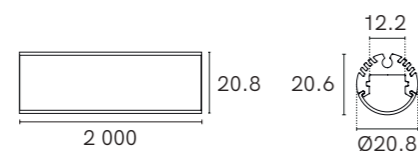

TL-4506.SB KIT

MEDIDA: 2 M

CONFIGURACIÓN DE CÓDIGO

TL-4506.

SB

OP

KIT

MONTAJE

CUBIERTA

SB
SUSB

SOBREPONER
SUSPENDER

OP
D
T

OPALINO
DIFUSO
TRANSPARENTE

INSTALACIÓN

SOBREPONER



PASO 1



PASO 2



PASO 3

SUSPENDER



PASO 1



PASO 2



PASO 3

ACCESORIOS INCLUIDOS EN EL KIT

TL-4506.SB

PERFIL CURVO ATHENA DE SOBREPONER/
SUSPENDER DE ALUMINIO BLANCO, 2 M
PARA TIRA LED

TP-4506.SB

TAPA FINAL BLANCO PARA PERFIL ATHENA

TP-4506.SBO

TAPA FINAL BLANCO CON ORIFICIO PARA
PERFIL ATHENA

CLIP-4506.SA

2 CLIPS DE FIJACIÓN DE ALUMINIO PARA
PERFIL ATHENA



AC-4506.OP (2 M)

CUBIERTA DE POLICARBONATO OPALINO,
2 M PARA PERFIL ATHENA

AC-4506.D (2 M)

CUBIERTA DE POLICARBONATO DIFUSO,
2 M PARA PERFIL ATHENA

AC-4506.T (2 M)

CUBIERTA DE POLICARBONATO
TRANSPARENTE, 2 M PARA PERFIL
ATHENA

TC-4506.SB

TAPA FINAL ELECTRICA DE PLÁSTICO
CON SISTEMA DE SUSPENSIÓN DE ACERO
INOXIDABLE DE 1 M BLANCO PARA PERFIL
ATHENA



ACCESORIOS NO INCLUIDOS EN EL KIT (SE VENDEN POR SEPARADO)

SP-4506.STB

SOPORTE T DE FIJACIÓN DE
SOBREPONER PARA PERFIL ATHENA

SP-4506.SPB

SOPORTE DE PARED DE
SOBREPONER, BLANCO, PARA PERFIL
ATHENA

- Accesorios adicionales se venden por separado.
- Compatible con tiras LED de IP 20.
- Se pueden realizar cortes y armado sobre pedido.

The Collection_{by illu}

FALCON |

SOBREPONER EN TECHO O MURO

Fabricada en aluminio..

USO INTERIOR — IP 20



NUEVO

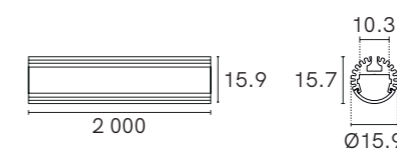

TL-4507.SOR KIT

MEDIDA: 2 M

CONFIGURACIÓN DE CÓDIGO

TL-4507.SOR

B

OP

KIT

ACABADO

CUBIERTA

B BLANCO
N NEGRO

OP OPALINO
D DIFUSO
T TRANSPARENTE

INSTALACIÓN



PASO 1



PASO 2



PASO 3

ACCESORIOS INCLUIDOS EN EL KIT

TL-4507.SOR

PERFIL FALCON DE SOBREPONER DE
ALUMINIO EN BLANCO O NEGRO, 2 M
PARA TIRA LED

TP-4507.SOR_

TAPA FINAL PARA PERFIL FALCON EN
BLANCO O NEGRO

TP-4507.SOR_O

TAPA FINAL CON ORIFICIO PARA PERFIL
FALCON EN BLANCO O NEGRO

CLIP-4507.SOR

2 CLIPS DE FIJACIÓN DE ALUMINIO PARA
PERFIL FALCON



AC-4507.OP (2 M)

CUBIERTA DE POLICARBONATO OPALINO,
2 M PARA PERFIL FALCON

AC-4507.D (2 M)

CUBIERTA DE POLICARBONATO DIFUSO,
2 M PARA PERFIL FALCONS

AC-4507.T (2 M)

CUBIERTA DE POLICARBONATO
TRANSPARENTE, 2 M PARA PERFIL
FALCON

- Accesorios adicionales se venden por separado.
- Compatible con tiras LED de IP 20.
- Se pueden realizar cortes y armado sobre pedido.

EPSILON |

SOBREPONER EN TECHO O MURO

Fabricada en aluminio.

USO INTERIOR — IP 20

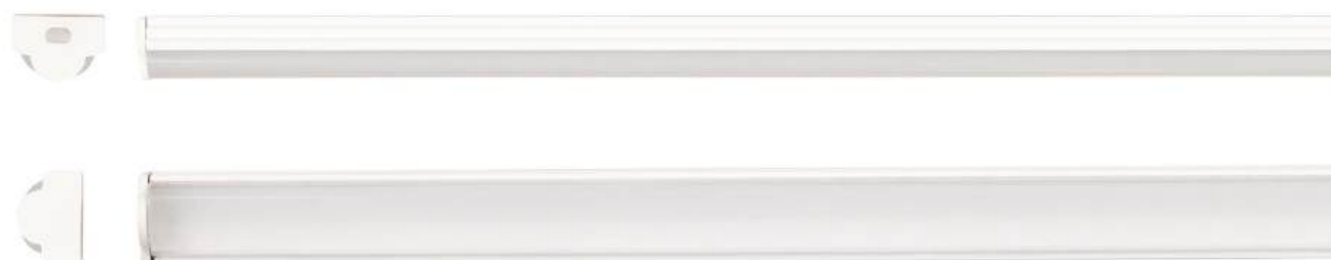

NUEVO

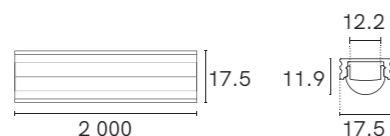

TL-4511.SOR KIT

MEDIDA: 2 M

CONFIGURACIÓN DE CÓDIGO

TL-4511.SOR	B	30	KIT
	ACABADO	ÁNGULO DE CUBIERTA	
B	BLANCO	30	30°
P	PLATA	60	60°

INSTALACIÓN



ACCESORIOS INCLUIDOS EN EL KIT

TL-4511.SOR
PERFIL EPSILON DE SOBREPONER DE ALUMINIO EN BLANCO O PLATA, 2 M PARA TIRA LED

TP-4511.SOR_
TAPA FINAL PARA PERFIL EPSILON EN BLANCO O PLATA

TP-4511.SOR_O
TAPA FINAL CON ORIFICIO PARA PERFIL EPSILON EN BLANCO O PLATA

CLIP-4511.SORP
2 CLIPS DE FIJACIÓN DE ALUMINIO PLATA PARA PERFIL EPSILON



AC-4511.T30 (2 M)
CUBIERTA DE POLICARBONATO TRANSPARENTE 30°, 2 M PARA PERFIL EPSILON

AC-4511.T60 (2 M)
CUBIERTA DE POLICARBONATO TRANSPARENTE 60°, 2 M PARA PERFIL EPSILON

ACCESORIOS NO INCLUIDOS EN EL KIT (SE VENDEN POR SEPARADO)

CLIP-4511.AJSO
CLIP DE FIJACIÓN DE ALUMINIO AJUSTABLE PARA PERFIL EPSILON

TL-4511.SOBAcc
INTERCONECTOR RECTO, BLANCO PARA PERFIL EPSILON

TL-4511.SOB90Acc
INTERCONECTOR ESQUINA 90° BLANCO PARA EPSILON

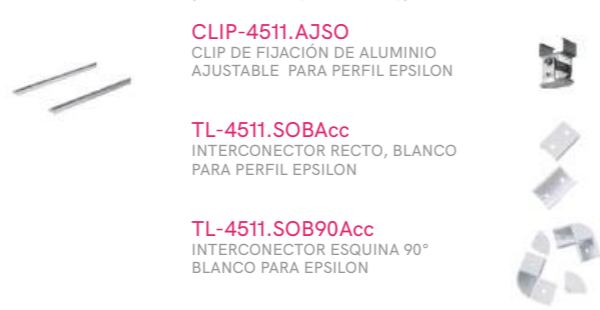

- Accesorios adicionales se venden por separado.
 - Compatible con tiras LED de IP 20.
- Se pueden realizar cortes y armado sobre pedido.

The Collection_{by illu}

ANTARES |

SOBREPONER EN TECHO O MURO

Fabricada en aluminio.

USO INTERIOR — IP 20

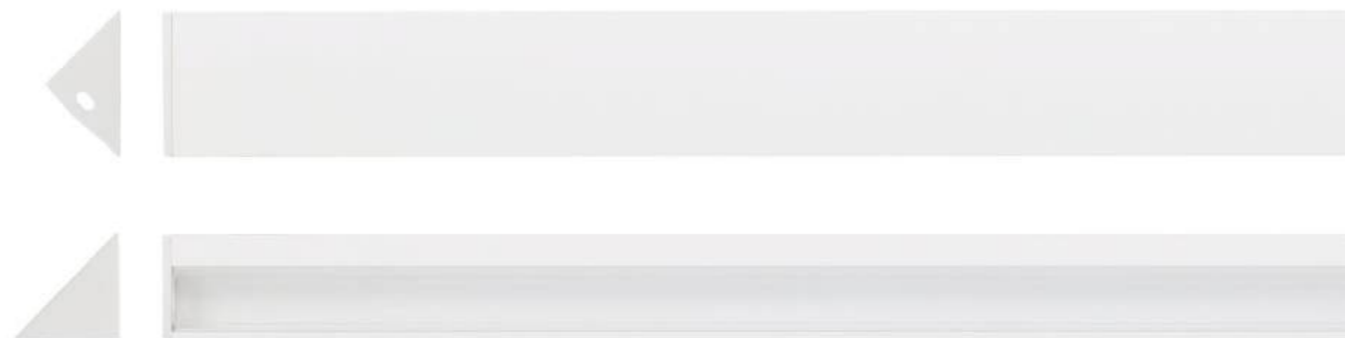

NUEVO

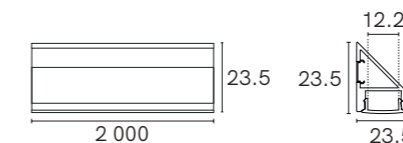

TL-4513.ESQB KIT

MEDIDA: 2 M

CONFIGURACIÓN DE CÓDIGO

TL-4513.ESQ	B	OP	KIT
	ACABADO	CUBIERTA	
B	BLANCO	OP	OPALINO
		D	DIFUSO
		T	TRANSPARENTE

INSTALACIÓN



ACCESORIOS INCLUIDOS EN EL KIT

TL-4513.ESQB
PERFIL ANTARES ESQUINA DE SOBREPONER DE ALUMINIO BLANCO, 2 M PARA TIRA LED

TP-4513.ESQB
TAPA FINAL BLANCO PARA PERFIL ANTARES

TP-4513.ESQBO
TAPA FINAL BLANCO CON ORIFICIO PARA PERFIL ANTARES

CLIP-4513.ESQP
2 CLIPS DE FIJACIÓN DE ALUMINIO PLATA PARA PERFIL ANTARES



AC-4513.OP (2 M)
CUBIERTA DE POLICARBONATO OPALINO, 2 M PARA PERFIL ANTARES

AC-4513.D (2 M)
CUBIERTA DE POLICARBONATO DIFUSO, 2 M PARA PERFIL ANTARES

AC-4513.T (2 M)
CUBIERTA DE POLICARBONATO TRANSPARENTE, 2 M PARA PERFIL ANTARES



- Accesorios adicionales se venden por separado.
 - Compatible con tiras LED de IP 20.
- Se pueden realizar cortes y armado sobre pedido.

APOLLO |

SOBREPONER EN TECHO O MURO

Fabricada en aluminio..

USO INTERIOR — IP 20

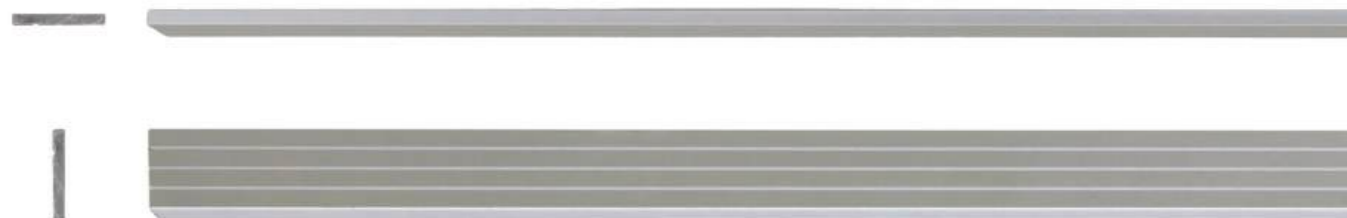

NUEVO



TL-4516.BRP

MEDIDA: 2 M

INSTALACIÓN

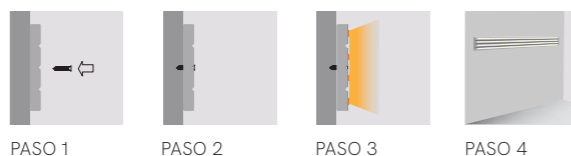

- Accesorios adicionales se venden por separado.
 - Compatible con tiras LED de **IP 20**.
- Se pueden realizar cortes y armado sobre pedido.

The Collection_{by illu}

COLUMBIA |

EMPOTRAR EN TECHO O MURO

Fabricada en aluminio..

USO INTERIOR — IP 20



NUEVO

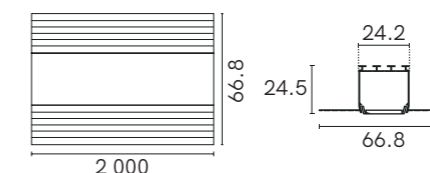

TL-4517.EMB KIT

MEDIDA: 2 M

CONFIGURACIÓN DE CÓDIGO

TL-4517.EMB

--

KIT

CUBIERTA

-- OPALINO
D DIFUSO

- Opalino se deja el campo en blanco

INSTALACIÓN

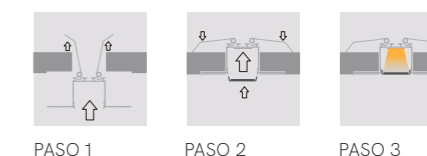

ACCESORIOS INCLUIDOS EN EL KIT

TL-4517.EMB
PERFIL TRIMLESS COLUMBIA DE EMPOTRAR DE ALUMINIO BLANCO, 2 M PARA TIRA LED

TP-4517.EMB
TAPA FINAL BLANCO PARA PERFIL COLUMBIA

TP-4517.EMBO
TAPA FINAL BLANCO CON ORIFICIO PARA PERFIL COLUMBIA

CLIP-4517.EMP
2 CLIPS DE FIJACIÓN DE ALUMINIO PLATA PARA PERFIL COLUMBIA



AC-4517.OP (2 M)
CUBIERTA DE POLICARBONATO OPALINO, 2 M PARA PERFIL COLUMBIA

AC-4517.D (2 M)
CUBIERTA DE POLICARBONATO DIFUSO, 2 M PARA PERFIL COLUMBIA



ACCESORIO NO INCLUIDO EN EL KIT (SE VENDE POR SEPARADO)

TRACK-4517CON
INTERCONECTOR MECÁNICO PARA PERFIL COLUMBIA



- Accesorios adicionales se venden por separado.
 - Compatible con tiras LED de **IP 20**.
- Se pueden realizar cortes y armado sobre pedido.

ARTEMIS I |

SUSPENDER EN TECHO

Fabricada en aluminio..

USO INTERIOR — IP 20

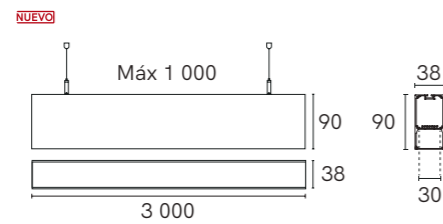
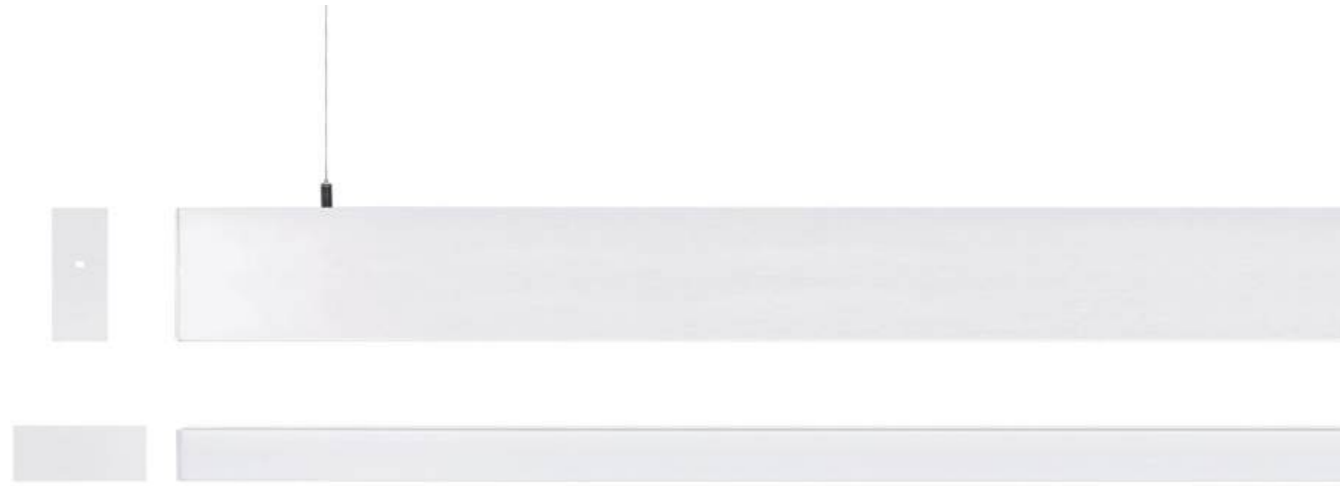

TL-4518.SUS KIT

MEDIDA: 3 M

CONFIGURACIÓN DE CÓDIGO

TL-4518.SUS	B	--	KIT
	ACABADO	CUBIERTA	
B	BLANCO	--	OPALINO
N	NEGRO	D	DIFUSO

- Opalino se deja el campo en blanco

INSTALACIÓN

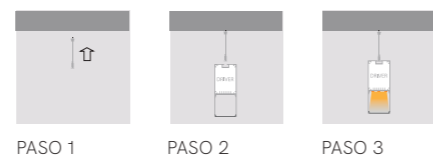

ACCESORIOS INCLUIDOS EN EL KIT

TL-4518.SUS
PERFIL ARTEMIS I DE SUSPENDER DE ALUMINIO EN BLANCO O NEGRO, 3 M PARA TIRA LED

TP-4518.SUS
TAPA FINAL PARA PERFIL ARTEMIS I EN BLANCO O NEGRO

TP-4518.SUS_O
TAPA FINAL CON ORIFICIO PARA PERFIL ARTEMIS I EN BLANCO O NEGRO



AC-4518.OP (3 M)
CUBIERTA DE POLICARBONATO OPALINO, 3 M PARA PERFIL ARTEMIS I

AC-4518.D (3 M)
CUBIERTA DE POLICARBONATO DIFUSO, 2 M PARA PERFIL ARTEMIS I

KITSUS-45
KIT DE SUSPENSIÓN DE 1 M PARA PERFIL ARTEMIS I Y ARTEMIS II



ACCESORIO NO INCLUIDO EN | (SE VENDE POR SEPARADO)

TRACK-45CON
INTERCONECTOR MECÁNICO 180° PARA PERFIL ARTEMIS I Y ARTEMIS II



- Accesorios adicionales se venden por separado.
 - Compatible con tiras LED de IP 20.
- Se pueden realizar cortes y armado sobre pedido.

The Collection_{by illu}

ARTEMIS II |

SUSPENDER EN TECHO

Fabricada en aluminio..

USO INTERIOR — IP 20

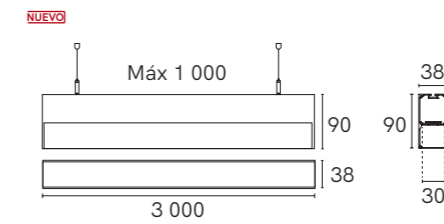
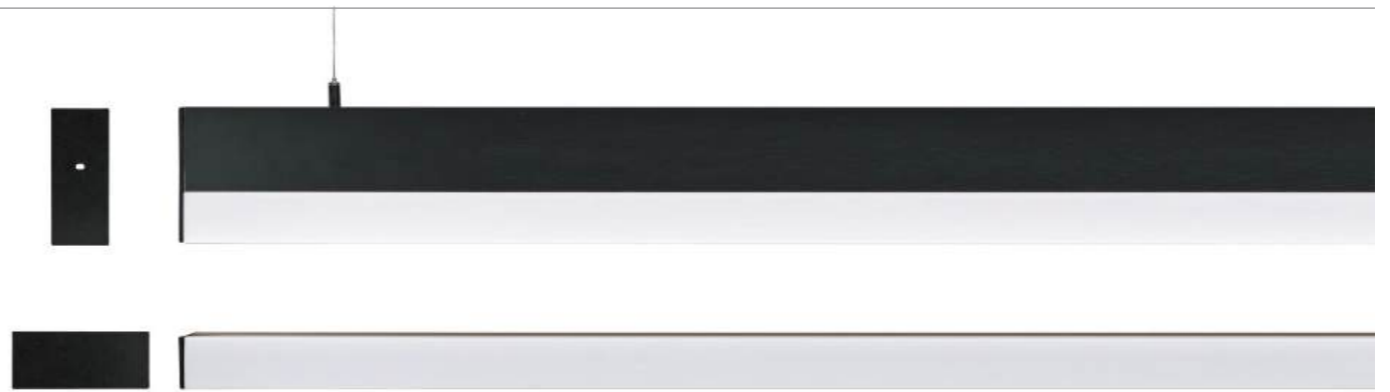

TL-4519.SUS KIT

MEDIDA: 3 M

CONFIGURACIÓN DE CÓDIGO

TL-4519.SUS	B	--	KIT
	ACABADO	CUBIERTA	
B	BLANCO	--	OPALINO
N	NEGRO	D	DIFUSO

- Opalino se deja el campo en blanco

INSTALACIÓN

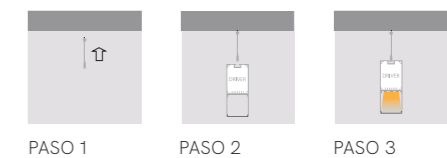

ACCESORIOS INCLUIDOS EN EL KIT

TL-4519.SUS
PERFIL ARTEMIS II DE SUSPENDER DE ALUMINIO EN BLANCO O NEGRO, 3 M PARA TIRA LED

TP-4519.SUS
TAPA FINAL PARA PERFIL ARTEMIS II EN BLANCO O NEGRO

TP-4519.SUS_O
TAPA FINAL CON ORIFICIO PARA PERFIL ARTEMIS II EN BLANCO O NEGRO



AC-4519.OP (3 M)
CUBIERTA DE POLICARBONATO OPALINO, 3 M PARA PERFIL ARTEMIS II

AC-4519.D (3 M)
CUBIERTA DE POLICARBONATO DIFUSO, 2 M PARA PERFIL ARTEMIS II

KITSUS-45
KIT DE SUSPENSIÓN DE 1 M PARA PERFIL ARTEMIS I Y ARTEMIS II



ACCESORIO NO INCLUIDO EN | (SE VENDE POR SEPARADO)

TRACK-45CON
INTERCONECTOR MECÁNICO 180° PARA PERFIL ARTEMIS I Y ARTEMIS II



- Accesorios adicionales se venden por separado.
 - Compatible con tiras LED de IP 20.
- Se pueden realizar cortes y armado sobre pedido.

GALILEO |

EMPOTRAR EN TECHO O MURO

Fabricada en aluminio.

USO INTERIOR — IP 20

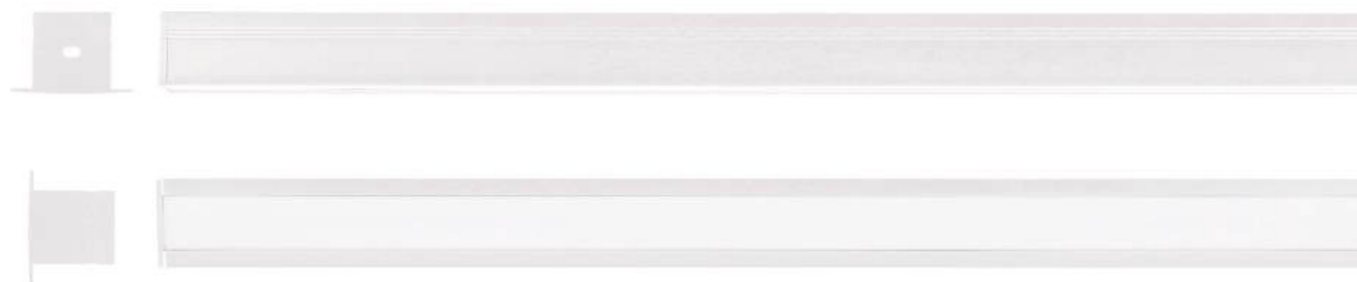

NUEVO

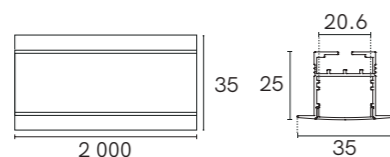

TL-4520.EM KIT
MEDIDA: 2 M

CONFIGURACIÓN DE CÓDIGO

TL-4520.EM	B	--	KIT
ACABADO	CUBIERTA		
B BLANCO N NEGRO	-- OPALINO D DIFUSO		

- Opalino se deja el campo en blanco

INSTALACIÓN

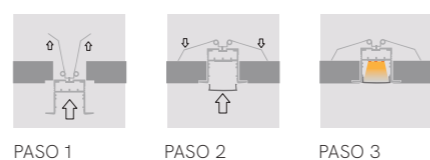

ACCESORIOS INCLUIDOS EN EL KIT

TL-4520.EM
PERFIL GALILEO DE EMPOTRAR DE ALUMINIO EN BLANCO O NEGRO, 2 M PARA TIRA LED

TP-4520.EM
TAPA FINAL PARA PERFIL GALILEO EN BLANCO O NEGRO

TP-4520.EM_O
TAPA FINAL CON ORIFICIO PARA PERFIL GALILEO EN BLANCO O NEGRO

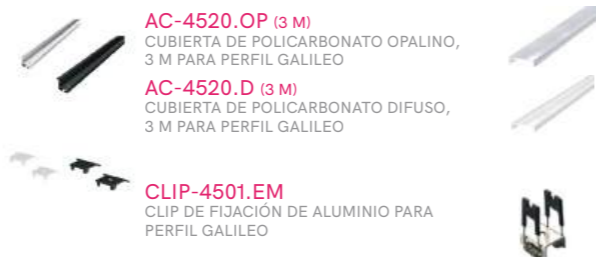

AC-4520.OP (3 M)
CUBIERTA DE POLICARBONATO OPALINO, 3 M PARA PERFIL GALILEO

AC-4520.D (3 M)
CUBIERTA DE POLICARBONATO DIFUSO, 3 M PARA PERFIL GALILEO

CLIP-4501.EM
CLIP DE FIJACIÓN DE ALUMINIO PARA PERFIL GALILEO

- Accesorios adicionales se venden por separado.
 - Compatible con tiras LED de IP 20.
- Se pueden realizar cortes y armado sobre pedido.

The Collection_{by illu}

MAGELLAN |

SOBREPONER EN TECHO

Fabricada en aluminio..

USO INTERIOR — IP 20



NUEVO

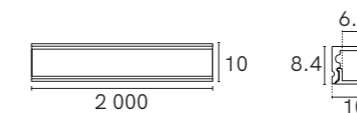

TL-4521.SOR KIT
MEDIDA: 2 M

CONFIGURACIÓN DE CÓDIGO

TL-4521.SOR	B	OP	KIT
ACABADO	CUBIERTA		
B BLANCO N NEGRO	OP OPALINO D DIFUSO T TRANSPARENTE		

INSTALACIÓN



ACCESORIOS INCLUIDOS EN EL KIT

TL-4521.SOR
PERFIL MAGELLAN DE SOBREPONER DE ALUMINIO EN BLANCO O NEGRO, 2 M PARA TIRA LED

TP-4521.SOR
TAPA FINAL PARA PERFIL MAGELLAN EN BLANCO O NEGRO

TP-4521.SOR_O
TAPA FINAL CON ORIFICIO PARA PERFIL MAGELLAN EN BLANCO O NEGRO

CLIP-4521.SORP
CLIP DE FIJACIÓN DE ALUMINIO PARA PERFIL MAGELLAN

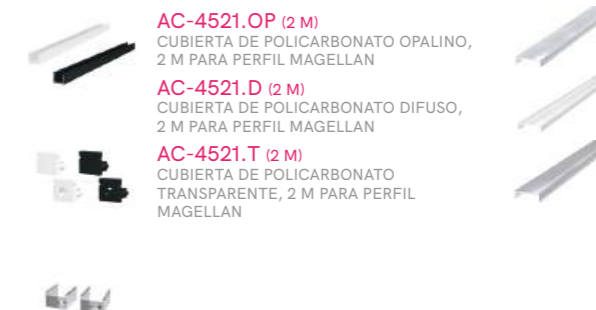

AC-4521.OP (2 M)
CUBIERTA DE POLICARBONATO OPALINO, 2 M PARA PERFIL MAGELLAN

AC-4521.D (2 M)
CUBIERTA DE POLICARBONATO DIFUSO, 2 M PARA PERFIL MAGELLAN

AC-4521.T (2 M)
CUBIERTA DE POLICARBONATO TRANSPARENTE, 2 M PARA PERFIL MAGELLAN

- Accesorios adicionales se venden por separado.
 - Compatible con tira LED ML-0510.480.
- Se pueden realizar cortes y armado sobre pedido.

HUBBLE |

SOBREPONER EN TECHO

Fabricada en aluminio..

USO INTERIOR — IP 20



NUEVO

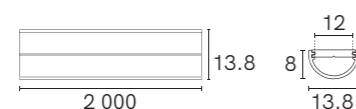

TL-4522.SORP KIT

MEDIDA: 2 M

CONFIGURACIÓN DE CÓDIGO

TL-4522.SORP

OP

KIT

CUBIERTA

OP OPALINO
D DIFUSO
T TRANSPARENTE

INSTALACIÓN

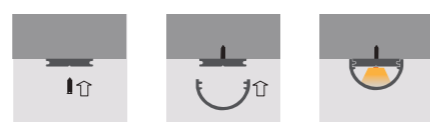

PASO 1

PASO 2

PASO 3

ACCESORIOS INCLUIDOS EN EL KIT

TL-4522.SORP (2 M)
PERFIL CURVO HUBBLE DE SOBREPONER DE ALUMINIO, 2 M PARA TIRA LED



AC-4522.OP (2 M)
CUBIERTA DE POLICARBONATO OPALINO, 2 M PARA PERFIL HUBBLE



AC-4522.D (2 M)
CUBIERTA DE POLICARBONATO DIFUSO, 2 M PARA PERFIL HUBBLE



AC-4522.T (2M)
CUBIERTA DE POLICARBONATO TRANSPARENTE, 2 M PARA PERFIL HUBBLE



TP-4522.SORB
TAPA FINAL BLANCO PARA PERFIL HUBBLE



TP-4522.SORBO
TAPA FINAL BLANCO CON ORIFICIO PARA PERFIL HUBBLE



- Accesorios adicionales se venden por separado.
 - Compatible con tiras LED de IP 20.
- Se pueden realizar cortes y armado sobre pedido.

The Collection_{by illux}

CHANDRA |

ZOCLO DE SOBREPONER

Fabricada en aluminio..

USO INTERIOR — IP 20



NUEVO

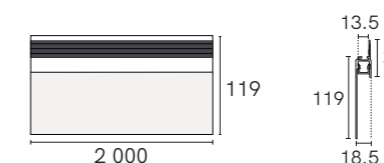

TL-4523.ZCL KIT

MEDIDA: 2 M

CONFIGURACIÓN DE CÓDIGO

TL-4523.ZCL

B

OP

KIT

ACABADO

CUBIERTA

B BLANCO
N NEGRO

OP OPALINO
D DIFUSO
T TRANSPARENTE
N NEGRO

INSTALACIÓN



PASO 1

PASO 2

PASO 3



ACCESORIOS INCLUIDOS EN EL KIT

TL-4523.ZCL
PERFIL CHANDRA PARA ZOCLO DE ALUMINIO EN BLANCO O NEGRO, 2 M PARA TIRA LED



AC-4523.OP (2 M)
CUBIERTA DE POLICARBONATO OPALINO, 2 M PARA PERFIL CHANDRA



AC-4523.D (2 M)
CUBIERTA DE POLICARBONATO DIFUSO, 2 M PARA PERFIL CHANDRA



AC-4523.T (2M)
CUBIERTA DE POLICARBONATO TRANSPARENTE, 2 M PARA PERFIL CHANDRA



TP-4523.ZCL_O
TAPA FINAL CON ORIFICIO PARA PERFIL CHANDRA EN BLANCO O NEGRO



AC-4523.N (2 M)
CUBIERTA DE POLICARBONATO NEGRO, 2 M PARA PERFIL CHANDRA



ACCESORIOS NO INCLUIDOS EN EL KIT (SE VENDEN POR SEPARADO)

TRACK-4523CON
INTERCONECTOR MECÁNICO 180° PARA PERFIL CHANDRA



TRACK-4523CON90H
INTERCONECTOR MECÁNICO 90° HORIZONTAL PARA PERFIL CHANDRA



TRACK-4523CON90V
INTERCONECTOR MECÁNICO 90° VERTICAL PARA PERFIL CHANDRA



- Accesorios adicionales se venden por separado.
 - Compatible con tiras LED de IP 20.
- Se pueden realizar cortes y armado sobre pedido.

CASSINI |

WALLWASHER DE EMPOTRAR EN TECHO

Fabricada en aluminio.

USO INTERIOR — IP 20

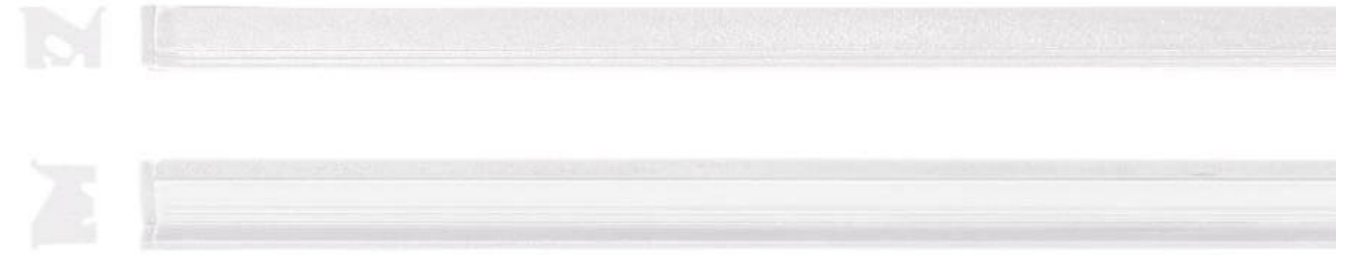

NOUEVO

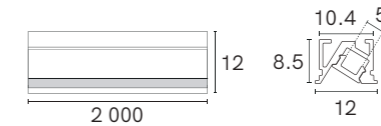

TL-4524.EM WW KIT

MEDIDA: 2 M

CONFIGURACIÓN DE CÓDIGO

TL-4524.EM	B	WW	OP	KIT
	ACABADO		CUBIERTA	
	B BLANCO N NEGRO		OP OPALINO D DIFUSO T TRANSPARENTE	

INSTALACIÓN



ACCESORIOS INCLUIDOS EN EL KIT

TL-4524.EM_WW
PERFIL CASSINI WALLWASHER DE EMPOTRAR DE ALUMINIO EN BLANCO O NEGRO, 2 M PARA TIRA LED

P-4524.EM_WW
TAPA FINAL PARA PERFIL CASSINI EN BLANCO O NEGRO

TP-4524.EM_OWV
TAPA FINAL CON ORIFICIO PARA PERFIL CASSINI EN BLANCO O NEGRO



AC-4524.OP (2 M)
CUBIERTA DE POLICARBONATO OPALINO, 2 M PARA PERFIL CASSINI

AC-4524.D (2 M)
CUBIERTA DE POLICARBONATO DIFUSO, 2 M PARA PERFIL CASSINI

AC-4524.T (2 M)
CUBIERTA DE POLICARBONATO TRANSPARENTE, 2 M PARA PERFIL CASSINI



ODISEUS |

SOBREPONER EN MURO

Fabricadas en aluminio y acero.

USO INTERIOR — IP 20

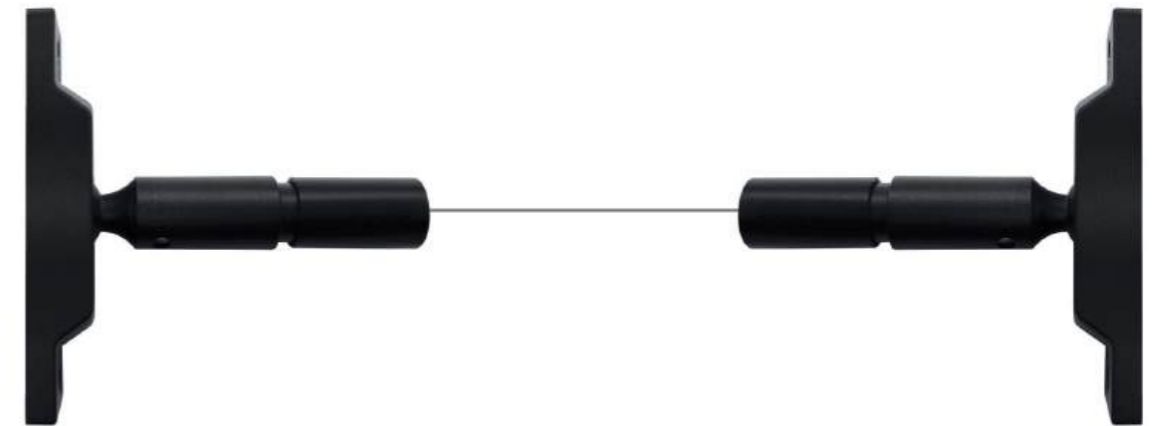

NUEVO

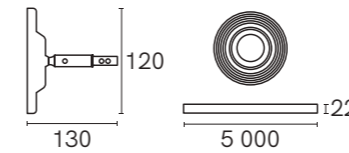

KITML-1205

LONGITUD DEL CINTURON DE ACERO: 5 M
IP: 20

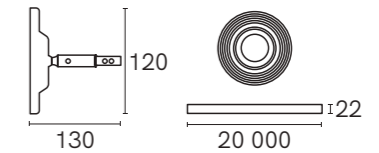

KITML-1220

LONGITUD DEL CINTURON DE ACERO: 20 M
IP: 20

CONFIGURACIÓN DE CÓDIGO

KITML-

1205.

B

LONGITUD
1205. 5 M
1220. 20 M

ACABADO
B BLANCO
N NEGRO

ACCESORIOS INCLUIDOS EN EL KIT

1 CINTURÓN DE ACERO DE 5 M (KITML-1205)
1 CINTURÓN DE ACERO DE 20 M (KITML-1220)

2 BASES

2 POSTES

TORNILLOS Y TAQUETES

LLAVE ALLEN



- Compatible con tiras LED The Strip de IP 20.
- Requiere driver.

GLOSARIO DE SÍMBOLOS I







ÁNGULO
CENTIMETROS
CORRIENTE ALTERNA
DIÁMETRO

∠ corte recto  xxx-xxx mm

∠ corte circular  ∅xxx mm

la luz

FACTOR DE POTENCIA
LUMEN
KELVIN
HERTZ
HORAS
ÍNDICE DE PROTECCIÓN
ÍNDICE DE REPRODUCCIÓN CROMÁTICA
LIGHT-EMITTING DIODE
MÁXIMO
METACRILATO
METRO
MILIMETROS
NOM
POLICARBONATO
POLIPROPILENO
PULGADAS

Atenuable 
Soporta polvo y agua 
Tecnología RGBW 
Tecnología DTW 
Tunable White 
Temp. de color ajustable 
Temp. de color ajustable 
Todo en uno 
Potencia ajustable 
High Lumen 
Ultra Power 
XXX - XXX V~ VOLT
XXX.X W WATT

ÍNDICE POR CÓDIGO

CABINET LIGHT	241	ML-2006.G	162
DL-2803.....	143	ML-2007.G	162
DL-2804.....	143	ML-2008.G	163
DL-2805.....	140	ML-2010.NBR.....	167
DL-2806.....	140	ML-2011.NBR	166
DL-2807.....	140	ML-2012.G.....	165
DL-2808.....	141	ML-2013.G	160
DL-2809.....	141	ML-2014.G	160
DL-2810.SOR	138	ML-2018.G	164
DL-2810.SUS.....	144	ML-2803	169
DL-2811.SOR	138	ML-2818	137
DL-2811.SUS	144	ML-2906	222
DL-2812.SOR	138	ML-2909	222
DL-2812.SUS.....	144	ML-3304	220
DL-2814	88	ML-3305	214
DL-2825.....	145	ML-3306	218
DL-2826.....	145	ML-3308	218
DL-2834.....	147	ML-3309	214
DL-2835.....	147	ML-3310.....	214
DL-2836.....	147	ML-3311	218
DL-4008 SOR.....	96	ML-3318.....	219
DL-4008 SUS	96	ML-3908.N	165
KITML-1205	269	ML-4812.N.....	164
KITML-1220	269	ML-4815.N	164
ML-0509.NE12027KIT	233	ML-4902.N27.....	151
ML-0510.480	228	ML-4904.NM27	151
ML-0510.512	228	ML-4906.NM27	151
ML-0511.120.....	226	ML-4907.NM27	150
ML-0511.210.....	227	ML-5906.B30	155
ML-0511.240	227	ML-5906.N27.....	155
ML-0511.60.....	226	ML-5918.CRMTC	153
ML-0512.120	229	ML-6110.N	160
ML-0512.240	229	ML-7305	161
ML-0521.210	230	ML-7306	161
ML-0521.60	230	ML-7312	161
ML-0522.120 KIT.....	231	PL-2003.G.....	180
ML-0522.210 KIT.....	232	PL-2004.G.....	180
ML-0522.60 KIT	231	PL-2006.G	182
ML-1324.....	156	PL-2007.G	182
ML-1324.V.....	157	PL-2008.G.....	182
ML-1340.....	156	PL-2010.G	183
ML-2001.NBR.....	162	PL-2011.G	183
ML-2002.G	167	PL-2012.G	183
ML-2004	163	PL-2014.G	185
ML-2005.G.....	166	PL-2017.G.....	181

ÍNDICE POR CÓDIGO

PL-2018.G	181
PL-2019.G	181
PL-2030.G250	197
PL-2031.G250	197
PL-3724.A30	175
PL-4910.N	189
PL-5105.G	185
PL-7700.G114150	208
PL-7700.G89125	208
PL-7703.A	177
PL-7704.G	205
PL-7705.G	205
PL-7706.A	177
PL-7710.G	207
PL-7711.G	207
PL-7720.N24	187
PL-8805.NMMTC130	191
PL-9202.G	200
PL-9203.G	200
PL-9207.G	200
PP-2060.G	195
PP-8990.NMMTCW	194
PR-2013.G	202
REMP-2815	85
REMP-2825	85
RL-2004.G	202
RL-2013.G	202
RL-87250.G	211
RSUS-2815	85
RSUS-2815.65	85
RSUS-2825	85
RSUS-2825.65	85
SE-7007	110
TH-3001	66
TH-3002	66
TH-3004	66
TL-1300	105
TL-1300 135	105
TL-1300 150	105
TL-1300 60	105
TL-1300 T	105
TL-1300 X	105
TL-1301	101
TL-1301 135	101
TL-1301 150	101

TL-1301 T	101
TL-1301 X	101
TL-1340	104
TL-1341	100
TL-1342	104
TL-1343	100
TL-1344.N	103
TL-2004.G	173
TL-2008.G	173
TL-2802	12
TL-2802.DIR	14
TL-2804	12
TL-2804.DIR	14
TL-2804.SOR	18
TL-2804.SUS	20
TL-2804.TR	16
TL-2806.R	88
TL-2810	12
TL-2810.DIR	14
TL-2810.RM	89
TL-2810.RMI	90
TL-2810.SOR	18
TL-2810.SUS	20
TL-2810.TR	16
TL-2810.TRK	22
TL-2813.R	88
TL-2815.RN60	91
TL-2818 CAN	136
TL-2818.TRK	139
TL-2819 CAN	136
TL-2820	13
TL-2820.DIR	15
TL-2820.RM	89
TL-2820.RMI	90
TL-2820.SOR	19
TL-2820.SUS	21
TL-2820.TR	17
TL-2820.TRK	22
TL-2822.RN90	91
TL-2830	13
TL-2830.DIR	15
TL-2830.RMI	90
TL-2830.RN120	91
TL-2830.SOR	19
TL-2830.SUS	21

ÍNDICE POR CÓDIGO

TL-2830.TR	17
TL-2830.TRK	22
TL-2853	126
TL-2854	126
TL-2856	126
TL-2856 CAN	132
TL-2856.SOR	134
TL-2857 CAN	132
TL-2857.SOR	134
TL-2858.SOR	135
TL-2859.SOR	133
TL-2865	127
TL-2866	127
TL-2868	130
TL-2869	130
TL-2875.RN30	91
TL-2881	128
TL-2882	128
TL-2884	131
TL-2885	131
TL-3006	52
TL-3007	57
TL-3008	57
TL-3009	52
TL-3011.DIRC	54
TL-3011.DIRR	54
TL-3012	52
TL-3012.DIR	55
TL-3014.DIRC	54
TL-3014.DIRR	54
TL-3015	52
TL-3015.DIR	55
TL-3020	53
TL-3021	53
TL-3028	53
TL-3030.TRN	60
TL-3031.TR	60
TL-3032.TR	61
TL-3033.TR	61
TL-3034.TR	63
TL-3035.TR	62
TL-3036.TR	63
TL-3310	219
TL-3503.RZ	78
TL-3503.RZ CAN	79

TL-3510.RZ	78
TL-3510.RZ CAN	79
TL-3514.RZ	81
TL-3514.RZ CAN	81
TL-3515.RZ	78
TL-3515.RZ CAN	79
TL-3530.RZ	78
TL-3530.RZ CAN	79
TL-3911.R	171
TL-4000.I	83
TL-4000.L	83
TL-4000.R	83
TL-4000.T	83
TL-4000.X	83
TL-4001.I	83
TL-4008.G	97
TL-4010.I	83
TL-4010.L	83
TL-4010.R	83
TL-4010.T	83
TL-4010.X	83
TL-4025 CAN	75
TL-4025.R	74
TL-4036 CAN	75
TL-4036.R	74
TL-4043 CAN	75
TL-4043.R	74
TL-4115.G	97
TL-4501.EM KIT	247
TL-4501.EM KIT2M	247
TL-4501.SOR KIT	248
TL-4501.SOR KIT2M	248
TL-4502.SORNKIT	249
TL-4502.SORNKIT2M	249
TL-4503.ESQ KIT	251
TL-4503.ESQ KIT2M	251
TL-4504.SOR	252
TL-4505.SORP	253
TL-4506.SB	254
TL-4507.SOR	255
TL-4511.SOR	256
TL-4513.ESQB	257
TL-4514	106
TL-4515	106
TL-4516.BRP	258



illux[®]



The Collection es una marca registrada de **Illux de México S. A. de C.V.**

Todos los derechos reservados.

Recursos Petroleros 11, Bodega 6 y 7; Colonia Industrial La Loma

Tlalneantla de Baz, Estado de México. 54070

ÍNDICE POR CÓDIGO

TL-4517.EMB	259	TL-7806.TRDIR	34
TL-4518.SUS	260	TL-7810	29
TL-4519.SUS	261	TL-7810.DIR.....	30
TL-4520.EM	262	TL-7810.SORDIR.....	38
TL-4521.SOR.....	263	TL-7810.SP	37
TL-4522.SORP	264	TL-7810.TR	33
TL-4523.ZCL	265	TL-7810.TRDIR	34
TL-4524.EM	267	TL-7820	29
TL-4525	109	TL-7820.DIR	31
TL-4530	9	TL-7820.SORDIR	39
TL-7306	42	TL-7820.TR.....	33
TL-7306.TR.....	42	TL-7820.TRDIR	35
TL-7307	43	TL-9052.B65.....	69
TL-7307.TR.....	43	TL-9110.R	72
TL-7308	44	TL-9115.R	72
TL-7308.DIR	44	TUNABLE WHITE	25
TL-7308.TR	45	ZL-58100	236
TL-7308.TRDIR	45	ZL-58100.0-10V67	239
TL-7309	46	ZL-58100.67	238
TL-7309.DIR	46	ZL-58100.DALI67.....	239
TL-7309.TR.....	47	ZL-58100.DIM	236
TL-7309.TRDIR.....	47	ZL-58100.DIM67.....	238
TL-7310	114	ZL-58150.....	237
TL-7311	114	ZL-58150.0-10V.....	237
TL-7312	115	ZL-58150.DALI	239
TL-7313	115	ZL-58150.DIM	237
TL-7315	117	ZL-5830	236
TL-7316	117	ZL-5830.0-10V.....	236
TL-7317	117	ZL-5830.0-10V67	239
TL-7318	118	ZL-5830.67.....	238
TL-7319	118	ZL-5830.DALI	237
TL-7320	119	ZL-5830.DALI67.....	239
TL-7321	119	ZL-5830.DIM	236
TL-7322	121	ZL-5830.DIM67.....	238
TL-7323	121	ZL-58300	237
TL-7601	48	ZL-58300.0-10V	237
TL-7602	48	ZL-58300.DALI	239
TL-7603	49	ZL-58300.DIM	237
TL-7604	49	ZL-5860	236
TL-7802	28	ZL-5860.0-10V	236
TL-7802.SP.....	36	ZL-5860.0-10V67.....	239
TL-7802.TR.....	32	ZL-5860.67.....	238
TL-7806	28	ZL-5860.DALI	237
TL-7806.DIR	30	ZL-5860.DALI67	239
TL-7806.SORDIR	38	ZL-5860.DIM	236
TL-7806.SP.....	36	ZL-5860.DIM67.....	238
TL-7806.TR.....	32		

